

WINDOW/WALL-TYPE ROOM AIR CONDITIONER

 HANOVER™

USER'S MANUAL



Model: HANAW05A
HANAW06A

Before using your air conditioner, please read
this manual carefully and keep it for future reference.

MIDEA AMERICA CORP
PRODUCT REGISTRATION CENTER
10305 NW 41ST ST STE 221
DORAL FL 33178-2976



PLACE
STAMP
HERE

Postage
Required.
Post Office will
not deliver
without proper
postage.





Product Warranty Card

Tarjeta de Garantia de Producto

Air conditioner warranty

Your product is protected by this warranty:
Your appliance is warranted by Midea. Any obligations for services and parts under this warranty must be performed by Midea Consumer Services or an authorized Midea servicer
To contact a Customer Service Representative, Call Midea TOLL FREE

1-866-646-4332®

Garantía

Su producto está protegido por esta garantía:
Su producto está garantizado por Midea. Cualquier obligación de proporcionar servicio o repuestos establecida en esta garantía deberá ser cumplida por los Servicios al consumidor de Midea o por un representante autorizado de Midea.
Para comunicarse con un Representante de Servicio al Cliente, tenga la bondad de llamar por teléfono sin cargo alguno a Midea, al número:

1-866-646-4332®

CONTENTS

1. SAFETY PRECAUTIONS.....	2
2. IMPORTANT SAFETY INSTRUCTIONS	4
3. NORMAL SOUNDS	5
4. AIR CONDITIONER FEATURES	5
5. INSTALLATION INSTRUCTIONS.....	10
6. CARE AND CLEANING	14
7. TROUBLESHOOTING TIPS.....	15
8. WARRANTY INFORMATION.....	17
9. CUSTOMER SERVICE INFORMATION.....	17

Read This Manual



Inside you will find many helpful hints on how to use and maintain your air conditioner properly. Just a little preventive care on your part can save you a great deal of time and money over the life of your air conditioner. You'll find many answers to common problems in the chart of troubleshooting tips. If you review our chart of Troubleshooting Tips first, you may not need to call for service at all.

CAUTION



- Contact the authorized service technician for repair or maintenance of this unit.
- Contact the installer for installation of this unit.
- The air conditioner is not intended for use by young children or infirm persons without supervision.
- Young children should be supervised to ensure that they do not play with the air conditioner.
- If the power cord is to be replaced, replacement work shall be performed by authorized personnel only.
- Installation work must be performed in accordance with the national wiring standards by authorized personnel only.

Safety Precautions

To prevent injury to the user or other people and property damage, the following instructions must be followed. Incorrect operation due to ignoring of instructions may cause harm or damage. The seriousness is classified by the following indications.

 WARNING	This symbol indicates the possibility of death or serious injury.
 CAUTION	This symbol indicates the possibility of injury or damage to property.

■ Meanings of symbols used in this manual are as shown below.

	Never do this.
	Always do this.

WARNING

Ⓢ Plug in power plug properly.

- Otherwise, it may cause electric shock or fire due to excess heat generation.

Ⓢ Do not operate or stop the unit by inserting or pulling out the power plug.

- It may cause electric shock or fire due to heat generation.

Ⓢ Do not damage or use an unspecified power cord.

- It may cause electric shock or fire.
- If the power cord is damaged, it must be replaced by the manufacturer or an authorised service centre or a similarly qualified person in order to avoid a hazard.

Ⓢ Do not modify power cord length or share the outlet with other appliances.

- It may cause electric shock or fire due to heat generation.

Ⓢ Do not operate with wet hands or in damp environment.

- It may cause electric shock.

Ⓢ Do not direct airflow at room occupants only.

- This could damage your health.

Ⓢ Always ensure effective earthing.

- Incorrect earthing may cause electric shock.

Ⓢ Do not allow water to run into electric parts.

- It may cause failure of machine or electric shock.

Ⓢ Always install circuit breaker and a dedicated power circuit.

- Incorrect installation may cause fire and electric shock.

Ⓢ Unplug the unit if strange sounds, smell, or smoke comes from it.

- It may cause fire and electric shock.

Ⓢ Do not use the socket if it is loose or damaged.

- It may cause fire and electric shock.

Ⓢ Do not open the unit during operation.

- It may cause electric shock.

Ⓢ Keep firearms away.

- It may cause fire.

Ⓢ Do not use the power cord close to heating appliances.

- It may cause fire and electric shock.

Ⓢ Do not use the power cord near flammable gas or combustibles, such as gasoline, benzene, thinner, etc.

- It may cause an explosion or fire.

Ⓢ Ventilate room before operating air conditioner if there is a gas leakage from another appliance.

- It may cause explosion, fire and, burns.

Ⓢ Do not disassemble or modify unit.

- It may cause failure and electric shock.



CAUTION

⊖ When the air filter is to be removed, do not touch the metal parts of the unit.

- It may cause an injury.

⊖ Do not clean the air conditioner with water.

- Water may enter the unit and degrade the insulation. It may cause an electric shock.

⊖ Ventilate the room well when used together with a stove, etc.

- An oxygen shortage may occur.

⊖ When the unit is to be cleaned, switch off, and turn off the circuit breaker.

- Do not clean unit when power is on as it may cause fire and electric shock, it may cause an injury.

⊖ Do not put a pet or house plant where it will be exposed to direct air flow.

- This could injure the pet or plant.

⊖ Do not use for special purposes.

- Do not use this air conditioner to preserve precision devices, food, pets, plants, and art objects. It may cause deterioration of quality, etc.

⊖ Stop operation and close the window in storm or hurricane.

- Operation with windows opened may cause wetting of indoor and soaking of household furniture.

⊖ Hold the plug by the head of the power plug when taking it out.

- It may cause electric shock and damage.

⊖ Turn off the main power switch when not using the unit for a long time.

- It may cause failure of product or fire.

⊖ Do not place obstacles around air-inlets or inside of air-outlet.

- It may cause failure of appliance or accident.

⊖ Ensure that the installation bracket of the outdoor appliance is not damaged due to prolonged exposure.

- If bracket is damaged, there is concern of damage due to falling of unit.

⊖ Always insert the filters securely. Clean filter once every two weeks.

- Operation without filters may cause failure.

⊖ Do not use strong detergent such as wax or thinner but use a soft cloth.

- Appearance may be deteriorated due to change of product color or scratching of its surface.

⊖ Do not place heavy object on the power cord and ensure that the cord is not compressed.

- There is danger of fire or electric shock.

⊖ Do not drink water drained from air conditioner.

- It contains contaminants and could make you sick.

⊖ Use caution when unpacking and installing. Sharp edges could cause injury.

⊖ If water enters the unit, turn the unit off at the power outlet and switch off the circuit breaker. Isolate supply by taking the power-plug out and contact a qualified service technician.

IMPORTANT SAFETY INSTRUCTIONS

NOTE The power supply cord with this air conditioner contains a current detection device designed to reduce the risk of fire. Please refer to the section 'Operation of Current Device' for details. In the event that the power supply cord is damaged, it can not be repaired. It must be replaced with a cord from the Product Manufacturer.

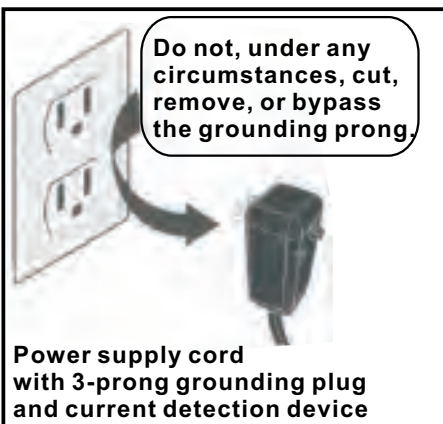

⚠ WARNING For your safety

- Do not store or use gasoline or other flammable vapors and liquids in the vicinity of this or any other appliance.
- Avoid fire hazard or electric shock. Do not use an extension cord or an adaptor plug. Do not remove any prong from the power cord.

⚠ WARNING Electrical Information

- Be sure the electrical service is adequate for the model you have chosen. This information can be found on the serial plate, which is located on the side of the cabinet and behind the grille.
 - Be sure the air conditioner is properly grounded. To minimize shock and fire hazards, proper grounding is important. The power cord is equipped with a three-prong grounding plug for protection against shock hazards.
 - Your air conditioner must be used in a properly grounded wall receptacle. If the wall receptacle you intend to use is not adequately grounded or protected by a time delay fuse or circuit breaker, have a qualified electrician install the proper receptacle.
 - Ensure the receptacle is accessible after the unit installation.
 - Do not run air conditioner without side protective cover in place. This could result in mechanical damage within the air conditioner.
- Do not use an extension cord or an adapter plug.**

Operation of Current Device

The power supply cord contains a current device that senses damage to the power cord. To test your power supply cord as follows:

1. Plug in the Air Conditioner.
2. The power supply cord will have TWO buttons on the plug head. Press the TEST button, you will notice a click as the RESET button pops out.
3. Press the RESET button, again you will notice a click as the button engages.
4. The power supply cord is now supplying electricity to the unit. (On some products this is also indicated by a light on the plug head.)

NOTE:

- Do not use this device to turn the unit on or off.
- Always make sure the RESET button is pushed in for correct operation.
- The power supply must be replaced if it fails reset when either the TEST button is pushed, or it can not be reset. A new one can be obtained from the product manufacturer.
- If power supply cord is damaged, it can not be repaired. It **MUST** be replaced by one obtained from the product manufacturer.

NORMAL SOUNDS

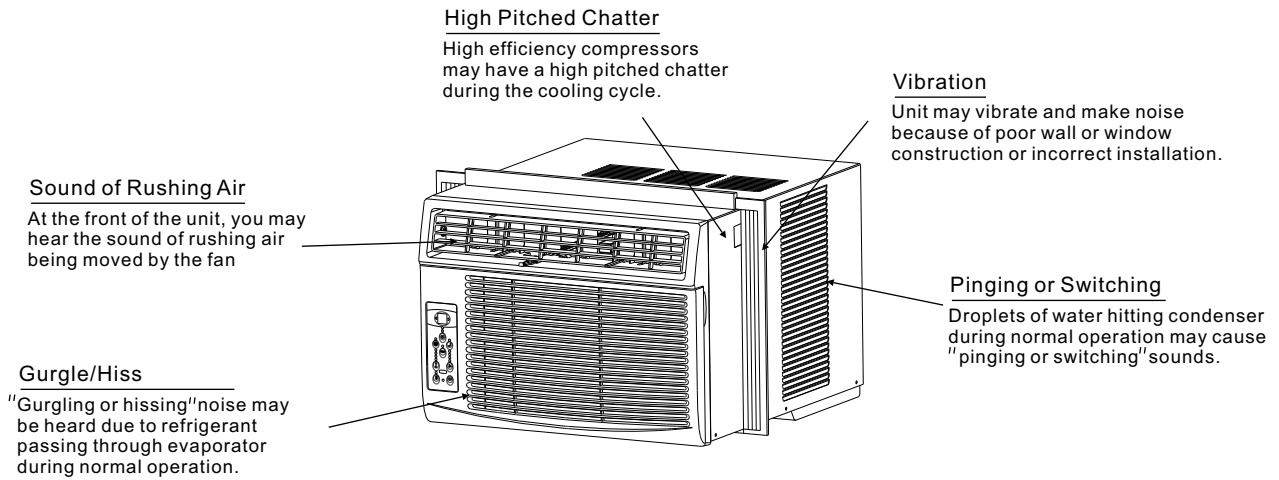

AIR CONDITIONER FEATURES

ELECTRONIC CONTROL OPERATING INSTRUCTIONS

Before you begin, thoroughly familiarize yourself with the control panel and remote as shown below and all its functions, then follow the symbol for the functions you desire. **The unit can be controlled by the unit control alone or the remote.**

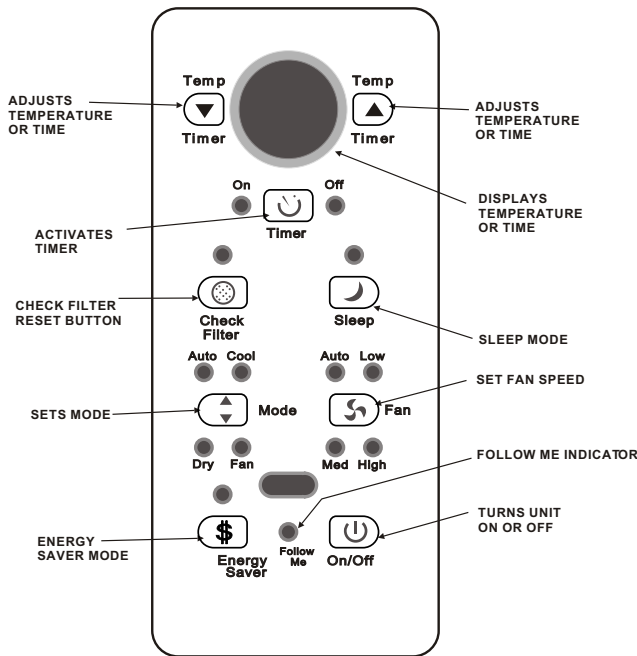

UNIT CONTROL

AIR CONDITIONER FEATURES(CONTINUED)

NOTE: The following instructions represent the Unit Controls, the same instructions can be used for the Remote Control.

TO TURN UNIT ON:

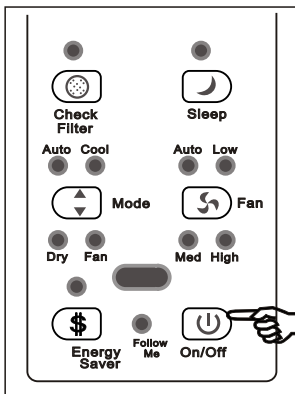

DO THIS:
Press the On/Off button.

TO CHANGE TEMPERATURE SETTING:

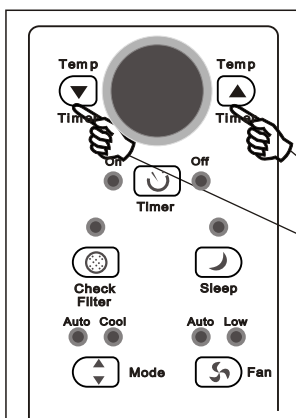

DO THIS:
Press to raise
Press to lower

NOTE:
Press or hold either Left (<) or Right (>) button until the desired temperature is seen on the display. This temperature will be automatically maintained anywhere between 62°F(17°C) and 86°F(30°C). If you want the display to read the actual room temperature, see “To Operate on Fan Only” section.

TO ADJUST FAN SPEEDS:

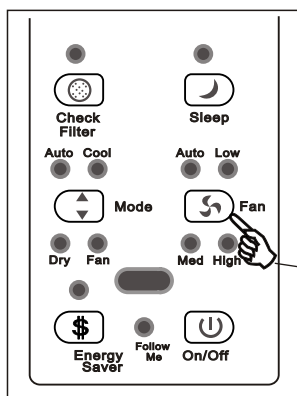

DO THIS:
Press to select appropriate fan speed

NOTE:
Used to select the Fan Speed in four steps: Auto, Low, Med or High. Each time the button is pressed, the fan speed mode is shifted.

AIR CONDITIONER FEATURES(CONTINUED)

TO SELECT THE OPERATING MODE:

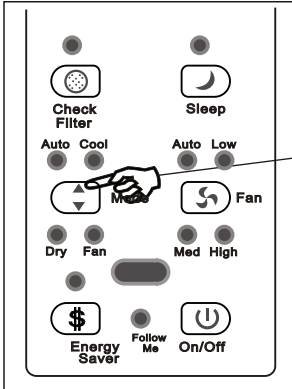

DO THIS:
Press the Mode button.

NOTE:

- To choose operating mode, press the Mode button. Each time you press the button, a mode is selected in a sequence that goes from Auto, Cool, Dry to Fan. The indicator light besides will be illuminated and remained on once the mode is selected.

To operate on Auto feature:

- In this mode, the fan speed can not be adjusted, it starts automatically at a speed according to the room temperature. If the room does not get too warm, it will stay at Low speed.

To operate on Fan Only:

- Use this function only when cooling is not desired, such as for room air circulation or to exhaust stale air(on some models). (Remember to open the vent during this function, but keep it closed during cooling for maximum cooling efficiency.) You can choose any fan speed you prefer.
- During this function, the display will show the actual room temperature, not the set temperature as in the cooling mode.

TO USE THE ENERGY SAVER FEATURE:

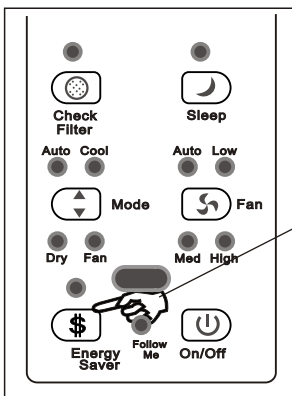

DO THIS:
Press the button

NOTE:

In this mode, the fan will continue to run for 3 minutes after the compressor shuts off. The fan then cycles on for 2 minutes at 10 minute intervals until the room temperature is above the set temperature, at which time the compressor turns back on and cooling starts.

SLEEP FEATURE:

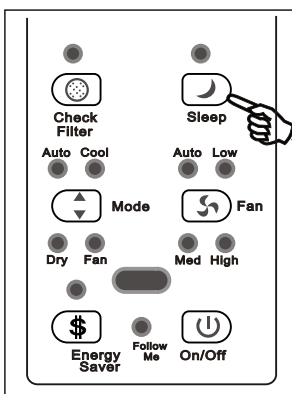

DO THIS:
Press Sleep button

NOTE:

In this mode the selected temperature will increase by 2°F (1°C) 30 minutes after the mode is selected. The temperature will then increase by another 2°F (1°C) after an additional 30 minutes. This new temperature will be maintained for 7 hours before it returns to the originally selected temperature. This ends the Sleep mode and the unit will continue to operate as originally programmed. The Sleep mode program can be cancelled at any time during operation by pressing the Sleep button again.

AIR CONDITIONER FEATURES(CONTINUED)

TIMER: AUTO START/ STOP FEATURE:

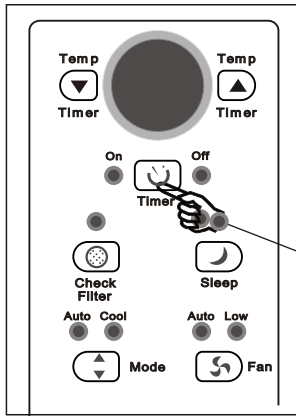

DO THIS:
Press Timer
button

NOTE:

- First press the Timer button, the indicator light besides word On illuminates. It indicates the Auto Start program is initiated.
- Press or hold the Left arrow or Right arrow to change the Auto time by 0.5 hour increments, up to 10 hours, then at 1 hour increments up to 24 hours. The control will count down the time remaining until start.
- The selected time will register in 5 seconds and the system will automatically revert back to display the previous temperature setting.
- Turning the unit ON or OFF at any time will cancel the Auto Start/Stop function.

CHECK FILTER FEATURE:

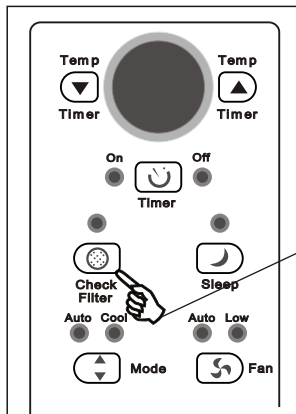

DO THIS:
Press Check
Filter button

NOTE:

This feature is a reminder to clean the Air Filter for more efficient operation. The light will illuminate after 250 hours of operation. To reset after cleaning the filter, press the Check Filter button and the light will go off.

AIR CONDITIONER FEATURES(CONTINUED)

FOLLOW ME FEATURE:

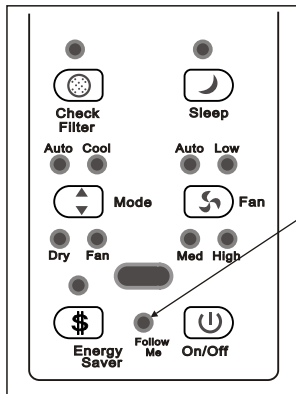

Light flashing

NOTE:

This feature can be activated from the remote control ONLY. The remote control serves as a remote thermostat allowing for the precise temperature control at its location.

To activate the Follow Me feature, point the remote control towards the unit and press the Follow Me button. The remote display is actual temperature at its location. The remote control will send this signal to the air conditioner every 3 minutes interval . If the unit does not receive the Follow Me signal during any 7 minutes interval, the unit will beep to indicate the Follow Me mode has ended.

The actual temperature can be displayed at the unit by pressing the Fan Only mode. When in the Cool mode, the unit display indicates the set temperature.

ADDITIONAL THINGS YOU SHOULD KNOW

Now that you have mastered the operating procedure, here are more features in your control that you should become familiar with.

- The Cool circuit has an automatic 3 minutes time delayed start if the unit is turned off and on quickly. This prevents overheating of the compressor and possible circuit breaker tripping. The fan will continue to run during this time.
- The control will maintain any set temperature within 1°F, between 62°F(17°C) and 86°F(30°C) degrees.
- The control is capable of displaying temperature in degrees Fahrenheit or degrees Celsius. To convert from one to the other, press and hold the Left and Right Temp/Timer buttons at the same time for 3 seconds.

Air Directional Louvers

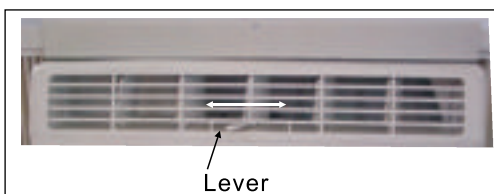

Air Direction

The louvers will allow you to direct the air flow Left or Right throughout the room as needed.

Move the Levers from side to side until the desired Left/Right direction is obtained.

INSTALLATION INSTRUCTIONS

Your air conditioner is designed to install in standard double hung windows with opening widths of 23 to 36 inches (584mm to 914mm) (See Fig.1).

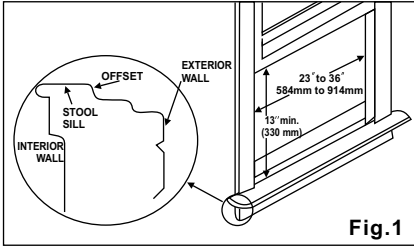

Lower sash must open sufficiently to allow a clear vertical opening of 13 inches (330mm). Side louvers and the rear of the AC must have clear air space to allow enough airflow through the condenser, for heat removal. The rear of the unit must be outdoors, not inside a building or garage.

NOTE: Save **Carton** and these **Installation Instructions** for future reference. The carton is the best way to store unit during winter, or when not in use.

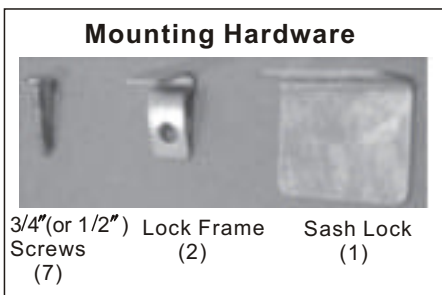

TOOLS NEEDED:

Phillips Screw Driver
Drill (If pilot holes are needed)

CAUTION: When handling unit, be careful to avoid cuts from sharp metal edges and aluminum fins on front and rear coils.

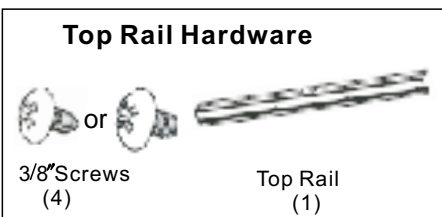

NOTE: The top rail hardware and the following Fig.A, Fig.B and Fig.C are not applicable to the units **more than 10000Btu/h.**

Before installing unit, the top rail must be assembled on the unit (For <10000Btu/h models only).

Tool Needed: Phillips Screwdriver

A: Remove the air conditioner from the carton and place on a flat surface.

B: Remove top rail from the bottom of the packaging material as shown in Fig.A

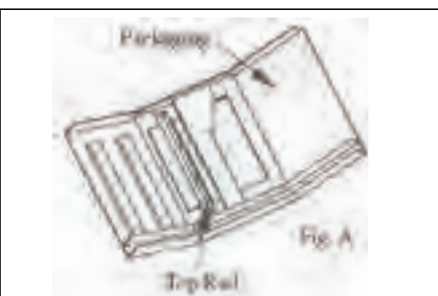

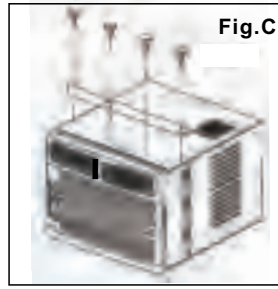
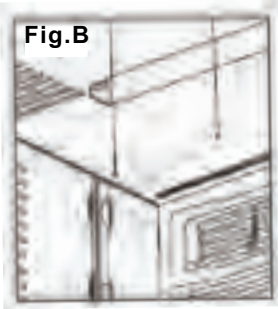

C: Align the hole in the top rail with those in the top of the unit as shown in Fig.B

D: Secure the top rail to the unit with the 3/8" Screws as shown in Fig.C.

NOTE: For safety reasons, all four(4) screws **MUST** be securely fastened.

HOW TO INSTALL

NOTE: Top rail and Sliding Panels at each side are offset to provide the proper pitch to the rear of 5/16"(8mm). This is necessary for proper condensed water utilization and drainage. If you are not using the Side Panels for any reason, this pitch to the rear must be maintained.

1 Place unit on floor, a bench or a table. There is a Left and Right Window Filler Panel- be sure to use the proper panel for each side. When installed the flange for securing the panel in place to the window sill will be facing into the room.



A. Hold the Accordion Panel in one hand and gently pull back the center to free the open end. See Fig.1.

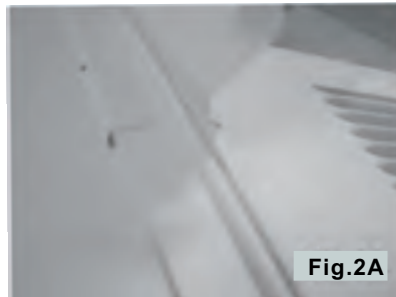

B. Slide the free end (1 section) of the panel into the cabinet as shown in Fig. 2A, 2B & 3. Slide the panel down. Be sure to leave enough space to slip the top and bottom of the frame into the rails on the cabinet.



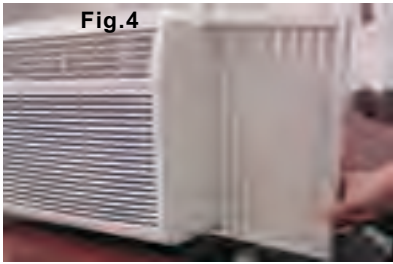

- C. Once the panel has been installed on the side of the cabinet, make sure it sits securely inside the frame channel by making slight adjustments. Slide the top and bottom ends of the frame into the top and bottom rails of the cabinet. Fig.4.
- D. Slide the panel all the way in and repeat on the other side.

NOTE: If storm window blocks AC, see Fig. 13.



- 2** Keep a firm grip on the air conditioner, carefully place the unit into the window opening so the bottom of the air conditioner frame is against the window sill (Fig.5). Carefully close the window behind the top rail of the unit.



- 3** Extend the side panels out against the window frame (Fig.6).



- 4** Place the frame lock between the frame extensions and the window sill as shown (Fig.7). Drive 3 / 4'' (19mm) locking screws through the frame lock and into the sill (Fig.8).

NOTE: To prevent window sill from splitting, drill 1 / 8'' (3mm) pilot holes before driving screws.

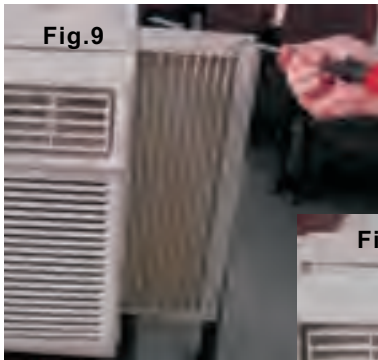

5 Drive 3 / 4''(19mm) locking screws through frame holes into window sash (Fig.9/10).



6 To secure lower sash in place, attach right angle sash lock with 3 / 4''(19mm) screw as shown(Fig. 11).



7 Cut foam seal and insert in the space between the upper and lower sashes (Fig.12).

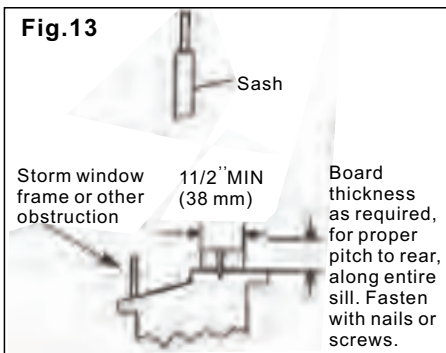

If AC is Blocked by Storm Window

Add wood as shown in Fig.13, or remove storm window before air conditioner is installed.

If Storm Window Frame must remain, be sure the drain holes or slots are not caulked or painted shut. Accumulated Rain Water or Condensation must be allowed to drain out.

Removing AC From Window

- ◆ Turn AC off, and disconnect power cord.
- ◆ Remove sash seal from between windows, and unscrew safety lock.
- ◆ Remove screws installed through frame and frame lock.
- ◆ Close (slide) side panels into frame.
- ◆ Keeping a firm grip on air conditioner, raise sash and carefully “rock” air conditioner backward to drain any condensate water in base of unit. Be carefully not to spill any remaining water while lifting unit from window. Store parts WITH air conditioner.

CARE AND CLEANING

CAUTION

Clean your air conditioner occasionally to keep it looking new. **Be sure to unplug the unit before cleaning to prevent shock or fire hazards.**



Air Filter Cleaning

The air filter should be checked at least once a month to see if cleaning is necessary. Trapped particles in the filter can build up and cause an accumulation of frost on the cooling coils.

- Remove the filter by sliding out from the right hand side.
- Wash the filter using liquid dishwashing detergent and warm water. Rinse filter thoroughly. Gently shake excess water from the filter. Be sure the filter is thoroughly dry before replacing.
- You may also vacuum the filter clean instead of washing.

Note: Never use hot water over 40°C(104°F) to clean the air filter. Never attempt to operate the unit without the air filter.

Cabinet Cleaning

- Be sure to unplug the air conditioner to prevent shock or fire hazard. The cabinet and front may be dusted with an oil-free cloth or washed with a cloth dampened in a solution of warm water and mild liquid dishwashing detergent. Rinse thoroughly and wipe dry.
- Never use harsh cleaners, wax or polish on the cabinet front.
- Be sure to remove excess water from the cloth before wiping around the controls. Excess water in or around the controls may cause damage to the air conditioner.
- Plug in air conditioner.

Winter Storage

- If you plan to store the air conditioner during the winter, remove it carefully from the window according to the installation instructions. Cover it with plastic or return it to the original carton.

TROUBLESHOOTING TIPS

Before calling for service, review this list. It may save you time and expenditure. This list includes common occurrences that are not the result of defective workmanship or materials in this appliance.

Problem	Solution
Air conditioner does not start	<i>Wall plug disconnected. Push plug firmly into wall outlet.</i>
	<i>House fuse blown or circuit breaker tripped. Replace fuse with time delay type or reset circuit breaker.</i>
	<i>Plug Current Device Tripped. Press the RESET button.</i>
	<i>Control is OFF. Turn Control ON and set to desired setting.</i>
Air from unit does not feel cold enough	<i>Room temperature below 17°C(62°F). Cooling may not occur until room temperature rises above 17°C(62°F).</i>
	<i>Temperature sensing element touching cold coil, located behind air filter. Straighten tube away from coil.</i>
	<i>Reset to a Lower temperature.</i>
	<i>Compressor shut-off by changing modes. Wait approximately 3 minutes and listen for compressor to restart when set in the COOL mode.</i>
Air conditioner cooling, but room is too warm- ice forming on cooling coil behind decorative front.	<i>Outdoor temperature below 18°C(64°F). To defrost the coil, set FAN ONLY mode.</i>
	<i>Air filter may be dirty. Clean filter. Refer to Care and Cleaning section. To defrost, set to FAN ONLY mode.</i>
	<i>Thermostat set too cold for night-time cooling. To defrost the coil, set to FAN ONLY mode. Then, set temperature to a Higher setting.</i>
Air conditioner cooling, but room is too warm- NO ice forming on cooling coil behind decorative front.	<i>Dirty air filter- air restricted. Clean air filter. Refer to Care and Cleaning section.</i>
	<i>Temperature is set too High, set temperature to a Lower setting.</i>
	<i>Air directional louvers positioned improperly. Position louvers for better air distribution.</i>
	<i>Front of units is blocked by drapes, blinds, furniture, etc. - restricts air distribution. Clear blockage in front of unit.</i>
	<i>Doors, windows, registers, etc. Open- cold air escapes. Close doors, windows, registers.</i>
	<i>Unit recently turned on in hot room. Allow additional time to remove " Stored heat " from walls, ceiling, floor and furniture.</i>
Air conditioner turns on and off rapidly	<i>Dirty air filter- air restricted. Clean air filter.</i>
	<i>Outside temperature extremely hot. Set FAN speed to a Higher setting to bring air past cooling coils more frequently.</i>
Noise when unit is cooling	<i>Air movement sound. This is normal . If too loud, set to a slower FAN setting.</i>
	<i>Window vibration - poor installation. Refer to installation instructions or check with installer.</i>
Water dripping INSIDE when unit is cooling.	<i>Improper installation. Tilt air conditioner slightly to the outside to allow water drainage. Refer to installation instructions - check with installer.</i>

Problem	Solution
Water dripping OUTSIDE when unit is cooling.	<i>Unit removing large quantity of moisture from humid room. This is normal during excessively humid days.</i>
Remote Sensing Deactivating Prematurely (some models)	<i>Remote control not located within range. Place remote control within 20 feet & 180° radius of the front of the unit.</i>
	<i>Remote control signal obstructed. Remove obstruction.</i>
Room too cold	<i>Set temperature too low. Increase set temperature.</i>

Air Conditioner Warranty

Your product is protected by this warranty:

Warranty service must be obtained from Midea Consumer Services or an authorized Midea servicer.

	WARRANTY PERIOD	MIDEA, THROUGH ITS AUTHORIZED SERVICERS, WILL:	THE CONSUMER WILL BE RESPONSIBLE FOR:
FULL TWO-YEAR WARRANTY	Two year from original purchase date	Pay all costs for repairing or replacing parts of this appliance which prove to be defective in materials or workmanship.	Transportation and costs of service calls that are listed under NORMAL RESPONSIBILITIES OF THE CONSUMER*

Midea replacement parts shall be used and will be warranted only for the period remaining on the original warranty.

NORMAL RESPONSIBILITIES OF THE CONSUMER*

This warranty applies only to products in ordinary household use, and the consumer is responsible for the items listed below:

1. Proper use of the appliance in accordance with instructions provided with the product.
2. Proper installation by an authorized service professional in accordance with instructions provided with the appliance and in accordance with all local plumbing, electrical and / or gas codes.
3. Proper connection to a grounded power supply of sufficient voltage, replacement of blown fuses, repair of loosen connections or defects in house wiring.
4. Expenses for making the appliance accessible for servicing.
5. Damages to finish after installation.

EXCLUSIONS

This warranty does not cover the following:

- 1) Failure caused by damage to the unit while in your possession (other than damage caused by defect or malfunction), by its improper installation, or by unreasonable use of the unit, including without limitation, failure to provide reasonable and necessary maintenance or to follow the written Installation and Operating Instructions.
- 2) Damages caused by services performed by persons other than authorized Midea servicers; use of parts other than Midea replacement parts; obtained from persons other than such Midea customer service; or external causes such as abuse, misuse, inadequate power supply or acts of God.
- 3) If the unit is put to commercial, business, rental, or other use or application other than for consumer use, we make no warranties, express or implied, including but not limited to, any implied warranty of merchantability or fitness for particular use or purpose.
- 4) Products without original serial numbers or products that have serial numbers which have been altered or cannot be readily determined.

Note: Some states do not allow the exclusion or limitation of incidental or consequential damages. So this limitation or exclusion may not apply to you.

IF YOU NEED SERVICE

Keep your bill of sale, delivery slip, or some other appropriate payment record. The date on the bill established the warranty period should service be required. If service is performed, it is your best interest to obtain and keep all receipts. This written warranty gives you specific legal rights. You may also have other rights that vary from state to state. Service under this warranty must be obtained by following these steps, in order:

1. Contact Midea Consumer Services or an authorized Midea servicer at **1-866-646-4332**
2. If there is a question as to where to obtain service, contact our consumer relations Department.

Manual del Usuario

 HANOVER™

Unidad de aire acondicionado de ventana



Modelo: HANAW05A
HANAW06A

Antes de usar su aire acondicionado, lea con cuidado este manual y guárdelo para su consulta posterior.

ÍNDICE

1.PRECAUCIONES DE SEGURIDAD.....	2
2.INSTRUCCIONES IMPORTANTES SOBRE SEGURIDAD.....	4
3.SONIDOS NORMALES.....	5
4.CARACTERÍSTICAS DEL ACONDIONADOR DE AIRE.....	5
5.INSTRUCCIONES DE INSTALACIÓN.....	11
6.CUIDADO Y LIMPIEZA.....	15
7.SOLUCIÓN DE PROBLEMAS.....	16
8.INFORMACIÓN DE LA GARANTÍA.....	17

Leer Este Manual

Aquí usted puede contrar muchas indicaciones útiles sobre como usar y mantener su aire acondicionado de manera adecuada. Solamente algunos cuidados preventivos de su parte puede ahorrarle mucho tiempo y dinero durante la vida de servicio del aire acondicionado. Encontrará las respuestas a los problemas comunes en la parte de soluciones a problemas. Si usted revisa la parte de Soluciones a Problema primero, a lo mejor no necesitará llamar para servicio.





PRECAUCIÓN



- Contactar con el técnico autorizado de servicio para la reparación o el mantenimiento de esta unidad.
- Contactar con el instalador para la instalación de esta unidad.
- El aire acondicionado no es prometido al uso de niños o personas enfermizas sin supervisión.
- Los niños debe ser supervisado para asegurar que no jueguen con el aire acondicionado.
- Si se va a sustituir el cable de alimentación, el dicho trabajo debe ser ejecutado únicamente por el personal autorizado.
- El trabajo de instalación debe ser ejecutado únicamente por el personal autorizado conforme a los estándares nacionales de cableado.

PRECAUCIONES DE SEGURIDAD

Para evitar daños materiales y lesiones al usuario u otras personas, se deben seguir las siguientes instrucciones. La operación incorrecta debido a la omisión de estas instrucciones puede ocasionar lesiones o daños. La gravedad se indica de la siguiente manera.

 ADVERTENCIA	Este símbolo indica la posibilidad de muerte o lesiones graves.
 PRECAUCIÓN	Este símbolo señala la posibilidad de lesiones o daños materiales.

■ El significado de los símbolos usados en este manual son los que se indican a continuación.

	Nunca haga esto.
	Siempre haga esto.

ADVERTENCIA

Ⓞ Conecte de forma correcta el enchufe.

- De lo contrario, se puede producir una descarga eléctrica o un incendio debido a la generación excesiva de calor.

Ⓞ No encienda ni apague la unidad insertando o jalando el enchufe.

- Esto puede producir una descarga eléctrica o un incendio debido a la generación de calor.

Ⓞ No dañe el cable ni use uno no especificado.

- Se puede producir una descarga eléctrica o un incendio.
- Para evitar peligros, si el cable de la corriente está dañado, debe reemplazarlo el fabricante, un centro de servicio autorizado o una persona con calificación similar.

Ⓞ No modifique la longitud del cable de alimentación eléctrica ni conecte otros aparatos en el mismo enchufe.

- Esto puede producir una descarga eléctrica o un incendio debido a la generación de calor.

Ⓞ No lo maneje con las manos húmedas o en un ambiente húmedo.

- Se puede producir una descarga eléctrica.

Ⓞ No dirija el flujo de aire directamente a los ocupantes de la habitación.

- Esto puede afectar su salud.

Ⓞ Revise siempre que haya una conexión efectiva a tierra.

- Una conexión a tierra incorrecta puede producir una descarga eléctrica.

Ⓞ No permita que las partes eléctricas entren en contacto con agua.

- Puede provocar una falla de la máquina o una descarga eléctrica.

Ⓞ Siempre use un interruptor de circuito y un circuito eléctrico exclusivos.

- Una instalación correcta puede producir un incendio y descargas eléctricas.

Ⓞ Desconecte la unidad si ésta produce humo, olores o ruidos extraños.

- Se puede producir una descarga eléctrica y un incendio.

Ⓞ No use el enchufe si está flojo o dañado.

- Se puede producir una descarga eléctrica y un incendio.

Ⓞ No abra la unidad mientras esté en funcionamiento.

- Se puede producir una descarga eléctrica y un incendio.

Ⓞ Mantenga alejadas las armas de fuego.

- Puede producirse un incendio.

Ⓞ No coloque el cable de alimentación eléctrica cerca de aparatos calefactores.

- Se puede producir una descarga eléctrica y un incendio.

Ⓞ No coloque el cable de alimentación eléctrica cerca de combustibles o gases inflamables como gasolina, benceno, disolvente, etc.

- Se puede producir una explosión o un incendio.

Ⓞ Ventile la habitación antes de encender el aire acondicionado si hay una fuga de gas debida a otro aparato.

- Puede producirse una explosión, un incendio y quemaduras.

Ⓞ No desensamble ni modifique la unidad

- Se puede producir una falla y una descarga eléctrica.

 **PRECAUCIÓN**

Ⓞ Al quitar el filtro de aire no se deben tocar las partes metálicas de la unidad.

- Pueden producirse lesiones.

Ⓞ No limpie el aparato de aire acondicionado con agua.

- El agua puede entrar en la unidad y degradar el aislante. Se puede producir una descarga eléctrica.

Ⓞ Ventile bien la habitación cuando se use junto con una estufa, etc.

- Puede disminuir el suministro de oxígeno.

Ⓞ Cuando se vaya a limpiar la unidad, apáguela y corte el interruptor de circuito.

- No limpie la unidad cuando la corriente esté encendida pues se puede producir un incendio y una descarga eléctrica, lo que provocaría lesiones.

Ⓞ No coloque una mascota o una planta en un sitio donde queden expuestos al flujo directo del aire.

- Esto puede lesionar a la mascota o dañar la planta.

Ⓞ No se use para propósitos especiales.

- No use este aparato de aire acondicionado para conservar dispositivos de precisión, alimentos, mascotas plantas, ni objetos de arte. Puede producir deterioro en la calidad, etc.

Ⓞ Apague el aparato y cierre la ventana cuando haya tormenta o huracán.

- Si se usa con las ventanas abiertas se pueden mojar los muebles y el interior de la habitación.

Ⓞ Sostenga el enchufe cuando lo desconecte.

- Se puede producir una descarga eléctrica y daños.

Ⓞ Corte la corriente principal cuando no use la unidad por un periodo prolongado.

- Puede producirse una falla del aparato o un incendio.

Ⓞ No coloque obstáculos cerca de las entradas de aire o dentro de la salida de aire.

- Puede producirse una falla del aparato o un accidente.

Ⓞ Compruebe que la abrazadera para la instalación en el exterior del aparato no esté dañada debido a la exposición prolongada.

- Si la abrazadera está dañada, hay peligro de daños debido a la caída de la unidad.

Ⓞ Inserte siempre firmemente los filtros. Limpie el filtro una vez cada dos semanas.

- Si la unidad funciona sin filtros se puede dañar.

Ⓞ No use un limpiador abrasivo como cera o disolvente, y use un paño suave.

- Se puede notar el deterioro del aparato por el cambio del color en el producto o si la superficie está desportillada.

Ⓞ No coloque objetos pesados sobre el cable de alimentación eléctrica y compruebe que no esté aplastado.

- Existe el riesgo de incendio o descarga eléctrica.

Ⓞ No ingiera el agua drenada del aire acondicionado.

- Contiene contaminantes y puede provocar enfermedades.

Ⓞ Tenga precaución cuando desempaque e instale la unidad. Las orillas agudas pueden producir lesiones.

Ⓞ Si entra agua a la unidad, apáguela y corte la corriente desde el interruptor de circuito. Corte la corriente también desenchufando el cable de alimentación eléctrica y contacte a un técnico calificado.

INSTRUCCIONES IMPORTANTES SOBRE SEGURIDAD

NOTA: En algunos modelos, el cable de alimentación eléctrica que se entrega junto con este aparato de aire acondicionado cuenta con un dispositivo de detección de corriente diseñado para reducir el riesgo de incendios. Consulte la sección Operación de dispositivos eléctricos para ver más detalles. En caso de que el cable de alimentación eléctrica esté dañado, no se debe reparar, debe reemplazarse con un cable del fabricante del producto.



! ADVERTENCIA Para su seguridad

- NO almacene o use gasolina ni otros vapores o líquidos inflamables junto a este o cualquier otro aparato.
- Evite los riesgos de incendio o descarga eléctrica. No use un cable de extensión o un adaptador para el enchufe. No quite ninguna terminal de la clavija del cable de alimentación eléctrica.

! ADVERTENCIA Información eléctrica

- Compruebe que el servicio eléctrico sea el adecuado para el modelo que ha escogido. Esta información la puede encontrar en la placa con el número de serie que se localiza al lado del gabinete y detrás de la parrilla.
- Verifique que el aire acondicionado tenga una conexión adecuada a tierra. Para minimizar los riesgos de descarga eléctrica e incendio, es importante contar con una conexión a tierra apropiada. El cable de alimentación eléctrica está equipado con una clavija trifásica como protección contra riesgos eléctricos.

- Su aparato de aire acondicionado se debe usar en un receptáculo para pared correctamente conectado a tierra. Si el receptáculo de pared que pretende usar no tiene una conexión adecuada a tierra o no está protegido con un fusible retardador o un interruptor de circuito, contrate un electricista calificado para que instale el receptáculo correcto.
- Al instalar la unidad, asegúrese de hacerlo dejando espacio de forma que más adelante sea posible el acceso al receptáculo.
- No encienda el aparato de aire acondicionado si no ha colocado en su sitio la cubierta protectora. Esto podría producir daños mecánicos en el aparato de aire acondicionado.
No use un cable de extensión o un adaptador para el enchufe.

Operación del dispositivo para corriente

(Aplicable sólo para las unidades que cuentan con dispositivo de detección de corriente).

El cable de alimentación eléctrica cuenta con un dispositivo eléctrico que detecta daños al cable. Para probar su cable de alimentación eléctrica haga lo siguiente:

1. Enchufe el aparato de aire acondicionado.
2. El cable de alimentación eléctrica tendrá DOS botones en la clavija. Presione el botón TEST (prueba) y notará un clic cuando el botón RESET (restablecer) salte.
3. Presione el botón RESET de nuevo y notará un clic cuando el botón encaje de nuevo.
4. El cable de alimentación eléctrica ahora está suministrando electricidad a la unidad. (En algunos productos esto también se indica mediante una luz en la clavija).

NOTAS:

- No use este dispositivo para encender o apagar la unidad.
- Asegúrese siempre de que el botón RESET está oprimido para una operación correcta.
- El suministro eléctrico debe reemplazarse si no se restablece cuando se presiona el botón TEST o cuando no se puede restablecer. Puede obtener uno nuevo con el fabricante del producto.
- Si el cable de alimentación eléctrica está dañado, no se puede reparar. Se DEBE reemplazar por uno nuevo con el fabricante del producto.

SONIDOS NORMALES

Sonido de chorro de aire
Al frente de la unidad, puede escuchar un sonido de chorro producido por el aire que mueve el ventilador.

Borboteo/Silbido
Puede escucharse un ruido de borboteo o silbido cuando el refrigerante pasa por el evaporador durante la operación normal.

Traqueteo fuerte
Los compresores de alta eficiencia pueden producir un traqueteo fuerte durante el ciclo de enfriamiento.

Vibración
La unidad puede vibrar y hacer ruido si la pared o la ventana tienen una estructura débil o la instalación es incorrecta.

Golpeteo o goteo
Las gotas de agua que golpean el condensador durante la operación normal pueden producir ruidos de golpeteo o goteo.

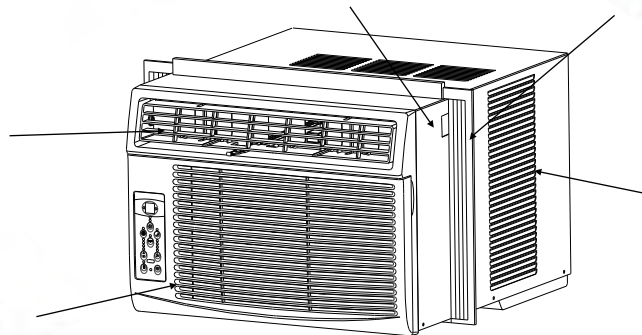

CARÁCTERÍSTICAS DEL ACONDICIONADOR DE AIRE

INSTRUCCIONES DE FUNCIONAMIENTO CON CONTROL ELÉCTRICO

Antes de comenzar, conozca en profundidad el panel de control, como se muestra a continuación, y todas sus funciones. En las páginas 6 a 8 puede encontrar una descripción detallada de cada botón y sus funciones. **La unidad se puede controlar con el panel de control o con el control remoto.**

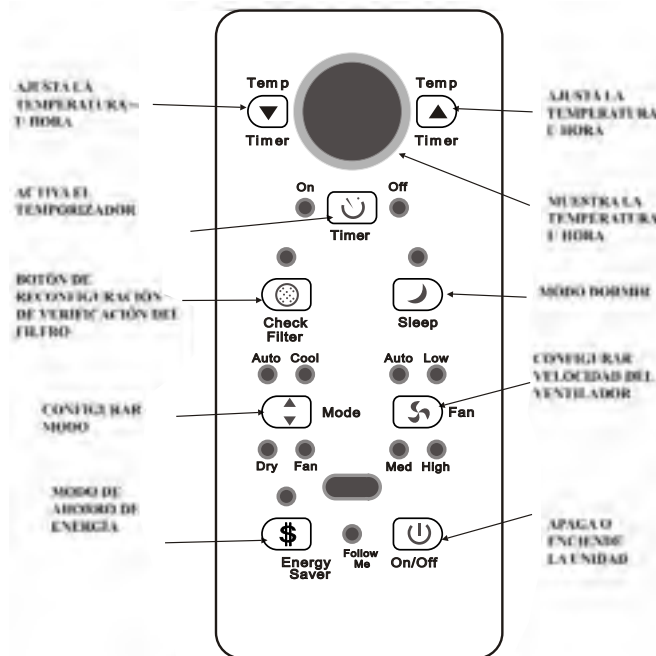

CARÁCTERÍSTICAS DEL ACONDIONADOR DE AIRE (CONTINUACIÓN)

NOTA: las siguientes instrucciones corresponden al manejo del panel de control. También pueden servir para el control remoto:

PARA ENCENDER LA UNIDAD:

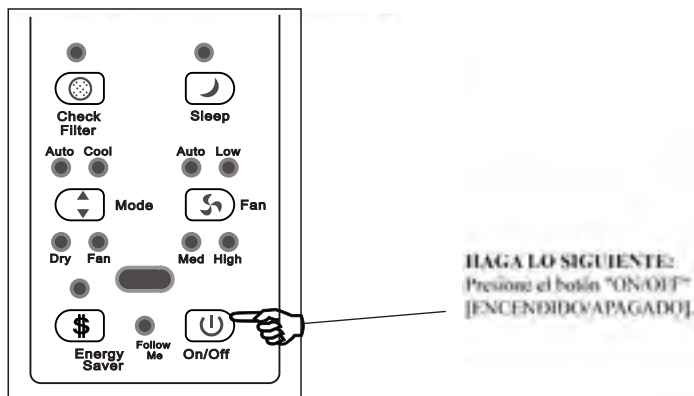

PARA CAMBIAR LAS CONFIGURACIONES DE TEMPERATURA:

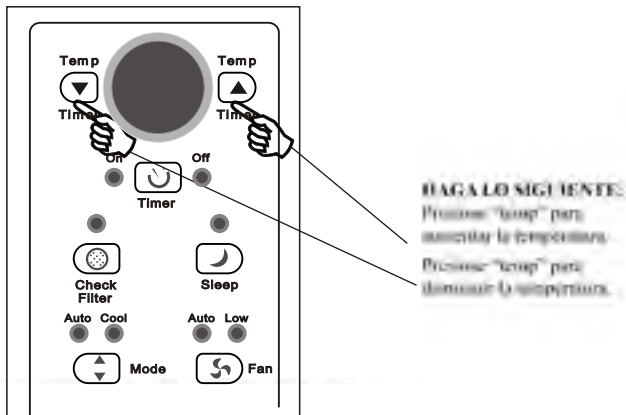

NOTA:

Presione o mantenga presionado los botones (▼) ó (▲) hasta que aparezca la temperatura deseada en la pantalla. Las temperaturas entre 62 °F (17 °C) y 86 °F (30 °C) se mantendrán automáticamente. Para ver en pantalla la temperatura real del ambiente, consulte la sección "Para operar solo en modo ventilador" en la página 7.

PARA AJUSTAR LAS VELOCIDADES DEL VENTILADOR:

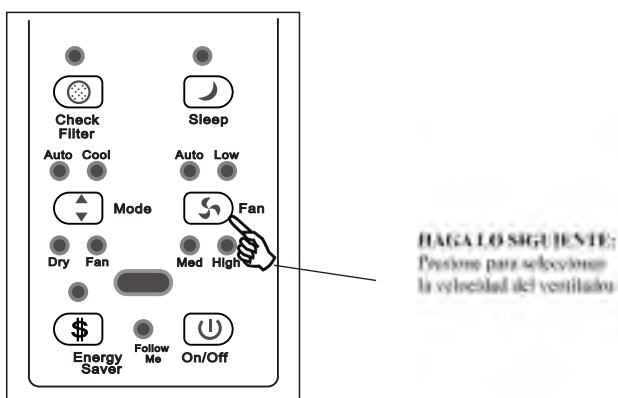

NOTA:

Presione el botón "Fan" [Ventilador] para seleccionar la velocidad deseada del ventilador: "Auto" [automática], "Low" [baja], "Med" [media] o "High" [alta]. Cada vez que lo presione, cambiará el modo de la velocidad del ventilador y así lo mostrarán las luces del indicador.

PARA SELECCIONAR EL MODO DE FUNCIONAMIENTO:

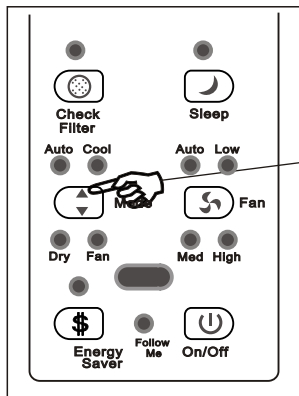

HAGA LO SIGUIENTE:
Presione el botón "Mode"
[modo].

NOTA:

Presione el botón "Mode" [modo] para seleccionar el modo de funcionamiento deseado: "Auto" [automático], "Cool" [frío], "Dry" [seco] y "Fan" [ventilador]. Cada vez que lo presione, el modo de funcionamiento cambiará y así lo mostrará la respectiva luz del indicador.

MODO DE FUNCIÓN AUTOMÁTICA:

En modo "AUTO" [AUTOMÁTICO], la velocidad del ventilador no se puede ajustar. El acondicionador de aire comenzará a funcionar automáticamente a una velocidad del ventilador en función de la temperatura del ambiente.

Si el ambiente no es muy caluroso, permanecerá en "LOW" [velocidad baja].

MODO VENTILADOR:

- Seleccione el modo "FAN" [VENTILADOR] cuando no desee bajar la temperatura, por ejemplo para hacer circular el aire del ambiente o para extraer el aire viciado (en algunos modelos). Se puede seleccionar cualquier velocidad del ventilador en modo "FAN" [VENTILADOR].
- La pantalla mostrará la temperatura ambiente real.
- No se puede ajustar la temperatura.

MODO DE FUNCIÓN DE DESHUMIDIFICADOR:

- En modo "DRY" [SECO], el acondicionador de aire funciona por lo general como deshumidificador. El enfriamiento continuará en cierta medida.

PARA USAR LA FUNCIÓN DE AHORRO DE ENERGÍA:

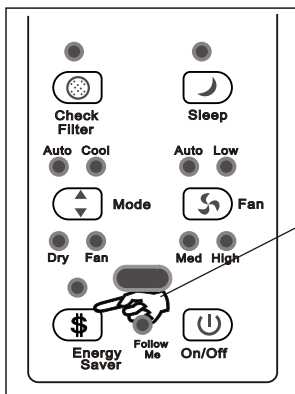

HAGA LO SIGUIENTE:
Presione el botón
"Energy Saver"
[ahorro de energía].

NOTA:

- La función "ENERGY SAVER" [AHORRO DE ENERGÍA] permite que el acondicionador de aire reduzca al mínimo el consumo de energía durante el enfriamiento.
- Cuando se activa, el ventilador seguirá funcionando por tres minutos después de que se apague el compresor. Luego, el ventilador se enciende por 2 minutos en intervalos de 10 minutos hasta que la temperatura ambiente supere la temperatura establecida. En ese momento, el compresor se enciende y se reanuda el enfriamiento.

PARA USAR LA FUNCIÓN DEL TEMPORIZADOR (INICIO/APAGADO AUTOMÁTICO):

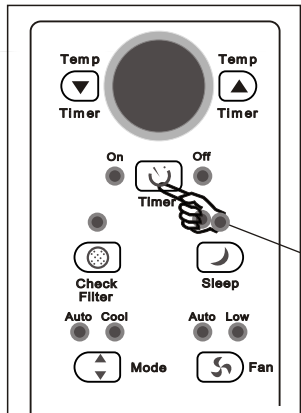

HAGA LO SIGUIENTE:
Presione el botón "Timer"
[Temporizador].

NOTA:

La función "TIMER" [TEMPORIZADOR] iniciará y apagará automáticamente el acondicionador de aire en intervalos establecidos.

TEMPORIZADOR ENCENDIDO:

Presione el botón "TIMER" [TEMPORIZADOR]. La luz de "TIMER ON" [TEMPORIZADOR ENCENDIDO] se encenderá para indicar que ha comenzado el programa de inicio automático.

NOTA: El botón "TIMER" [TEMPORIZADOR] se puede presionar cuando el acondicionador del aire esté en posición "ON" [ENCENDIDO] o "OFF" [APAGADO].

Presione o mantenga presionados los botones (▲) o (▼) para ajustar la hora de inicio automático.

NOTA: Se pueden establecer aumentos de tiempo en intervalos de 30 minutos por hasta 10 horas y, luego, en intervalos de 1 hora, hasta 24 horas.

TEMPORIZADOR APAGADO:

Cuando se fija y visualiza la hora de inicio automático, presione otra vez el botón "TIMER" [TEMPORIZADOR]. La luz de "TIMER OFF" [TEMPORIZADOR APAGADO] se iluminará para indicar que ha comenzado el programa de apagado automático.

Presione o mantenga presionados los botones (▲) o (▼) para ajustar el tiempo de apagado automático.

NOTA: Se pueden establecer aumentos de tiempo en intervalos de 30 minutos por hasta 10 horas y, luego, en intervalos de 1 hora, hasta 24 horas.

Las horas seleccionadas se visualizarán por 5 segundos y el sistema automáticamente volverá a mostrar en pantalla la configuración de temperatura antes seleccionada o la temperatura del ambiente. Para cancelar la función de inicio o apagado automático, ENCIENDA o APAGUE la unidad en cualquier momento o ajuste la configuración del temporizador en 0.0.

PARA USAR LA FUNCIÓN DE DORMIR:

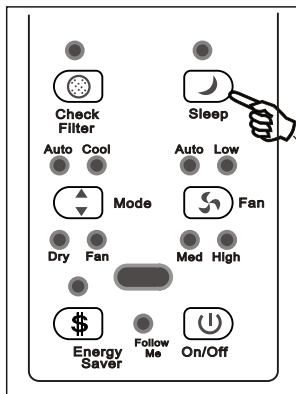

HAGA LO SIGUIENTE:
Presione el botón "Sleep"
[Dormir].

NOTA:

En modo "SLEEP" [DORMIR], el acondicionador de aire realizará lo siguiente:

Al presionar el botón "SLEEP" [DORMIR], el acondicionador de aire aumentará de forma automática la configuración de temperatura seleccionada en 2 °F (1-2 °) luego de 30 minutos.

Luego de 30 minutos adicionales, la configuración de la temperatura aumentará otros 2 °F (1-2° C).

Esta nueva configuración de temperatura se mantendrá 6 horas adicionales.

Luego de 6 horas, el modo "SLEEP" [DORMIR] finalizará y el acondicionador de aire continuará funcionando según lo que antes se había programado y con la configuración de temperatura seleccionada originalmente.

El modo "SLEEP"[DORMIR] se puede cancelar en cualquier momento durante el funcionamiento, con sólo presionar el botón "SLEEP" [DORMIR].

PARA USAR LA FUNCIÓN DE VERIFICACIÓN DEL FILTRO:

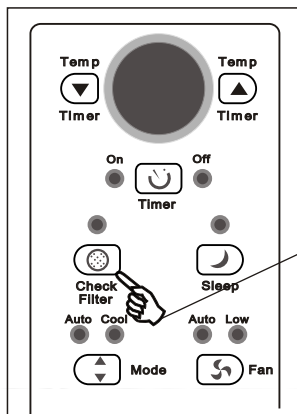

HAGA LO SIGUIENTE:
Presione el botón
"Check Filter"
[verificar filtro].

NOTA:

La función "CHECK FILTER" [VERIFICAR FILTRO] proporciona un recordatorio para limpiar el filtro de aire y lograr un funcionamiento más eficiente.

La luz indicadora de LED por encima del botón "CHECK FILTER" [VERIFICAR FILTRO] se encenderá después de 250 horas de funcionamiento con el fin de recordarle que debe limpiar o reemplazar el filtro de aire.

Luego de limpiar o reemplazar el filtro, presione el botón "CHECK FILTER" [VERIFICAR FILTRO] otra vez para volver a configurar el recordatorio. Se apagará la luz indicadora de LED.

CARACTERÍSTICAS DEL AIRE ACONDICIONADO (CONTINUADO)

MODO DE FOLLOW ME

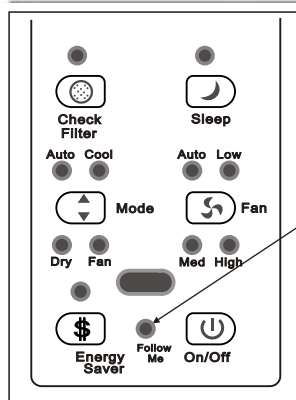

La luz brilla
intermitentemente.

NOTA:

¡Este modo ÚNICAMENTE puede ser activado en el mando a distancia! El mando a distancia sirve como un termostato remoto que permite precisar el control de temperatura en su lugar.

Para activar el modo Follow Me, apunte el mando a distancia hacia la unidad y oprima el botón Follow Me. El display del mando muestra la temperatura actual en su lugar. El mando a distancia mandará la señal al aire acondicionado con un intervalo de cada 3 minutos hasta oprimir el botón Follow Me otra vez. Si la unidad no recibe la señal de Follow Me durante un intervalo de 7 minutos, la misma parpadeará para indicar que el modo Follow Me se ha cesado.

La temperatura actual puede ser demostrada en la unidad por oprimir el modo Ventilador Sólo. Cuando bajo el modo de Enfriamiento, el display de la unidad indica la temperatura configurada.

ALGO MÁS QUE DEBE SABER

Ahora que domina el procedimiento de funcionamiento, detallamos a continuación más funciones de su control con las que debe familiarizarse.

- El circuito de Frío se inicia con una demora automática de 3 minutos si la unidad se apaga y enciende rápidamente. Esto evita el recalentamiento del compresor y que actúe el interruptor de circuitos. El ventilador seguirá funcionando durante este tiempo.
- El control puede mostrar la temperatura en grados Fahrenheit o Celsius. Para convertirlos, mantenga presionados los botones de Temp/Timer (temperatura y temporizador) izquierdo y derecho al mismo tiempo, por 3 segundos.

Rejillas de ventilación direccionales



Las rejillas de ventilación le permitirán dirigir el flujo de aire hacia ARRIBA O ABAJO (en algunos modelos) e IZQUIERDA o DERECHA en el ambiente según sea necesario. Haga girar las rejillas de ventilación horizontales hasta obtener la dirección hacia ARRIBA/ABAJO que desea.

Mueva las MANIJAS CENTRALES hacia los lados hasta obtener la dirección IZQUIERDA/DERECHA deseada.

INSTRUCCIONES DE INSTALACIÓN

Su aparato de aire acondicionado está diseñado para instalarse en ventanas deslizable vertical con ancho de aberturas de 23 a 36 pulgadas (584mm a 914 mm) (Ver Fig. 1).

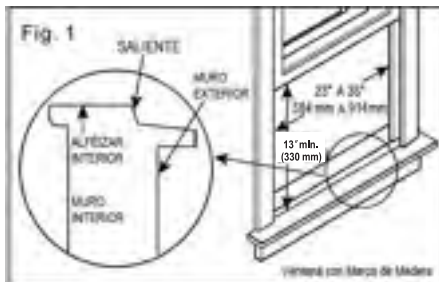

El sujetador inferior para el marco debe separarse lo suficiente para permitir una apertura vertical de 13 pulgadas (330mm). Las rejillas laterales y la parte posterior del AA deben tener un espacio libre para permitir el suficiente flujo de aire hacia el condensador para dispersar el calor. La parte posterior de la unidad debe quedar de fuera, no dentro del edificio o garaje.

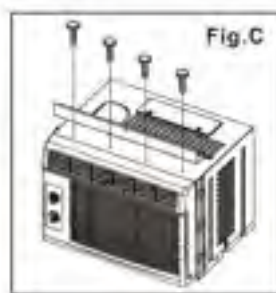
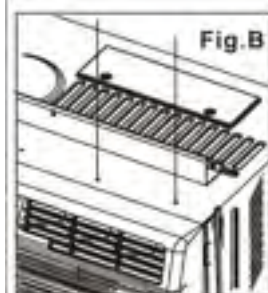
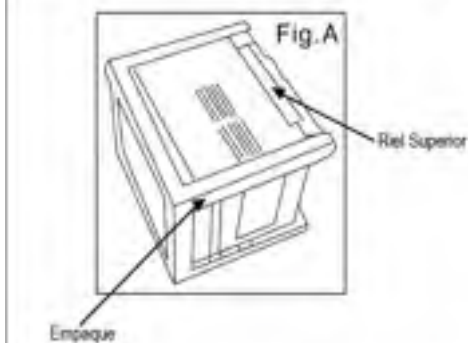
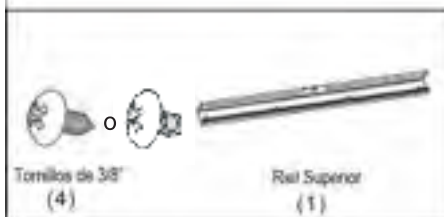

NOTA: Guarde el **cartón** y estas **Instrucciones de instalación** para su consulta posterior. El cartón es el mejor medio para almacenar la unidad durante el invierno, o cuando no se use.

HERRAMIENTAS NECESARIAS: Destornillador Phillips

Taladro (Si son necesarios orificios guía)

PRECAUCIÓN: Cuando manipule la unidad, no toque las orillas metálicas agudas ni las placas de aluminio de los evaporadores delantero y trasero para evitar cortes.

Antes de instalar la unidad, el riel superior debe estar montado en la unidad.

Herramientas necesarias: Destornillador Phillips

A: Desempaque el aparato de aire acondicionado y colóquelo en una superficie plana.

B: Quite el riel superior de la parte posterior del material de empaque como se muestra en la Fig. A.

C: Alinee el orificio del riel superior con el de la parte superior de la unidad como se muestra en la Fig. B.

D: Asegure el riel superior a la unidad con los tornillos de 3/8 como se ilustra en la Fig. C.

NOTA: Por razones de seguridad, los cuatro (4) tornillos **DEBEN** estar bien apretados.

CÓMO INSTALAR

NOTA: El riel superior y los paneles corredizos laterales están diseñados para lograr la inclinación adecuada de la parte posterior (5/16"). Esto es necesario para el drenado correcto del agua condensada. Si por alguna razón no está usando los paneles laterales, debe conservar esta inclinación hacia la parte posterior.

- 1 Coloque la unidad en el piso, un banco o una mesa. Hay dos paneles para cubrir los lados de la ventana: uno para el derecho y otro para el izquierdo. Compruebe que usa el panel para el lado correcto. Cuando se instale, la pestaña para asegurar el panel a la ventana debe apuntar hacia el interior de la habitación.



- A. Sostenga el panel de acordeón en una mano y jale con cuidado el centro para liberar el extremo abierto. Vea la Fig. 2



- B. Deslice el marco Accordion Grupo en el gabinete como se muestra en la Figura 3. Deslice los extremos superior e inferior del marco en los rieles superior e inferior del gabinete.



- C. Cuando se haya instalado el panel al lado del gabinete, haga pequeños ajustes para asegurarse de que se asienta firmemente dentro del canal del marco. Deslice los extremos superior e inferior del marco en los extremos superior e inferior del marco que están en los rieles inferior y superior del gabinete. Fig.4
- D. Deslice el panel completamente y repita la operación en el lado contrario.

NOTA: Si la contraventana bloquea el aparato de aire acondicionado, consulte la página 34.



2 Sujete con firmeza el aparato de aire acondicionado, coloque con cuidado la unidad en la abertura de la ventana hasta que la parte inferior de la unidad se apoye en el alféizar de la ventana (Fig. 5). Cierre con cuidado la ventana por detrás del riel superior de la unidad.



3 Extienda los paneles laterales hacia el marco de la ventana (Fig. 6).



4 Coloque el fijador entre las extensiones del marco y el alféizar de la ventana tal como se muestra (Fig. 7). Coloque los tornillos de fijación de s" (19 mm) atornillándolos a través del fijador y afianzándolos en el alféizar (Fig. 8).
NOTA: Para evitar que el alféizar de la ventana se despedace, taladre orificios guía de 1/8" (3 mm) antes de colocar los tornillos.





5 Coloque los tornillos de fijación de 1/2" (13 mm) en el sujetador del marco a través de los orificios del marco (Figs. 9/10).

6 Para asegurar el sujetador inferior en su sitio, colóquelo en ángulo recto con un tornillo de 3/4" (19 mm) como se muestra (Fig. 11).



7 Corte la espuma selladora e insértela en el espacio entre los fijadores superior e inferior (Fig. 12).

Si el AA está bloqueado por una contraventana

Agregue madera como se muestra en la Fig. 13, o quite la contraventana antes de instalar el aparato de aire acondicionado.

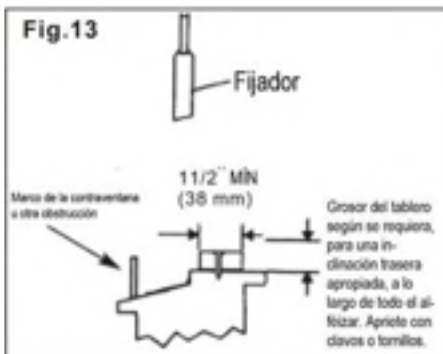

Si debe conservarse el marco de la contraventana, asegúrese de que los orificios o ranuras de drenado no estén calafateados ni obstruidos con pintura. Debe facilitarse el drenado del agua de lluvia o de condensación acumulada.

Desmontaje del AA de la ventana

- ◆ Corte la corriente eléctrica y desconecte el cable de alimentación eléctrica.
- ◆ Quite el sello del sujetador entre las ventanas y desatornille el fijador.
- ◆ Quite los tornillos instalados en el marco y el fijador.
- ◆ Cierre (deslice) los paneles laterales en el marco.
- ◆ Sujete bien el aparato de aire acondicionado, levántelo e inclínelo con cuidado hacia atrás para drenar toda el agua condensada en la base de la unidad. Tenga cuidado de no derramar agua sobrante mientras levanta la unidad de la ventana. Almacene las partes CON el aparato de aire acondicionado.

CUIDADO Y LIMPIEZA

PRECAUCIÓN

Limpie periódicamente el aparato de aire acondicionado para mantener su apariencia nueva. **Asegúrese de desconectar la unidad antes de limpiarla para evitar el peligro de descarga o incendio.**



Limpieza del filtro de aire

El filtro de aire deberá revisarse por lo menos una vez al mes para ver si necesita limpieza. Las partículas atrapadas en el filtro pueden acumularse y ocasionar una acumulación de escarcha en los evaporadores de enfriamiento.

- Quite el filtro deslizándolo del lado derecho.
- Lave el filtro con detergente lavavajillas líquido y agua tibia. Enjuague completamente el filtro. Sacuda con cuidado el exceso de agua del filtro. Compruebe que el filtro esté completamente seco antes de reemplazarlo.
- También puede aspirar el filtro en lugar de lavarlo.

Nota: Nunca use agua caliente a más de 40° C (104° F) para limpiar el filtro de aire. Nunca intente usar la unidad sin el filtro de aire.

Limpieza del gabinete

- Asegúrese de desconectar el aire acondicionado para evitar el peligro de incendio o descarga eléctrica. El gabinete y el frente de la unidad se pueden desempolvar con un paño sin aceite o lavar con un paño humedecido con una solución de agua tibia y detergente lavavajillas líquido suave. Enjuague completamente y seque.
- Nunca use limpiadores abrasivos, ceras ni pulidores en el frente del gabinete.
- Exprima el exceso de agua del paño antes de limpiar alrededor de los controles. El exceso de agua dentro o alrededor de los controles puede dañar la unidad.
- Enchufe el aparato de aire acondicionado.

Almacenamiento durante el invierno

- Si planea almacenar el aparato de aire acondicionado durante el invierno, quítelo con cuidado de la ventana de acuerdo a las instrucciones de instalación. Cúbralo con plástico o gréselo a su empaque original.

SOLUCIÓN DE PROBLEMAS

SOLUCIÓN DE PROBLEMAS

Antes de llamar para solicitar servicio, revise esta lista. Puede ahorrarle tiempo y gastos. Esta lista incluye los casos más comunes que no son resultado de mano de obra o materiales defectuosos en este aparato.

Problema	Solución
El aparato de aire acondicionado no enciende	<i>La clavija está desconectada. Coloque firmemente la clavija en el tomacorriente.</i>
	<i>El fusible está fundido o el interruptor de circuito cortado. Reemplace el fusible con uno de tipo de retardo o restablezca el interruptor de circuito.</i>
	<i>El control de selección está en la posición OFF. Gire el seleccionador a la posición deseada (FAN o COOL).</i>
	<i>La unidad se apagó porque el termostato se movió a un número que indicaba menos frío y se regresó inmediatamente a un número que indica más frío. Espere unos 3 minutos. Escuche que el compresor arranque.</i>
	<i>La unidad se apagó y luego se encendió con demasiada rapidez. Apague la unidad y espere 3 minutos antes de volverla a encender.</i>
	<i>El termostato se colocó en un número demasiado bajo. Ajuste el termostato a un número mayor para enfriamiento.</i>
El aire de la unidad no se siente lo suficientemente frío	<i>Gire el seleccionador a una posición de ENFRIAMIENTO más alta.</i>
	<i>El termostato se colocó en una posición demasiado caliente. Coloque el termostato a una temperatura más fría.</i>
	<i>La temperatura de la habitación está por debajo de 17° C (62° F). El enfriamiento puede no activarse hasta que la temperatura ambiente esté arriba de 17° C (62° F).</i>
	<i>El tubo sensor de temperatura está tocando el evaporador frío, ubicado detrás del filtro de aire. Aleje el tubo del condensador.</i>
El aparato enfría, pero la habitación está muy caliente. Se forma hielo en el evaporador, detrás de la cubierta decorativa.	<i>La temperatura exterior está por debajo de 18° C (64° F). Para descongelar el evaporador, coloque el seleccionador en la posición FAN. Luego, coloque el termostato en la posición más caliente.</i>
	<i>El filtro de aire puede estar sucio. Limpie el filtro. Consulte la sección Cuidado y limpieza. Para descongelar, coloque el seleccionador en FAN.</i>
	<i>El termostato se colocó en una posición demasiado fría para funcionar durante la noche. Para descongelar el evaporador, coloque el seleccionador en la posición FAN. Luego, coloque el termostato en una posición más caliente.</i>
El aparato enfría, pero la habitación está muy caliente. No hay hielo en el evaporador detrás de la cubierta decorativa.	<i>El filtro de aire está sucio – se bloquea la circulación del aire. Limpie el filtro. Consulte la sección Cuidado y limpieza.</i>
	<i>El termostato se colocó en una posición demasiado caliente. Gire el termostato en el sentido de las manecillas del reloj a una posición más fría.</i>
	<i>Las rejillas direccionales de aire se colocaron de forma incorrecta. Coloque las rejillas para una mejor distribución del aire.</i>
	<i>El frente de la unidad está bloqueado por cortinas, persianas, muebles, etc., lo que restringe la distribución de aire. Elimine la causa del bloqueo.</i>
	<i>Hay puertas, ventanas, registros, etc. abiertos. El aire frío se escapa. Cierre las puertas, ventanas, registros, etc.</i>
	<i>La unidad se encendió hace poco en un cuarto caliente. Permita que funcione un tiempo adicional para que elimine el "calor acumulado" en las paredes, el techo, el piso y los muebles.</i>
El aire acondicionado se enciende y apaga con rapidez.	<i>El filtro de aire está sucio – bloqueo del aire. Limpie el filtro de aire.</i>
	<i>La temperatura exterior es demasiado caliente. Coloque en la posición de enfriamiento más alta para permitir que el aire pase por el evaporador de enfriamiento con más frecuencia.</i>
La unidad hace ruido cuando enfría	<i>Sonido de aire en movimiento. Esto es normal. Si es demasiado ruidoso, gire el seleccionador a la posición FAN más baja.</i>
	<i>Sonido de agua que golpea el abanico, sistema de eliminación de humedad. Esto es normal cuando la humedad es alta.</i>
	<i>Cierre las puertas, ventanas y registros.</i>
	<i>Vibración en la ventana. Instalación defectuosa. Consulte las instrucciones de instalación o revísela con el instalador.</i>
Agua goteando DENTRO cuando la unidad está enfriando.	<i>Instalación incorrecta. Incline un poco el aparato de aire acondicionado hacia el exterior para permitir el drenado del agua. Consulte las instrucciones de instalación o revísela con el instalador.</i>
Agua goteando FUERA cuando la unidad está enfriando.	<i>La unidad está eliminando una gran cantidad de humedad de la habitación. Esto es normal cuando el día es excesivamente húmedo.</i>

Garantía de Air acondicionado

Su producto está protegido por esta garantía:

Reparaciones bajo garantía deben ser obtenidos de Centro de Servicios al Consumidor de Midea o con un administrador de Midea.

	PERIODO DE GARANTIA	MIDEA , A TRAVES DE SU CENTRO DE SERVICIO AUTORIZADO, VAA	EL CONSUMIDOR VA A SER RESPONSABLE PARA
GARANTIA COMPLETA DE 2DO AÑOS	2DO años a partir de la fecha de compra original	Pago de la totalidad de los costos de reparación o reemplazo de las partes de este dispositivo que se comprueba defectuosos en materiales o mano de obra.	El transporte y los costos de las llamadas de servicio que se encuentra bajo RESPONSABILIDADES DEL CONSUMIDOR NORMALES

Repuestos de Midea se utilizarán y se justifican únicamente por el período restante de la garantía original

Responsabilidades de los consumidores NORMALES

Esta garantía se aplica sólo a los productos de uso doméstico ordinario, y el consumidor es el responsable de los temas que figuran a continuación;

1. El uso adecuado del dispositivo, de conformidad con las instrucciones provistas con el producto.
2. Correcta instalación por un profesional de servicio autorizado, de conformidad con las instrucciones provistas con el dispositivo, y de conformidad con todos los plomería local , electricidad y / o códigos de gas.
3. Una buena conexión a tierra a una fuente de alimentación de voltaje suficiente, de sustitución de fusibles quemados, la reparación de los defectos sueltos o las conexiones de cableado en casa.
4. Los gastos para hacer que el dispositivo llegue al centro de la prestación de servicios.
5. Los daños a perfeccionar después de la instalación.

EXCLUSIONES

Esta garantía no incluye los siguientes:

- 1) Fallos causados por el daño a la máquina cuando está de su propiedad (salvo los daños causados por el defecto o mala función), por la instalación no correctas, o por el uso irrazonable de la máquina, incluyendo sin limitación, fracaso de proveer responsabilidad y mantenimiento necesario o de seguir las Instrucciones de Instalación y Operación.
- 2) Daños causados por los servicios realizados por personas salvo los servidores autorizados de Midea, uso de las partes no de Midea
- 3) Si la máquina se usa en el campo comercial, de negocio, renta, o de otros propósitos salvo para el uso del cliente, no ofrecemos la garantía ni expresa ni implícita, incluido pero no limitado, cualquier garantía implícita de comercializable o adaptabilidad para el uso o propósito particular.
- 4) Los productos sin números seriales originales o los que no tiene los números seriales cuales no han sido alterados o no pueden ser reconocido fácilmente.

Nota: En algunos estados no se permite la exclusión o limitación de los daños incidentales o consecuenciales. Por lo tanto, esta limitación o exclusión podría no aplicar para usted.

SI USTED NECESITA SERVICIO

Guarde su recibo de compra, tiquete de reparto, o otros comprobantes apropiados de pago.

La fecha en el recibo estable el período de garantía que se requiere el servicio.

Si el servicio se ha realizado, será su mejor interés de obtener y guardar todos los recibos.

Esta garantía escrita le ofrece los derechos específicos legales.

Usted también puede tener otros derechos que varían entre cada estado.

El servicio bajo esta garantía debe ser obtenido por los pasos siguientes en orden.

1. Contactar a los Servicios a Cliente de Midea o a un servidor autorizado de Midea a 1-866-646-4332.
2. Si se tiene una cuestión como de donde se puede obtener servicio, contacte nuestro Departamento de Relaciones con Clientes.