

EN Operator's manual, pp. 2-22

Please read these instructions and make sure you understand them before using the machine.

FR Manuel d'utilisation, pp. 23-44

Lire attentivement et bien assimiler le manuel d'utilisation avant d'utiliser la machine.

ES Manual de instrucciones, pp. 45-66

Lea detenidamente el manual de instrucciones y asegúrese de entender su contenido antes de utilizar la máquina.

125B

125B X-SERIES

125BV X-SERIES



EN FR ES

CONTENTS

Contents

Introduction	2
Key to symbols	3
Safety instructions	4
Description	6
Fuel handling	11
Starting and stopping	12
Using the blower	13
Maintenance	16
Technical data	19

Maintenance, replacement, or repair of the emission control devices and system may be performed by any nonroad engine repair establishment or individual.

WARNING

The engine exhaust from this product contains chemicals known to the State of California to cause cancer, birth defects or other reproductive harm.

Note the following before starting:

Husqvarna AB has a policy of continuous product development and therefore reserves the right to modify the design and appearance of products without prior notice. Long-term exposure to noise can result in permanent hearing impairment. Always use approved hearing protection. This operator's manual describes in detail how to use and service the blower and how to carry out regular maintenance. It also describes which measures should be taken to achieve maximum safety while operating the blower, how the safety devices work and how they should be serviced.

Note! The section of the manual that deals with safety, must be read and understood by all persons who come in contact with the blower.

This operator's manual has been written for those who need guidance when it comes to fault tracing, thorough servicing and carrying out corrective maintenance of the blower.

There are warning symbols on the blower. Should any of the warning symbols on the blower become disfigured or worn, new ones should be ordered and fitted to the blower as soon as possible. Note that some of the warning symbols may be molded in certain components of the blower.

The blower is used for blowing away leaves and other debris on the ground. When operating the blower, the operator must stand with both feet firmly on the ground.

The Emissions Compliance Period referred to on the Emissions Compliance label indicates the number of operating hours for which the engine has been shown to meet Federal emissions requirements. Category C = 50 hours, B= 125 hours, and A = 300 hours.

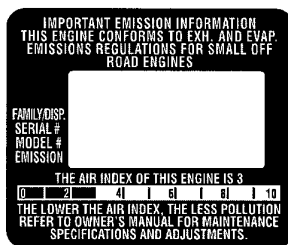

For reference, please fill out the following information that will be needed for future servicing of your blower:

Model Number: _____

Serial Number: _____















Purchase Date: _____

Purchased From: _____

 **WARNING:** Under no circumstances may the design of the machine be modified without the permission of the manufacturer. Always use genuine accessories. Non-authorized modifications and/or accessories can result in serious personal injury or the death of the operator or others. Your warranty may not cover damage or liability caused by the use of non-authorized accessories or replacement parts.

For customer assistance, call:
1-800-487-5951
Contact us at our website:
www.husqvarna.com

KEY TO SYMBOLS

Symbol	Description	Location		Symbol	Description	Location	
		Blower	Operator's manual			Blower	Operator's manual
	Checks and/or maintenance shall be carried out after having switched off the engine and disconnected the spark plug.		X		WARNING! The blower may throw objects at high velocity that can ricochet and hit the operator. This may cause serious eye damage.	X	X
	Cleaning at regular intervals is required.		X		The blower operator must make sure that no bystanders or animals come nearer than 50 feet (15 meters). Whenever several operators are working in the same work area, they should maintain a safe distance of at least 50 feet (15 meters) from one another.	X	X
	Approved protective goggles or visor must be worn.		X		Choke		X
	Approved protective goggles or visor, ear protection, and face mask in dusty environments must be worn.	X	X		Refueling		X
	WARNING! The blower can be dangerous! Careless or improper use can cause serious, even fatal injury.	X	X		Stop switch		X
	Read the operator's manual carefully and make sure that you understand the contents before using the blower.	X	X		Instructions on how to open the inlet cover.		X
	WARNING! Make sure that the inlet cover is locked in the closed position or that the vacuum tube is mounted on the blower. Never touch the impeller unless the unit is off, the impeller has stopped moving and the spark plug is disconnected.	X	X				
	Always wear approved, protective gloves.	X	X		Other symbols/decals on the machine refer to special certification requirements for certain markets.		

SAFETY INSTRUCTIONS

Personal safety equipment

Persons who use the blower shall wear the following safety equipment:

1. Approved ear protection.
2. Approved eye protection.
3. Approved protective gloves.
4. Boots or work shoes with a non-slip sole.
5. Face mask when operating the blower in dusty environments.

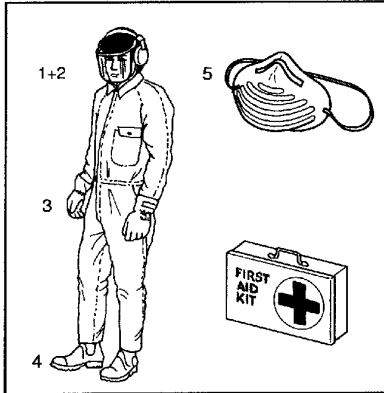

Personal safety

The following instructions apply to persons operating the blower:

- The operator shall have read and understood the contents of this manual.
- Do not wear loose clothing, scarves or neckchains or let long hair hang loose, since these can be drawn into rotating parts of the blower and cause injury.
- Do not operate the blower while under the influence of alcohol, drugs or when you are tired.
- Do not allow minors to operate the blower.
- Always have a first aid kit nearby.

Fuel safety

WARNING: The fuel used to run the blower has the following dangerous characteristics:

1. Volatile liquid: its vapor and exhaust fumes are poisonous.
2. Direct contact can cause skin irritation.
3. It is extremely flammable.

Special safety instructions apply to the type of fuel used for the blower. These instructions are specified under the Fuel handling section.

Muffler

The muffler is designed to give the lowest possible noise level and to direct the engine's exhaust fumes away from the operator. Mufflers fitted with catalytic converters are also designed to reduce harmful exhaust components.

WARNING: The exhaust fumes from the engine are hot and may contain sparks which can start a fire. Never start the machine indoors or near flammable material!

WARNING: Mufflers fitted with catalytic converters become extremely hot during use and after stopping. This also applies at idling speeds. Contact can result in burns to the skin. Be aware of the risk of fire!

Safety equipment

WARNING: The blower must never be used if any of the safety devices or guards are missing, damaged or not in working order.

The blower is equipped with a number of safety devices and guards for the prevention of accidents. These are described in the general description of the blower. The safety devices and guards also require regular inspection and maintenance. These measures and the interval at which they should be carried out are specified in the Maintenance section.

Safety while operating the blower

- Do not allow bystanders or animals to be in the work area, i.e. 50 feet (15 meters) from the operator.
- The blower may throw objects at high velocity that can ricochet and hit the operator. This may cause serious eye damage.
- Never point the blower nozzle toward people or animals.
- Stop the engine before fitting or dismantling accessories or other components.
- Never operate the blower if any of the guards are missing.
- Never operate the blower in poorly ventilated spaces where exhaust fumes might otherwise be inhaled.
- Stop the engine before refueling. Move the unit at least 10 feet (3 meters) from fueling site before attempting to start.
- The catalytic muffler is extremely hot while the blower is running and after it has stopped. The same applies when the blower is running at idling speed. Be aware of the danger of fire, especially while operating the blower near flammable materials and/or where flammable fumes are present.

SAFETY INSTRUCTIONS

- Be careful, particularly if left hand operation is applied. Avoid any direct body contact with inlet cover area. Keep jewelry, loose clothing, or clothing with loosely hanging straps, ties, tassels, etc., away from inlet cover area.
- Do not operate the blower while standing on a ladder or a stand.

Other safety measures

- Operate the blower only at reasonable hours, i.e. not early in the morning or late at night when people might be disturbed. Comply with times listed in local ordinances. Usual recommendations are 9:00 a.m. to 5:00 p.m., Monday through Saturday.
- Operate the blower at the lowest possible throttle setting to do the job.
- Check the condition of the blower before operation, especially the muffler, air intake and air filter.
- Use a rake or a broom to loosen ground debris before blowing.
- Under dusty conditions, slightly spray the work area with a hose.
- Conserve water by using blowers instead of hoses for many lawn and garden applications, including areas such as roof gutters, screens, patios and gardens etc.
- Watch out for children, pets, open windows or vehicles, and blow debris safely away.
- Use the full nozzle extension so the air stream can work close to the ground.
- After using the blower, clean up and dispose of debris in trash receptacles.

DESCRIPTION

The blower

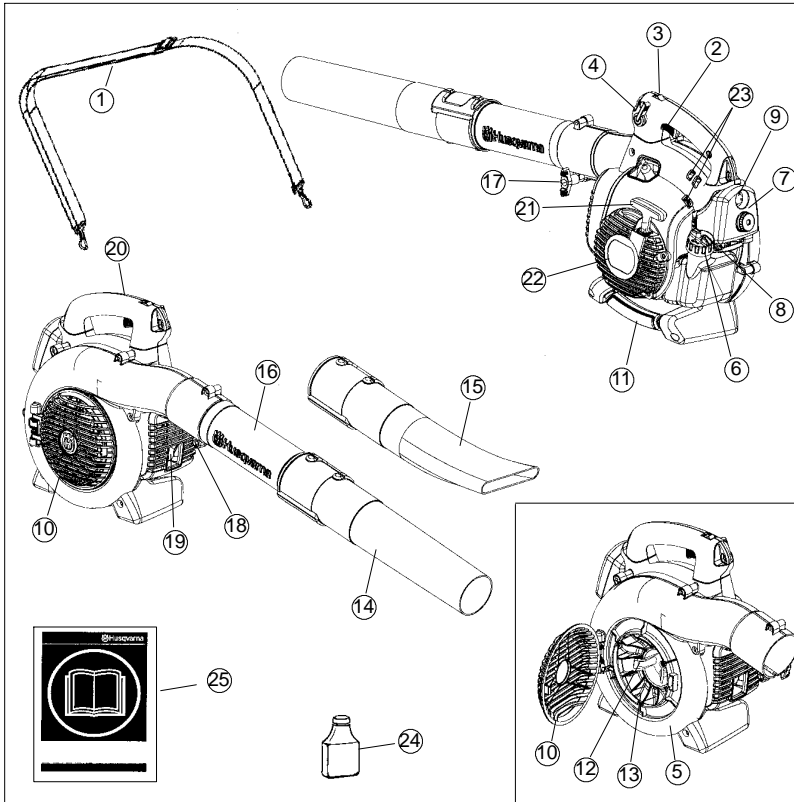

- | | |
|--|----------------------------------|
| 1. Shoulder strap (125BV _X -SERIES) | 13. Fan impeller |
| 2. Throttle trigger | 14. Standard nozzle |
| 3. STOP switch | 15. High velocity nozzle |
| 4. Variable speed control | 16. Blower tube |
| 5. Fan housing | 17. Tube clamp bolt |
| 6. Fuel cap | 18. Tube clamp nut |
| 7. Air filter | 19. Muffler |
| 8. Choke | 20. Ground wire |
| 9. Primer bulb | 21. Starter handle |
| 10. Inlet cover | 22. Starter device |
| 11. Vacuum handle | 23. Carburetor adjustment screws |
| 12. Cutters (125B _X -SERIES and 125BV _X -SERIES) | 24. 2-stroke engine oil |
| | 25. Operator's manual |

DESCRIPTION

Accessories (125B_X-SERIES and 125BV_X-SERIES)

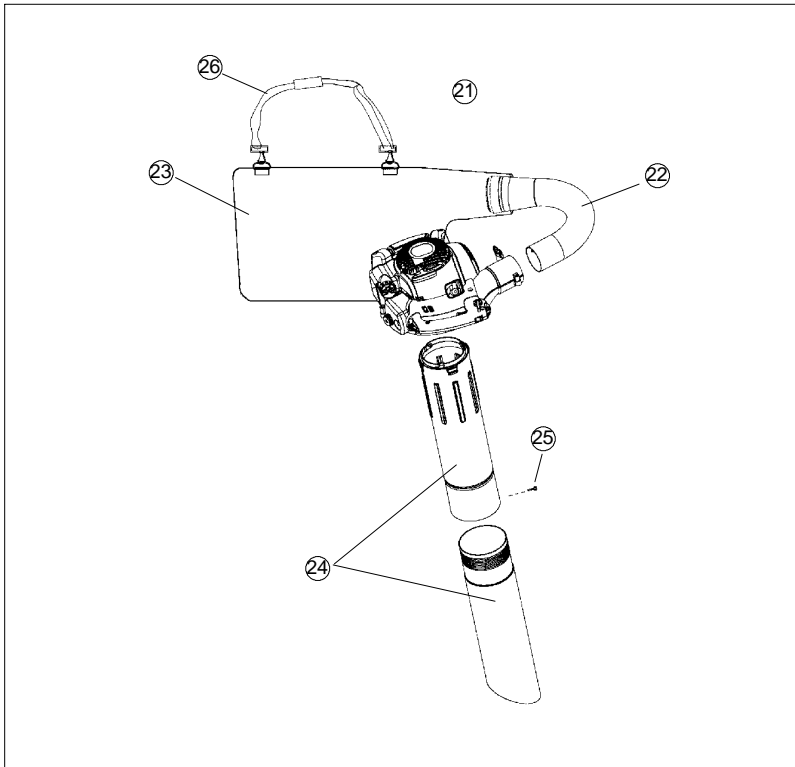

- 21. Vacuum device with collection components consisting of items 22-26 below
- 22. Collection bag tube
- 23. Collection bag
- 24. Vacuum tube in two sections
- 25. Screw
- 26. Shoulder strap

DESCRIPTION

Safety equipment

The following equipment on the blower is designed for protecting personnel and materials. These components should receive special attention whenever you operate, inspect and service the blower.

Stop switch

- The stop switch (A) is used to stop the engine.

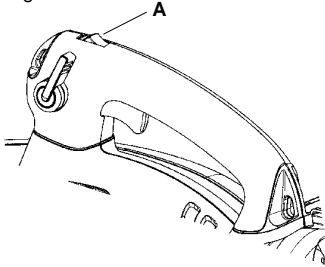

Muffler

- The muffler is designed to give the lowest possible noise level and to direct the engine's exhaust fumes away from the operator. Mufflers fitted with catalytic converters are also designed to reduce harmful exhaust components.
- The engine exhaust fumes are hot and can contain sparks, which may cause fire if they come in contact with dry or flammable material.
- Some blower models, especially those sold in countries where the climate is dry, are equipped with a spark arresting screen (B). This screen must be cleaned or replaced at specific intervals. See the Maintenance section.

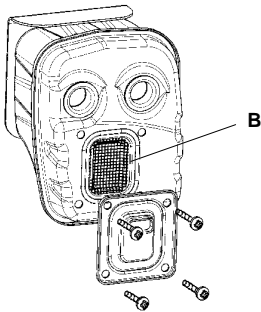

WARNING: The muffler is extremely hot while the engine is running and after it has stopped. DO NOT TOUCH THE MUFFLER IF IT IS HOT! This can cause severe burns.

Other equipment

Throttle trigger

- The speed and the output of the engine are regulated by the throttle trigger (C).

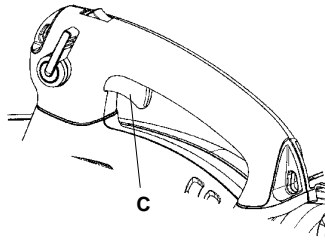

Variable speed control

- The variable speed control (D) is designed to allow setting engine speed as necessary during blower use only.

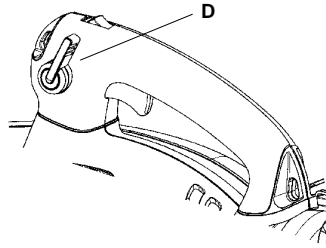

- To avoid causing damage to the unit, DO NOT attempt to use the variable speed control during starting or during vacuum use.

Fan housing

- The blower fan housing (E) and the fan impeller (F) provide high performance air discharge.

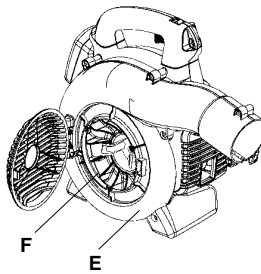

DESCRIPTION

Ground wire

- The ground wire (G) reduces static build-up during operation in dry conditions.

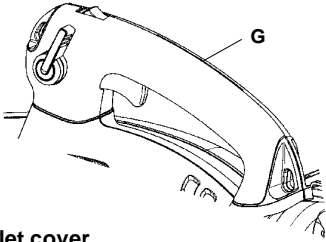

Inlet cover

- An inlet cover (H) is located on the side of the fan housing. Opening this cover allows access for cleaning and inspecting the impeller (125BX-SERIES and 125BVX-SERIES only). If the vacuum tube is used, it must be fitted to the opening in the inlet cover. To open the inlet cover, use a tool to lift the edge of the cover opposite the hinge (indicated by arrow on inlet cover).

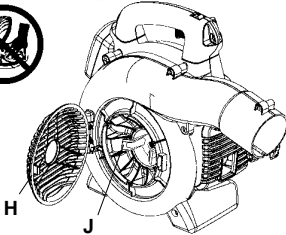

WARNING: Never start the blower if the inlet cover is not closed, is damaged or cannot be closed (except if the vacuum tube is fitted).

Cutters

(125BX-SERIES and 125BVX-SERIES)

- Two cutters (J) are fastened to the impeller. The cutters are there to mulch leaves and other debris that have been vacuumed before they enter the collection bag.

Blower tube and nozzle

NOTE: The tube clamp bolt and nut must be installed prior to initial use (see the general description of the blower on page 6).

- The blower tube (K) has a pegged slot mounting system to the unit. To install or remove the blower tube (or collection bag tube for the 125BVX-SERIES), the tube clamp bolt must be removed. Align slot in the blower air outlet with the raised rib on the tube and insert tube until the holes in the tube and housing align. Re-insert the tube clamp bolt and tighten.

- The nozzles (L) have a bayonet mount for connection to the blower tube. Air is channeled through the blower tube to the nozzles, where the air discharge velocity increases and the air stream discharge pattern is formed to provide best performance. The length of the blower tube can be adjusted by twisting the nozzle to the left to disengage the bayonet mount and sliding the nozzle to the appropriate position. Twist the nozzle to the right until a click is felt to resecure the nozzle.

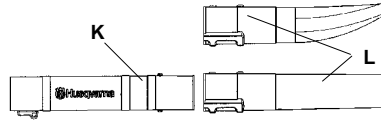

Starter device and starter handle

- The starter device (M) is located on the side of the engine shrouding and engages the crankshaft only when the starter handle (N) is pulled.

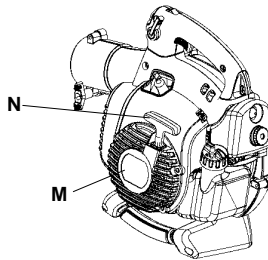

Fuel cap

- The fuel cap (O) is located at the rear of the engine shrouding on the fuel tank and has a seal to prevent fuel from leaking out.

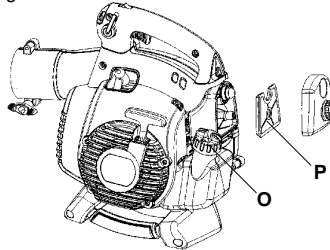

Air filter

- The air filter (P) consists of a fiber filter medium in a resilient frame. The air filter should be cleaned at specific intervals (see Maintenance section). Otherwise, the blower will consume too much fuel, the performance will be reduced and an oily deposit may form on the spark plug electrodes.

DESCRIPTION

Choke

- The choke (Q) is located below the air filter cover and should be used every time the engine is cold-started.

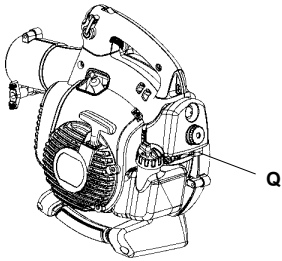

Adjusting the carburetor NOT FOR ALL MODELS

- There are three adjusting screws (R) for adjusting the carburetor:
 - Low speed jet
 - High speed jet
 - Adjustment screw for idling
- Adjusting the carburetor involves adapting the engine to local operating conditions, e.g. climate, altitude, gasoline and type of two-stroke engine oil used. For details about carburetor adjustment, see the Maintenance section.

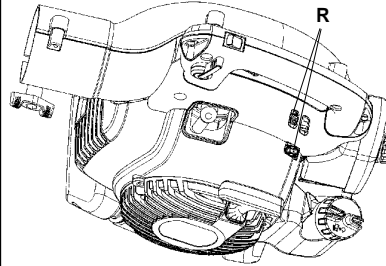

FUEL HANDLING

Fuel mixture

CAUTION! The machine is equipped with a two-stroke engine and must always be run using a mixture of gasoline and two-stroke engine oil. It is important to accurately measure the amount of oil to be mixed to ensure that the correct mixture is obtained. When mixing small amounts of fuel, even small inaccuracies can drastically affect the ratio of the mixture.

WARNING: Always ensure there is adequate ventilation when handling fuel.

Gasoline



CAUTION! Always use high quality unleaded gasoline.

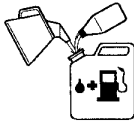

- This engine is certified to operate on unleaded gasoline.
- The lowest recommended octane rating is 87. If you run the engine on lower octane rating than 87, "knocking" can occur. This leads to an increased engine temperature, which can result in a serious engine breakdown.
- When working at continuous high revs a higher octane rating is recommended.

Two-stroke oil

- For great results and performance use HUSQVARNA two-stroke oil, which is specially formulated for our two-stroke engines. Mixture 1:50 (2%).
- To maximize the life of your blower, you may choose to use a high quality synthetic oil formulated for two-stroke engines. Mixture 1:50 (2%).
- Never use two-stroke oil intended for water-cooled outboard engines, sometimes referred to as outboard oil.
- Never use oil intended for four-stroke engines.

Gasoline	Two-stroke oil
	2% (1:50)
U.S. gallon	U.S. fl. oz.
1	2 1/2
2 1/2	6 1/2
5	12 7/8

Mixing

- Always mix the gasoline and oil in a clean container intended for fuel.

- Always start by filling half the amount of the gasoline to be used. Then add the entire amount of oil. Mix (shake) the fuel mixture. Add the remaining amount of gasoline.
- Mix (shake) the fuel mixture thoroughly before filling the machine's fuel tank.



- Do not mix more than one month's supply of fuel at a time.
- If the machine is not used for some time, the fuel tank should be emptied and cleaned.

WARNING: The catalytic converter muffler gets very hot during and after use. This also applies during idling. Be aware of the fire hazard, especially when working near flammable substances and/or vapors.

Fueling



WARNING: Taking the following precautions, will lessen the risk of fire:

- Do not smoke or place hot objects near fuel.
- Always shut off the engine before refueling.
- Always stop the engine and let it cool for a few minutes before refueling.
- When refueling, open the fuel cap slowly so that any excess pressure is released gently.
- Tighten the fuel cap carefully after refueling.
- Always move the machine away from the refueling area before starting.

STARTING AND STOPPING



Min. 10 ft.
(3 m)



- Clean the area around the fuel cap. Contamination in the tank can cause operating problems.
- Ensure that the fuel is well mixed by shaking the container before filling the tank.

Starting and stopping



WARNING: Never start the blower if the inlet cover is not closed, is damaged or cannot be closed (except if the vacuum tube is fitted).

Cold engine

Primer bulb: Press the primer bulb 10 times until fuel begins to fill the bulb. The primer bulb need not be completely filled.

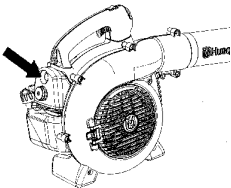

Choke: Move the blue engine choke lever over to the FULL CHOKE (closed) position.

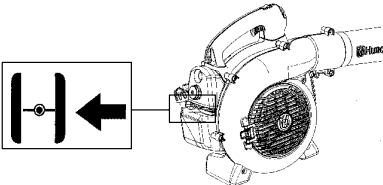

Starting: Hold the body of the machine on the ground using your left hand (**CAUTION!** Not with your foot!). Firmly grip the starter rope handle with your right hand. **DO NOT squeeze throttle trigger.** Slowly pull out the cord until you feel some resistance (the starter pawls grip); then quickly and powerfully pull the cord.

WARNING: Never wrap the starter cord around your hand.

Pull starter handle until engine attempts to run, but no more than 3 pulls. Move choke to ½ position and pull the cord until the engine starts and runs. Allow the engine to warm up for approximately 10 seconds; then, move the choke to the OFF CHOKE (opened) position.

NOTE: If engine dies, return blue engine choke lever to the closed position and repeat starting steps.

CAUTION! Do not pull the starter cord all the way out and do not let go of the starter handle when the cord is fully extended. This can damage the machine.

Warm engine

With a warm engine, squeeze and hold the throttle trigger. Move choke to ½ position. Pull starter rope sharply while squeezing throttle trigger until engine runs. Move the choke to the OFF CHOKE (opened) position.

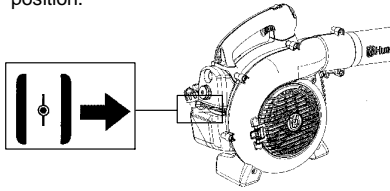

Stopping

To stop the engine, push and release the engine STOP switch (S).

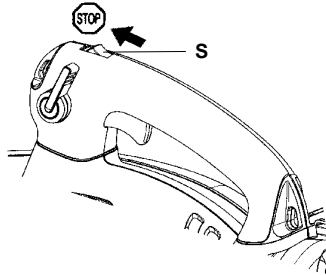

USING THE BLOWER

To blow away debris on the ground

Fitting the blower tube and nozzle on the blower

WARNING: When fitting the blower tube and nozzle, the engine must be switched off.

The blower tube (T) has a pegged slot mounting system to the unit. To install or remove the blower tube (or collection bag tube for 125BV_X-SERIES), the tube clamp bolt must be removed. Align slot in the blower air outlet with the raised rib on the tube and insert tube until the holes in the tube and housing align. Re-insert the tube clamp bolt and tighten.

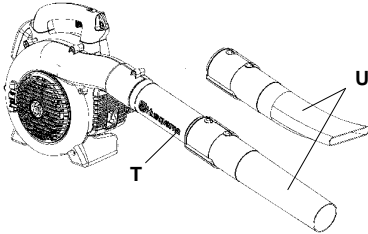

The nozzles (U) have a bayonet mount for connection to the blower tube. Air is channeled through the blower tube to the nozzles, where the air discharge velocity increases and the air stream discharge pattern is formed to provide best performance. The length of the blower tube can be adjusted by twisting the nozzle to the left to disengage the bayonet mount and sliding the nozzle to the appropriate position. Twist the nozzle to the right until a click is felt to re-secure the nozzle.

Blowing

Before you begin blowing, put on the required safety equipment.

WARNING: When working with the blower, wear the required personal safety equipment:

1. Hearing protection.
2. Eye protection.
3. Protective gloves.
4. Face mask in dusty environments.



125BV_X-SERIES can be used with a shoulder strap for extra comfort. The strap should be worn over the shoulder as shown.

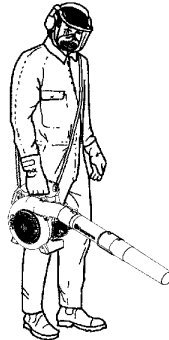

WARNING: Never point the blower nozzle at people or animals. The high-velocity air stream can contain particles that may cause serious injury, especially if the blower has previously been used for vacuuming. Be careful, particularly if left hand operation is applied. Avoid any direct body contact with inlet cover area. Keep jewelry, loose clothing, or clothing with loosely hanging straps, ties, tassels, etc., away from inlet cover area.

USING THE BLOWER

WARNING: Never start the blower if the inlet cover is not closed, is damaged or cannot be closed (except if the vacuum tube is fitted).

WARNING: Do not operate the blower while standing on a ladder or a stand.

Start the blower as described in the Starting and Stopping section. Work according to the following instructions:

1. Never blow air toward fixed objects such as walls, large rocks, automobiles and fences.
2. When working inside corners, blow from the corner and inward toward the center of the work area. Otherwise, debris can fly up in your face and cause eye injury.
3. Never point the blower nozzle at delicate plants.

Standard nozzle

The standard nozzle (V) is included with the 125B, 125B_X-SERIES and 125BV_X-SERIES. When greater accuracy and high air stream concentration is desired, use the standard nozzle.

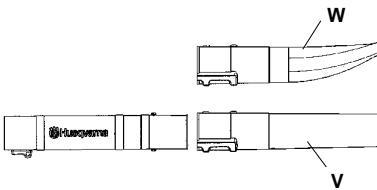

High-velocity nozzle

The high-velocity nozzle (W) is an accessory of the blower (included with the 125B_X-SERIES and 125BV_X-SERIES). When a wider air stream and greater air velocity is desired, use the high-velocity nozzle.

To vacuum debris from the ground (125B_X-SERIES and 125BV_X-SERIES)

Fitting the collection bag with the various vacuum tubes

The vacuuming device is an accessory (included with the 125BV_X-SERIES).

WARNING: When fitting the tubes to the blower, the engine must be switched off.

1. Open the collection bag. Insert the collection bag tube from inside the bag to fit in the vacuum inlet opening of the bag as shown. Ensure elastic is seated in groove. Close the zipper on the bag.
2. Remove the blower tube and install the collection bag tube. Install and tighten tube clamp bolt. Attach the carrying strap to the collection bag loops.
3. Align arrows on lower vacuum tube and upper vacuum tube. Push lower vacuum tube into upper vacuum tube until the lower tube is securely seated in the upper tube (about 3 inches/7 cm). Permanently assemble the two tubes together with the supplied screw.

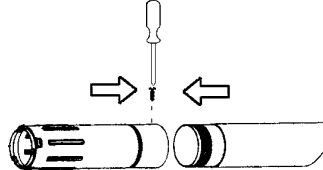

4. Open the cover on the side of the blower by using a screwdriver to pry up under the edge of the cover on the side opposite the hinge (indicated by arrow on inlet cover).
5. Press the vacuum tubes in the large opening at the underside of the blower and align the tabs with the slots in the tube. Turn it until the bayonet mount locks (lock symbols align).

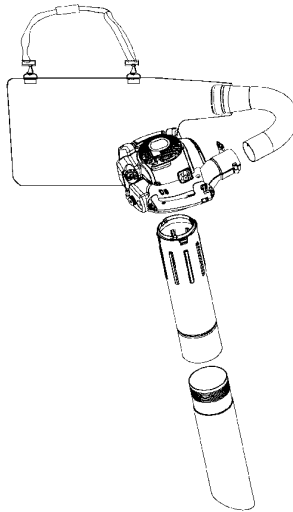

USING THE BLOWER

Vacuuming

Before vacuuming, put on the required safety equipment.

WARNING: When working with the blower, wear the required personal safety equipment:

1. Hearing protection.
2. Eye protection.
3. Protective gloves.
4. Face mask in dusty environments.



When operating the blower, the collection bag must be supported by the shoulder strap. The strap should be worn over the shoulder as shown.

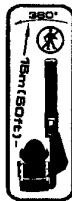

WARNING: Always check that the collection bag is intact and the zipper is closed before starting the blower. Never use a damaged bag. There is risk of injury due to flying debris. Be careful, particularly if left hand operation is applied. Avoid any direct body contact with the exhaust outlet area.

WARNING: Never start the blower if the inlet cover is not closed, is damaged or cannot be closed (except if the vacuum tube is fitted).

WARNING: Do not operate the blower while standing on a ladder or a stand.

Start the blower as described in the Starting and Stopping section. Work according to the following instructions:

1. Do not vacuum large solid objects that can damage the fan, such as wood, cans (tins) or lengths of string or ribbon.
2. Do not let the vacuum tube strike the ground.
3. The collection bag can be emptied by first stopping the unit and then opening the zipper on the side.

MAINTENANCE

Maintenance Safety

The owner is responsible for the performance of all required maintenance as defined in the operator's manual. Disconnect the spark plug before performing maintenance, except carburetor adjustments.

WARNING: Improper maintenance could result in serious engine damage or in serious injury.

Carburetor

Your Husqvarna product has been designed and manufactured to specifications that reduce harmful emissions. After the engine has used 8-10 tanks of fuel, the engine will be run-in. To ensure that it continues to run at peak performance and to minimize harmful exhaust emissions after the run-in period, ask your servicing dealer to adjust your carburetor.

Function



- The carburetor governs the engine's speed via the throttle control. Air and fuel are mixed in the carburetor.
- The T-screw (BB) regulates the throttle setting at idle speed. If the T-screw is turned clockwise this gives a higher idle speed; turning it counterclockwise gives a lower idle speed.

Basic setting

- The basic carburetor settings are adjusted during testing at the factory. Fine adjustment should be carried out by a skilled technician.

Recommended idle speed:

See "Technical data" section.

Recommended max. speed:

See "Technical data" section.

Fine adjustment of the idle speed-T

Adjust the idle speed using the idle adjustment T-screw if it is necessary to readjust. The idle speed is correctly adjusted when the engine will run smoothly in every position.

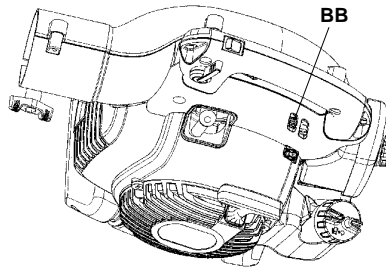

Muffler



Some mufflers are fitted with catalytic converters. See the Technical data section to find out if your machine is equipped with a catalytic converter.

The muffler is designed to dampen the noise level and to direct the exhaust fumes away from the user. The exhaust fumes are hot and can contain sparks, which can result in fire if the exhaust fumes are directed towards a dry and flammable material.

Some mufflers are equipped with a special spark arresting screen (CC). If your machine is fitted with this type of screen, it should be cleaned regularly. To access the screen, remove the outlet cover on the front of the muffler. Use a wire brush to clean the screen. On mufflers without a catalytic converter the screen should be cleaned weekly, or replaced if necessary. On mufflers fitted with a catalytic converter the screen should be checked and cleaned monthly. If the screen is damaged it should be replaced. If the screen is frequently blocked, this can be a sign that the function of the catalytic converter is impaired. Contact your dealer to inspect the muffler. A blocked screen will cause the engine to overheat resulting in damage to the cylinder and piston.

CAUTION! Never use a machine that has a faulty or loose muffler. Ensure the muffler bolts are tight.

MAINTENANCE

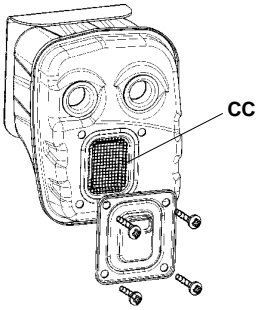

WARNING: Mufflers fitted with catalytic converters get very hot during use and remain so for some time after stopping. This also applies at idle speed. Contact can result in burns to the skin. Remember the risk of fire!

WARNING: Bear in mind that: Engine exhaust fumes contain carbon monoxide, which can cause carbon monoxide poisoning. For this reason you should not start or run the machine indoors, or anywhere that is poorly ventilated. The exhaust fumes from the engine are hot and may contain sparks which can start a fire. Never start the machine indoors or near flammable material!

WARNING: The inside of the muffler contain chemicals that may be carcinogenic. Avoid contact with these elements in the event of a damaged muffler.

Cooling system

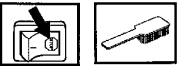

The engine is equipped with a cooling system for maintaining the right operating temperature.

The cooling system consists of the following components:

1. Air intake on the starter device (DD).
2. Fan blades on the flywheel (EE).
3. Cooling fins on the cylinder (FF).
4. Cylinder cowling (guides cooling air flow against cylinder surfaces).

Clean the cooling system by brushing once a week, or more often, if necessary.

A dirty or blocked cooling system will cause the blower to overheat and this will damage the cylinder and piston.

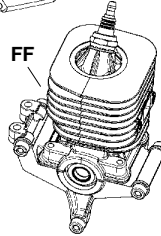
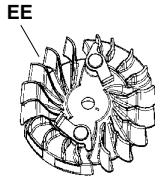
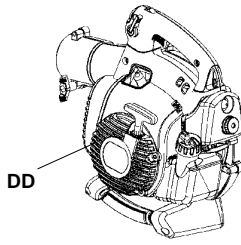

Air filter

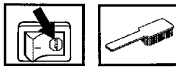

The air filter (GG) must be regularly cleaned to remove dust and dirt in order to avoid:

- Carburetor malfunctions
- Starting problems
- Loss of engine power
- Unnecessary wear to engine parts
- Excessive fuel consumption
- Elevated content of harmful exhaust fumes.

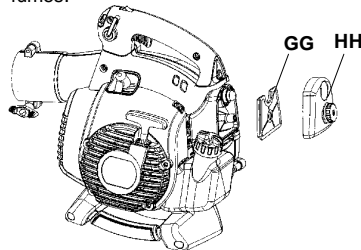

Clean the filter every 25 hours, or more regularly if conditions are exceptionally dusty.

Cleaning the air filter

Remove the air filter cover (HH) and take out the filter. Wash it clean in warm, soapy water. Rinse thoroughly. Ensure that the filter is dry before reinstalling it.

An air filter that has been in use for a long time cannot be cleaned completely. The filter must therefore be replaced with a new one at regular intervals.

CAUTION! A damaged air filter must always be replaced.

MAINTENANCE

Spark plug



The spark plug condition is influenced by:

- Incorrect carburetor adjustment.
- An incorrect fuel mixture (too much or incorrect type of oil).
- Poor quality gasoline and/or oil
- A dirty air filter.

These factors cause deposits on the spark plug electrodes, which may result in operating problems and starting difficulties.

If the machine is low on power, difficult to start or runs poorly at idle speed: always check the spark plug first before taking any further action. If the spark plug is dirty, clean it and check that the electrode gap is 0.024" (0.6 mm). The spark plug should be replaced after about a month in operation or earlier if necessary.

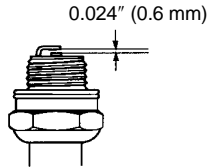

CAUTION! Always use the recommended spark plug type! Use of the wrong spark plug can damage the piston/cylinder.

Maintenance schedule

Below you will find some general maintenance instructions.

Daily maintenance

- Clean the exterior surfaces of the blower.
- Check that the variable speed control and the throttle trigger function in a safe manner. Replace damaged parts.
- Check that the stop switch works properly. Replace if necessary.
- Clean the air filter. Replace if necessary.
- 125B_X-SERIES and 125BV_X-SERIES: Check that the inlet cover can be locked in the closed position. Carefully check that the fan impeller is clean, especially if the blower has been used for collecting debris (vacuuming).
- Check that all nuts and screws are properly tightened.
- Check that all the housings are free of cracks. Replace damaged parts.
- 125B_X-SERIES and 125BV_X-SERIES: Check that the collection bag is intact and that the zipper works. Replace it if necessary.

Weekly maintenance

- Check the condition of the starter device, the starter cord and the tensioning spring. Replace damaged parts.
- Check the condition of the air intake at the starter device. Remove debris if it is clogged.
- Clean the outside of the spark plug. Remove it and check the electrode gap. Adjust the gap to 0.024" (0.6 mm), or replace the spark plug. Use resistor spark plug Champion RCJ-8Y or equivalent.
- Clean the fan blades on the flywheel.
- Clean or replace the spark arresting screen (not on mufflers with a catalytic converter).
- Clean the carburetor area.
- Clean the air filter.

Monthly maintenance

- Clean the fuel tank.
- Clean the outside of the carburetor and the area around it.
- Clean the fan blades on the flywheel and the area around it.
- Check fuel lines for cracks or other damage. Change if necessary.
- Change the fuel filter in fuel tank.
- Check all cables and connections. Replace damaged parts.
- Replace the spark plug. Use spark plug Champion RCJ-8Y or equivalent.
- Change the air filter.

TECHNICAL DATA

Technical data

	125B	125B _X -SERIES	125BV _X -SERIES
Engine			
Cylinder volume, cu.in./cm ³	1.7/28	1.7/28	1.7/28
Cylinder bore, inch/mm	1.4/35	1.4/35	1.4/35
Stroke, inch/mm	1.130/28.7	1.130/28.7	1.130/28.7
Idle speed, rpm	2,800-3,200	2,800-3,200	2,800-3,200
Max. speed - blowing, rpm:	8,600	8,600	8,600
Max. speed - vacuuming, rpm:	--	7,500	7,500
Max. engine output, acc. to ISO 8893, hp/kW	1.1/0.8	1.1/0.8	1.1/0.8
Catalytic converter muffler	No	Yes	Yes
Speed-regulated ignition system	No	No	No
Ignition system			
Manufacturer/type of ignition system	Phelon/CD	Phelon/CD	Phelon/CD
Spark plug	Champion RCJ-8Y	Champion RCJ-8Y	Champion RCJ-8Y
Electrode gap, inch/mm	0.024/0.6	0.024/0.6	0.024/0.6
Fuel and lubrication system			
Manufacturer/type of carburetor	Zama	Zama	Zama
Fuel tank capacity, US pint/liter	1.05/0.5	1.05/0.5	1.05/0.5
Weight			
Weight, without fuel but with blower tube and standard nozzle fitted, lbs/kg	9.4/4.3	9.6/4.4	9.6/4.4
Sound levels			
Equivalent sound pressure level, measured according to ANSI B175.2-2000, dB(A)	70	70	71
Vibration levels			
Vibration levels at handles, measured according to ANSI B175.3-1997, m/s ²			
At idle:	5.0	5.0	5.0
At max. speed:	11.8	11.8	11.8

Fan	125B	125B _X -SERIES	125BV _X -SERIES
Type	Radial fan	Radian fan	Radian fan
Max. air velocity, m/s (km/h), standard nozzle	60 (217)	60 (217)	60 (217)
Max. air velocity, m/s (km/h), high velocity nozzle*	76 (273)	76 (273)	76 (273)
Air volume - blowing, m ³ /h (cfm)	722 (425)	722 (425)	722 (425)
Air volume - vacuuming, m ³ /h (cfm)	--	756 (445)	756 (445)

*optional accessory for some models

Model 125B, 125B _X -SERIES, 125BV _X -SERIES	
Approved accessories	Part. no.
Gutter clean-out kit	952 711 918

Model 125B _X -SERIES, 125BV _X -SERIES	
Approved accessories	Part. no.
Vacuum kit	952 711 913

WARRANTY STATEMENT

SECTION 1: LIMITED WARRANTY

Husqvarna warrants Husqvarna product to the original purchaser to be free from defects in material and workmanship from the date of purchase for the "Warranty Period" of the products as set forth below:

Lifetime Warranty: Ignition coils and modules.

2 Year NON-COMMERCIAL Warranty: Blowers for non-commercial, non-professional, non-institutional or non-income producing use, except as herein stated.

Emission control system components necessary to comply with CARB and EPA regulations.

1 Year Warranty: All blowers used for commercial, institutional, professional, or income producing purposes or use.

SECTION 2: HUSQVARNA'S OBLIGATIONS UNDER THE WARRANTY

Husqvarna will repair or replace defective components without charge for parts or labor if a component fails because of a defect in material or workmanship during the warranty period.

SECTION 3: ITEMS NOT COVERED BY THIS WARRANTY

The following items are not covered by this warranty:

- (1) Normal customer maintenance items which become worn through normal regular use, including, but not limited to, filters, lubricants, rewind springs, spark plugs, and starter ropes.
- (2) Natural discoloration of material due to ultraviolet light.

SECTION 4: EXCEPTIONS AND LIMITATIONS

This warranty shall be inapplicable to defects resulting from the following:

- (1) Accident, abuse, misuse, negligence and neglect, including stale fuel, dirt, abrasives, moisture, rust, corrosion, or any adverse reaction due to incorrect storage or use habits.
- (2) Failure to operate or maintain the unit in accordance with the operator's manual or instruction sheet furnished by Husqvarna.
- (3) Alterations or modifications that change the intended use of the product or affects the product's performance, operation, safety, or durability, or causes the product to fail to comply with any applicable laws.
- (4) Additional damage to parts or components due to continued use occurring after any of the above.

REPAIR OR REPLACEMENT AS PROVIDED UNDER THIS WARRANTY IS THE EXCLUSIVE REMEDY OF THE PURCHASER. HUSQVARNA SHALL NOT BE LIABLE FOR ANY INCIDENTAL OR CONSEQUENTIAL DAMAGES FOR BREACH OF ANY EXPRESS OR IMPLIED WARRANTY ON

THESE PRODUCTS EXCEPT TO THE EXTENT PROHIBITED BY APPLICABLE LAW. ANY IMPLIED WARRANTY OR MERCHANTABILITY OR FITNESS FOR A PARTICULAR PURPOSE ON THESE PRODUCTS IS LIMITED IN DURATION TO THE WARRANTY PERIOD AS DEFINED IN THE LIMITED WARRANTY STATEMENT. HUSQVARNA RESERVES THE RIGHT TO CHANGE OR IMPROVE THE DESIGN OF THE PRODUCT WITHOUT NOTICE, AND DOES NOT ASSUME OBLIGATION TO UPDATE PREVIOUSLY MANUFACTURED PRODUCTS.

Some states do not allow the exclusion of incidental or consequential damages, or limitations on how long an implied warranty lasts, so the above limitations or exclusions may not apply to you. This warranty gives you specific legal rights, and you may also have other rights which vary from state to state.

SECTION 5: CUSTOMER RESPONSIBILITIES

The product must exhibit reasonable care, maintenance, operation, storage and general upkeep as written in the maintenance section of the operator's manual. Should an operational problem or failure occur, the product should not be used, but delivered as is to an authorized Husqvarna dealer for evaluation. Proof of purchase, as explained in Section 6, rests solely with the customer.

SECTION 6: PROCEDURE TO OBTAIN WARRANTY CONSIDERATION

It is the Owner's and Dealer's responsibility to make certain that the Warranty Registration Card is properly filled out and mailed to Husqvarna. This card should be mailed within ten (10) days from the date of purchase in order to confirm the warranty and to facilitate post-sale service. Proof of purchase must be presented to the authorized Husqvarna dealer in order to obtain warranty service. This proof must include date purchased, model number, serial number, and complete name and address of the selling dealer. To obtain the benefit of this warranty, the product believed to be defective must be delivered to an authorized Husqvarna dealer in a timely manner, no later than thirty (30) days from date of the operational problem or failure. The product must be delivered at the owner's expense. Pick-up and delivery charges are not covered by this warranty. An authorized Husqvarna dealer can be normally located through the "Yellow Pages" of the local telephone directory or by calling 1-800-438-7297 for a dealer in your area.



7349 Statesville Road
CHARLOTTE, NC 28269

U.S. EPA / CALIFORNIA / ENVIRONMENT CANADA EMISSION CONTROL WARRANTY STATEMENT

YOUR WARRANTY RIGHTS AND OBLIGATIONS:

The U.S. Environmental Protection Agency, California Air Resources Board, Environment Canada and HUSQVARNA are pleased to explain the emissions control system warranty on your year 2007 and later small off-road engine. In California, all small off-road engines must be designed, built, and equipped to meet the State's stringent anti-smog standards. HUSQVARNA must warrant the emission control system on your small off-road engine for the periods of time listed below provided there has been no abuse, neglect, or improper maintenance of your small off-road engine. Your emission control system includes parts such as the carburetor, the ignition system and the fuel tank (California only). Where a warrantable condition exists, HUSQVARNA will repair your small off-road engine at no cost to you. Expenses covered under warranty include diagnosis, parts and labor.

MANUFACTURER'S WARRANTY COVERAGE:

If any emissions related part on your engine (as listed under Emissions Control Warranty Parts List) is defective or a defect in the materials or workmanship of the engine causes the failure of such an emission related part, the part will be repaired or replaced by HUSQVARNA.

OWNER'S WARRANTY RESPONSIBILITIES:

As the small off-road engine owner, you are responsible for the performance of the required maintenance listed in your operator's manual. HUSQVARNA recommends that you retain all receipts covering maintenance on your small off-road engine, but HUSQVARNA cannot deny warranty solely for the lack of receipts or for your failure to ensure the performance of all scheduled maintenance. As the small off-road engine owner, you should be aware that HUSQVARNA may deny you warranty coverage if your small off-road engine or a part of it has failed due to abuse, neglect, improper maintenance, unapproved modifications, or the use of parts not made or approved by the original equipment manufacturer. You are responsible for presenting your small off-road engine to a HUSQVARNA authorized repair center as soon as a problem exists. Warranty repairs should be completed in a reasonable amount of time, not to exceed 30 days. If you have any questions regarding your warranty rights and responsibilities, you should contact your nearest authorized service center or call HUSQVARNA at 1-800-438-7297.

WARRANTY COMMENCEMENT

DATE:

The warranty period begins on the date the small off-road engine is purchased.

LENGTH OF COVERAGE:

This warranty shall be for a period of two years from the initial date of purchase.

WHAT IS COVERED: REPAIR OR REPLACEMENT OF PARTS.

Repair or replacement of any warranted part will be performed at no charge to the owner at an approved HUSQVARNA servicing center. If you have any questions regarding your warranty rights and responsibilities, you should contact your nearest authorized service center or call HUSQVARNA at 1-800-438-7297.

WARRANTY PERIOD:

Any warranted part which is not scheduled for replacement as required maintenance, or which is scheduled only for regular inspection to the effect of "repair or replace as necessary" shall be warranted for 2 years. Any warranted part which is scheduled for replacement as required maintenance shall be warranted for the period of time up to the first scheduled replacement point for that part.

DIAGNOSIS:

The owner shall not be charged for diagnostic labor which leads to the determination that a warranted part is defective if the diagnostic work is performed at an approved HUSQVARNA servicing center.

CONSEQUENTIAL DAMAGES:

HUSQVARNA may be liable for damages to other engine components caused by the failure of a warranted part still under warranty.

WHAT IS NOT COVERED:

All failures caused by abuse, neglect, or improper maintenance are not covered.

ADD-ON OR MODIFIED PARTS:

The use of add-on or modified parts can be grounds for disallowing a warranty claim. HUSQVARNA is not liable to cover failures of warranted parts caused by the use of add-on or modified parts.

HOW TO FILE A CLAIM:

If you have any questions regarding your warranty rights and responsibilities, you should contact your nearest authorized service center or call HUSQVARNA at 1-800-438-7297.

WHERE TO GET WARRANTY SERVICE:

Warranty services or repairs shall be provided at all HUSQVARNA service centers. Call 1-800-438-7297.

U.S. EPA / CALIFORNIA / ENVIRONMENT CANADA EMISSION CONTROL WARRANTY STATEMENT

MAINTENANCE, REPLACEMENT AND REPAIR OF EMISSION RE- LATED PARTS:

Any HUSQVARNA approved replacement part used in the performance of any warranty maintenance or repair on emission related parts will be provided without charge to the owner if the part is under warranty.

EMISSION CONTROL WARRANTY PARTS LIST:

Carburetor, Ignition System: Spark Plug (covered up to maintenance schedule), Ignition Module, Muffler including Catalyst, Fuel Tank (California only).

MAINTENANCE STATEMENT:

The owner is responsible for the performance of all required maintenance as defined in the operator's manual.

This engine is certified to be emissions compliant for the following use:

- Moderate (50 hours)
- Intermediate (125 hours)
- Extended (300 hours)

EN Operator's manual, pp. 2-22

Please read these instructions and make sure you understand them before using the machine.

FR Manuel d'utilisation, pp. 23-44

Lire attentivement et bien assimiler le manuel d'utilisation avant d'utiliser la machine.

ES Manual de instrucciones, pp. 45-66

Lea detenidamente el manual de instrucciones y asegúrese de entender su contenido antes de utilizar la máquina.

125B

125B X-SERIES

125BV X-SERIES



EN FR ES

INDICE

Indice

Introducción	45
Símbolos utilizados en este manual	46
Reglas de seguridad	47
Descripción	49
Manipulación del combustible	54
Arranque y parada	56
Manejo	57
Mantenimiento	60
Datos técnicos	63

El mantenimiento, el reemplazo, o la reparación de los dispositivos del control de emisión y el sistema se pueden realizar por cualquier establecimiento o individuo de la reparación del motor para uso fuera de carretera.



¡ADVERTENCIA!

Los gases de escape del motor de este producto contienen sustancias químicas conocidas en el Estado de California como causantes de cáncer, defectos congénitos y otros daños reproductivos.

Antes de arrancar, observe lo siguiente:

Husqvarna AB trabaja constantemente para perfeccionar sus productos y se reserva, por lo tanto, el derecho a introducir modificaciones en la construcción y el diseño sin previo aviso. La exposición prolongada al ruido puede causar daños crónicos en el oído. Use siempre protectores auriculares homologados.

Este manual describe detalladamente la forma de utilizar y mantener el soplador de hojas, las medidas de mantenimiento regular, las medidas que deben tomarse para reducir los riesgos en el empleo de la máquina y el funcionamiento y manejo de los componentes de seguridad.

¡Atención! Todas las personas que trabajan con la máquina deben leer y comprender el capítulo que trata de la seguridad.

Este manual está redactado para personas que no tienen los conocimientos necesarios para la localización de fallos, las medidas de servicio esenciales y la reparación de la máquina.

En el manual y en la máquina hay símbolos de advertencia. Si alguno de estos símbolos se ha deformado o desgastado, debe sustituirse por uno nuevo lo antes posible. Téngase en cuenta que también hay símbolos de advertencia fundidos en algunas piezas de la máquina.

El soplador de hojas se utiliza para limpiar el suelo de hojas y escombros, soplando. Durante el trabajo, el operario debe estar afirmado en el suelo.

El período de conformidad de las emisiones referido en la etiqueta de las emisiones indica el número de las horas de funcionamiento para las cuales el motor se ha comprobado para satisfacer requisitos federales de las emisiones. Categoría C = 50 horas, B = 125 horas, y A = 300 horas.

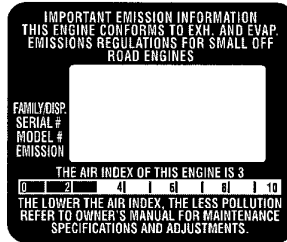

Para la referencia por favor, complete la información siguiente que seá necesaria para el mantenimiento futuro de su aparato:

Número de modelo: _____

Número de serie: _____

Fecha de la compra: _____

Distribuidor: _____



ADVERTENCIA: Bajo ninguna circunstancia debe modificarse la configuración original de la máquina sin autorización del fabricante. Utilizar siempre recambios originales. Las modificaciones y/o la utilización de accesorios no autorizadas pueden ocasionar accidentes graves o incluso la muerte del operador o de terceros. Su garantía puede no cubrir el daño causada por el uso de accesorios o de piezas de recambio que no se recomiendan.

Para atención al cliente, llama al:
1-800-487-5951
Visítanos en nuestra página de red:
www.husqvarna.com

SIMBOLOS UTILIZADOS EN ESTE MANUAL

Símbolo	Descripción	Ubicación		Símbolo	Descripción	Ubicación	
		Aventador de hojas	Manual de instrucciones			Aventador de hojas	Manual de instrucciones
	El control y/o mantenimiento debe efectuarse con el motor parado y la bujía desconectada.		X		¡ADVERTENCIA! El aventador de hojas puede despedir objetos con mucha fuerza, y pueden rebotar. Ello puede provocar heridas en los ojos.	X	X
	La máquina debe limpiarse regularmente.		X				
	Deben utilizarse gafas protectoras o visera homologadas.		X			X	X
	Deben utilizarse gafas protectoras o visera homologadas, protectores auriculares, y mascarilla de filtro para protección en presencia de polvo..	X	X		El operario del soplador de hojas debe cuidar que ninguna persona ni animal se acerque a menos de 15 metros. Cuando haya varios operarios trabajando en el mismo lugar de trabajo, la distancia de seguridad entre ellos debe ser de 15 metros.		
	¡ADVERTENCIA! El soplador de hojas puede ser peligroso! La utilización descuidada o errónea puede causar lesiones graves e incluso mortales.	X	X		Estrangulador	X	
					Repostaje de combustible	X	
					Botón de parada	X	
	Lea detenidamente el manual de instrucciones y asegúrese de entender su contenido antes de utilizar la máquina.	X	X		Instrucciones para abrir la cubierta de admisión	X	
	¡ADVERTENCIA! Controle que la cubierta de admisión esté bloqueada en posición cerrada o que el tubo de admisión esté montado. No toque el ventilador a menos que el aparato esté apagada, que el ventilador haya dejado de moverse y que la bujía esté desconectada.	X	X				
	Utilice siempre guantes protectores homologados.	X	X				
				Los demás símbolos/pegatinas que aparecen en la máquina corresponden a requisitos de homologación específicos en determinados mercados.			

REGLAS DE SEGURIDAD

Equipo de protección personal

Las personas que manejen el aventador de hojas deben utilizar este equipo de protección personal:

1. Protección auricular aprobada.
2. Protección de ojos aprobada.
3. Guantes protectores homologados.
4. Botas o zapatos gruesos con suela contra resbalones.
5. Mascarilla de filtro para protección en presencia de polvo.

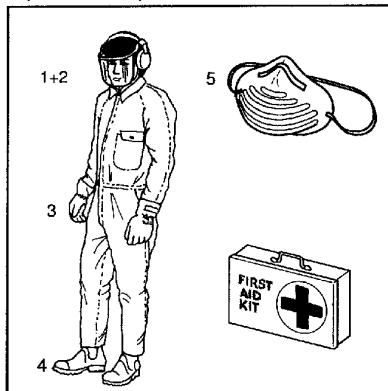

Reglas de personal

Las personas que utilizan la máquina deben cumplir estos requisitos:

- Leer y comprender el contenido de este manual de instrucciones.
- No utilizar prendas de vestir sueltas, pañuelo de cuello o collar, ni tampoco tener el pelo largo, debido al riesgo de que entren en la máquina.
- No estar bajo los efectos del alcohol o medicamentos, ni fatigadas.
- Deben ser mayores de edad.
- Tenga siempre a mano el equipo de primeros auxilios.

Seguridad con el combustible

¡ADVERTENCIA! El combustible utilizado en la máquina tiene las siguientes características peligrosas:

1. El líquido, sus vapores y los gases de escape son tóxicos.
2. Puede producir irritaciones cutáneas.
3. Es muy inflamable.

Para manipular el combustible de la máquina hay unas reglas de seguridad especiales que se describen en el sección Manipulación del combustible.

Silenciador

El silenciador está diseñado para que el nivel de sonido sea el más bajo posible y para despedir los gases residuales del motor fuera del operario. El silenciador equipado con catalizador está también diseñado para reducir las sustancias nocivas en los gases de escape.

¡ADVERTENCIA! Los gases del motor son muy calientes y pueden contener chispas, que a su vez pueden ocasionar incendios. Por eso, nunca arranque la máquina en ambientes cerrados o cerca de material inflamable.

¡ADVERTENCIA! El silenciador con catalizador se calienta mucho durante el uso y permanece caliente aún luego de apagado el motor. Lo mismo vale para la marcha en ralentí. Su contacto puede quemar la piel. ¡Tenga en cuenta el peligro de incendio!

Equipo de seguridad

¡ADVERTENCIA! El aventador de hojas no debe usarse si algún dispositivo de seguridad o protección está desmontado o averiado, o no funciona.

Para prevenir accidentes, el aventador incorpora varios dispositivos de seguridad y protecciones que se explican en la descripción general de la máquina.

Los dispositivos de seguridad y la protecciones también requieren un control y mantenimiento regular. Las medidas a tomar y los intervalos se describen en el sección Mantenimiento.

Seguridad en el empleo del soplador de hojas

- Dentro de la zona de trabajo, de 15 metros, no debe haber terceras personas.
- El aventador de hojas puede despedir objetos con mucha fuerza, y pueden rebotar. Ello puede provocar heridas en los ojos.
- No dirija el chorro de aire hacia personas ni animales.
- Pare el motor antes de montar o desmontar accesorios o piezas.
- No trabaje con la máquina sin que estén montadas las protecciones.
- Para evitar la inhalación de gases de escape, no haga funcionar la máquina en espacios mal ventilados.
- Apague el motor y deje que se enfríe antes de reabastecerlo de combustible. Aleje el aparato al menos 3 metros del lugar de abastecimiento antes de intentar arrancarla.

REGLAS DE SEGURIDAD

- El silenciador del catalizador está muy caliente tanto durante el uso como después de parar la máquina. Incluso durante la marcha en ralentí. Preste atención al peligro de incendio, especialmente al trabajar cerca de sustancias inflamables y/o gases.
- Proceda con cuidado, especialmente si maneja la máquina con la mano izquierda. Evite el contacto directo del cuerpo con la zona de la tapa de entrada de aire. Mantenga joyería, ropa suelta, ropa con corbatas, tiras, borlas, etc., lejos del área de la tapa de entrada.
- El soplador de hojas no se debe utilizar montado en escaleras ni andamios.

Otras reglas de seguridad

- No utilice la máquina en horas en que pueda molestar a otras personas: por ejemplo, a primera hora de la mañana o a última hora de la tarde. Observe la reglamentación local. El horario de uso común es de 09.00-17.00, de lunes a viernes.
- No acelere más de lo necesario para realizar los trabajos.
- Revise el soplador antes de usarlo; especialmente el silenciador, la toma de aire y el filtro de aire.
- Antes de soplar, quite la suciedad que pueda haber en la máquina, con un rastrillo o un cepillo.
- Para trabajar en lugares polvorientos, humedezca ligeramente la zona de trabajo con una manguera.
- Ahorre agua utilizando el soplador de hojas en vez de limpiar con agua: por ejemplo, canaleras, fachadas, terrazas, jardines, etc.
- Tenga cuidado con los niños, animales domésticos, ventanas abiertas y automóviles recién lavados. Sople los escombros de forma segura.
- Utilice tubo de soplado y boquilla para acercar la corriente de aire al suelo tanto como sea posible.
- Después de soplar, recoja los escombros y échelos en un cubo de basura.

DESCRIPCION

Soplador de hojas

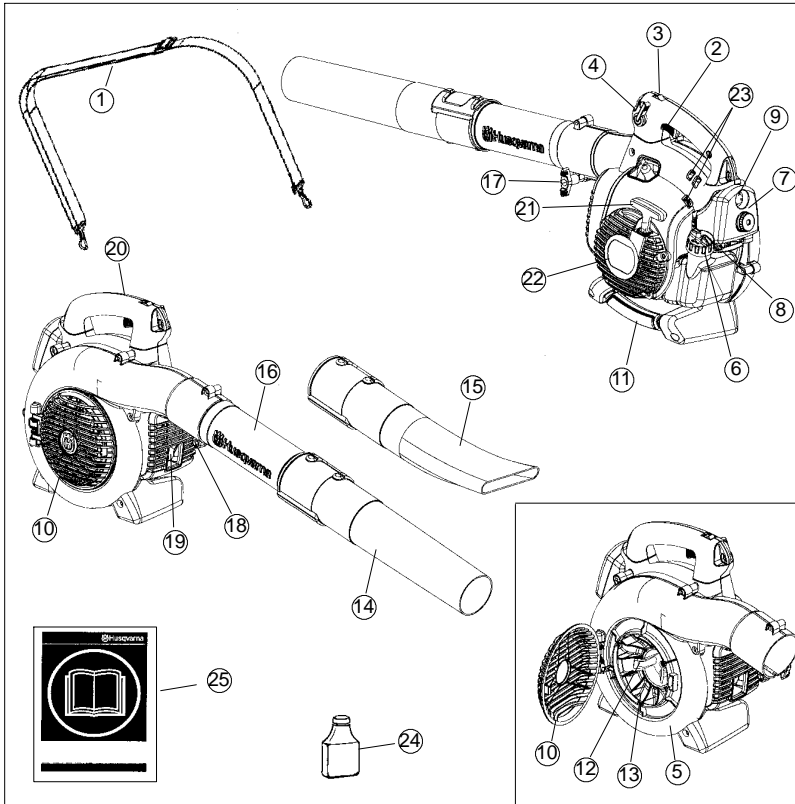

1. Arnés (125BV_X-SERIES)
2. Acelerador
3. Interruptor de parada (STOP)
4. Control de velocidad variable
5. Cubierta del ventilador
6. Tapa del depósito de combustible
7. Filtro de aire
8. Estrangulador
9. Bomba de combustible
10. Tapa de entrada de aire
11. Mango de aspirador (125B_X-SERIES y 125BV_X-SERIES)
12. Cuchillas (125B_X-SERIES y 125BV_X-SERIES)
13. Ventilador
14. Boquilla estándar
15. Boquilla de alta velocidad
16. Tubo de soplador
17. Perno de bloqueo del tubo
18. Tuerca de bloqueo del tubo
19. Silenciador
20. Alambre para tierra
21. Mango de arranque
22. Aparato de arranque
23. Tornillos de ajuste del carburador
24. Aceite para motores de 2 tiempos
25. Manual de instrucciones

DESCRIPCION

Accesorios (125B_X-SERIES y 125BV_X-SERIES)

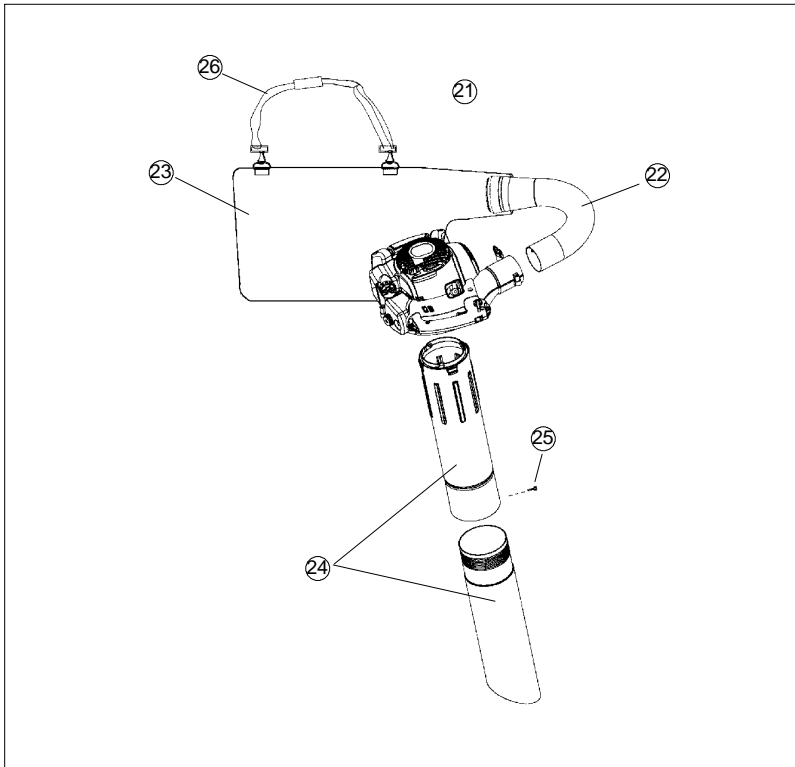

- 21. Dispositivo del aspirador con los componentes de la colección que consisten en puntos 22-26
- 22. Tubo de la bolsa de colección
- 23. Bolsa de colección
- 24. Tubo de aspiración (2 piezas)
- 25. Tornillo
- 26. Arnés

DESCRIPCION

Equipo de seguridad

Los equipos que se describen a continuación están diseñados y construidos para reducir los riesgos del usuario y el entorno. Preste especial atención a estas piezas en el empleo, control y mantenimiento de la máquina.

Interruptor de parada

- Se utiliza el interruptor de parada (A) para parar el motor.

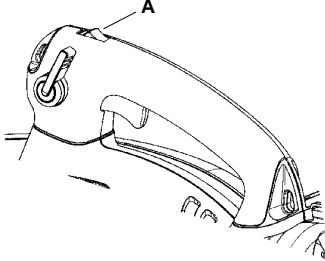

Silenciador

- El silenciador está diseñado para que el nivel de sonido sea el más bajo posible y para despedir los gases residuales del motor fuera del operario. El silenciador equipado con catalizador está también diseñado para reducir las sustancias nocivas en los gases de escape.
- Los gases de escape están muy calientes y pueden contener chispas que pueden causar incendios si entran en contacto con materiales fácilmente inflamables.
- Para algunos países de clima seco, el silenciador incorpora una rejilla apaga-chispas (B) que debe limpiarse/cambiarse a intervalos regulares. Vea la sección Mantenimiento.

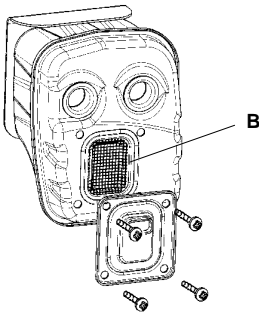

¡ADVERTENCIA! Durante el funcionamiento y durante unos instantes después de parar la máquina, el silenciador está muy caliente. **NO TOQUE EL SILENCIADOR SI ESTA CALIENTE:** riesgo de quemaduras.

Otros equipos

Acelerador

- El acelerador regula el régimen y la potencia del motor. (C).

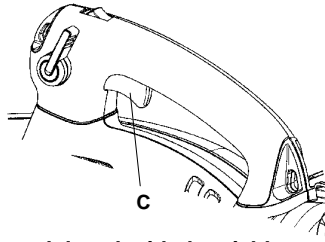

Control de velocidad variable

- El control de velocidad variable (D) permite ajustar la velocidad del motor según sea necesario mientras se utiliza el soplador.

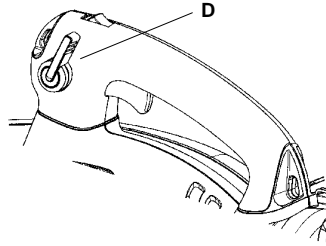

- Para evitar que el aparato resulte dañado, **NO** intente utilizar el control de velocidad variable durante el uso del aspirador.

Cubierta del ventilador

- La cubierta de ventilador (E) y el ventilador (F) proporcionan el paso de aire adecuado por la máquina.

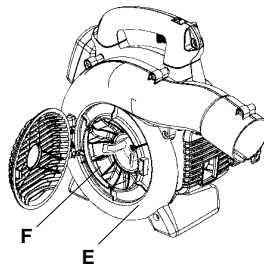

DESCRIPCION

Alambre para tierra

- El alambre para tierra (G) reduce la acumulación estática durante la funcionamiento en condiciones secas.

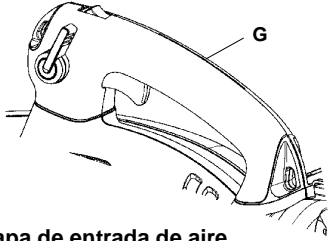

Tapa de entrada de aire

- Hay una tapa de entrada de aire (H) en el lateral del cubierta del ventilador. Al abrir esta tapa, se puede acceder al ventilador para limpiarlo e inspeccionarlo (125BX-SERIES y 125BVX-SERIES solamente). Si se utiliza el tubo aspirador, se deberá fijar en la abertura de la tapa de entrada de aire. Para abrir la tapa de entrada de aire, utilice una herramienta para levantar el borde de la tapa contrario a la bisagra (se indicada mediante una flecha en la tapa de entrada de aire).

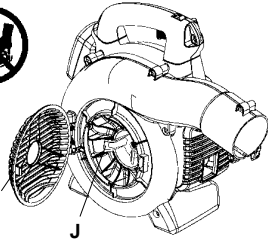

¡ADVERTENCIA! No ponga en marcha el soplador si la tapa de entrada de aire está abierta, dañada, o no puede cerrarse. Esta instrucción no tiene validez si hay instalado un tubo aspirador.

Cuchillas

(125BX-SERIES and 125BVX-SERIES)

- En el rodete del ventilador hay dos cuchillas (J) para triturar hojas y otros residuos antes de que pasen por el bolsa de colección.

Tubo de soplador y boquilla

NOTA: El perno de bloqueo del tubo y la tuerca deben ser instalados antes de uso inicial (vea la descripción general de la máquina en la página 49).

- El tubo de soplador (K) dispone de un sistema de ranura de bloqueo para montarlo en el aparato. Para instalar o desinstalar el tubo de soplador (o el tubo de la bolsa de aspiración 125BVX-SERIES), remueva el perno de bloqueo del tubo. Alinee la ranura que hay en la salida de aire del soplador con el reborde en relieve del tubo e introduzca el tubo hasta que los orificios de éste y el armazón queden alineados. Vuelva a colocar y apretar el perno sujetador.
- La boquilla (L) dispone de un sistema de conexión en bayoneta para acoplarla en el tubo de soplador. El aire se canaliza a través del tubo de soplador hasta la boquilla, en la que aumenta la velocidad de descarga del aire y se establece el modelo de descarga del caudal de aire para aumentar el rendimiento. La longitud del tubo de soplador se puede ajustar girando la boquilla hacia la izquierda para soltar la conexión en bayoneta y deslizando la boquilla hasta la posición adecuada. Para volver a bloquear la boquilla, gírela hacia la derecha hasta que oiga un chasquido.

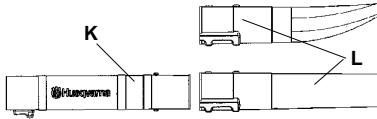

Dispositivo y mango de arranque

- El dispositivo de arranque (M) se encuentra situado en el lado del cárter del motor y sólo se engrana en el cigüeñal cuando se tira de la mango de arranque (N).

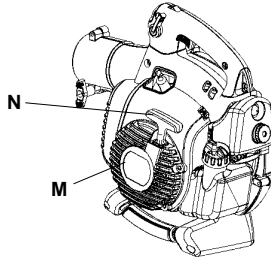

Tapa del depósito de combustible

- El tapa del depósito está situado en la parte posterior del cárter del motor y lleva una junta que impide la fuga de combustible.

DESCRIPCION

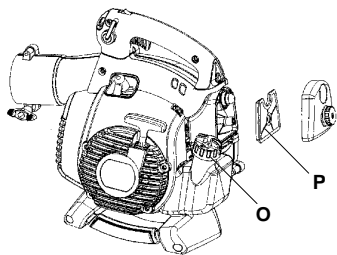

Filtro de aire

- El filtro de aire (P) es una estructura elástica de material de fibra para filtros. El filtro debe limpiarse a intervalos regulares (vea la sección Mantenimiento); de lo contrario, el consumo de combustible es excesivo, se reduce la potencia y hay riesgo de que se aceite la bujía.

Estrangulador

- El estrangulador (Q) está situado debajo de la cubierta del filtro de aire y debe utilizarse cada vez que se arranca en frío el motor.

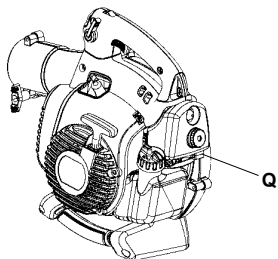

Reglaje del carburador NO ESTÁ DISPONIBLE EN TODOS LOS MODELOS

- El carburador tiene tres tornillos de ajuste:
 - Surtidor de régimen bajo
 - Surtidor de régimen alto
 - Tornillo de ajuste de ralentí
- El carburador se ajusta para adaptar el motor a las condiciones locales como clima, altitud y gasolina. En lo referente al ajuste del carburador, vea la sección Mantenimiento.

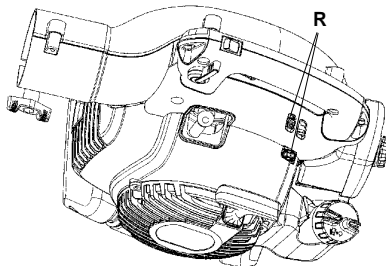

MANIPULACION DEL COMBUSTIBLE

Carburante

¡NOTA! El motor de la máquina es de dos tiempos y debe funcionar con una mezcla de gasolina y aceite para motores de dos tiempos. Para obtener una mezcla con las proporciones correctas debe medirse con precisión la cantidad de aceite a mezclar. En la mezcla de pequeñas cantidades de combustible, los errores más insignificantes en la medición del aceite influyen considerablemente en las proporciones de la mezcla.

ADVERTENCIA: Para hacer la mezcla, compruebe que haya buena ventilación.

Gasolina



¡NOTA! Use siempre gasolina sin plomo de alta calidad.

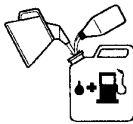

- Este motor está habilitado para funcionar con gasolina sin plomo.
- El octanaje mínimo recomendado es de 87 octanos. Si usa gasolina de menos de 87 octanos, el motor puede pistonear. Esto aumenta la temperatura del motor y puede ocasionar averías graves del mismo.
- Para trabajar durante mucho tiempo en altas revoluciones se recomienda el uso de gasolina con más octanos.

Aceite para motores de dos tiempos

- Para obtener el mejor resultado y funcionamiento, use el aceite HUSQVARNA para motores de dos tiempos, que ha sido elaborado especialmente para nuestros motores de dos tiempos. Proporción de mezcla 1:50 (2%).
- Para maximizar la vida de su soplador, usted puede elegir utilizar un aceite sintético de alta calidad, formulado y que ha sido elaborado para motores de dos tiempos. Proporción de mezcla 1:50 (2%).
- No utilice nunca aceite para motores de dos tiempos fuera borda refrigerados por agua (outboard oil).
- No utilice nunca aceite para motores de cuatro tiempos.

Gasolina	Aceite para motores de dos tiempos
	2% (1:50)
Litros	Litros
5	0,10
10	0,20
15	0,30

Mezcla

- Siempre haga la mezcla de gasolina y aceite en un recipiente limpio, homologado para gasolina.
- Primero, ponga la mitad de la gasolina que se va a mezclar. Luego, añada todo el aceite y agite la mezcla. A continuación, añada el resto de la gasolina.
- Agite bien la mezcla de combustible antes de ponerla en el depósito de combustible de la máquina.

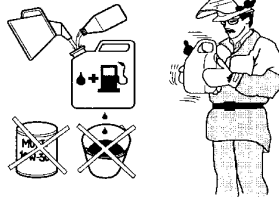

- No mezcle más combustible que el necesario para utilizar un mes como máximo.
- Si no se ha utilizado la máquina por un tiempo prolongado, vacíe el depósito de combustible y límpielo.

ADVERTENCIA: El silenciador del catalizador se calienta mucho, tanto durante el funcionamiento como después de la parada. Incluso funcionando éste en ralentí. Tenga presente el peligro de incendio, especialmente al manejar sustancias y/o gases inflamables.

MANIPULACION DEL COMBUSTIBLE

Repostaje



⚠ ADVERTENCIA: Las siguientes medidas preventivas reducen el riesgo de incendio:
No fume ni ponga objetos calientes cerca del combustible.
No haga nunca el repostaje con el motor en marcha. Apague el motor y deje que se enfríe unos minutos antes de repostar.
Para repostar, abra despacio la tapa del depósito de combustible para evacuar lentamente la eventual sobrepresión.
Después de repostar, apriete bien la tapa del depósito de combustible. Antes de arrancar, aparte siempre la máquina del lugar de repostaje.

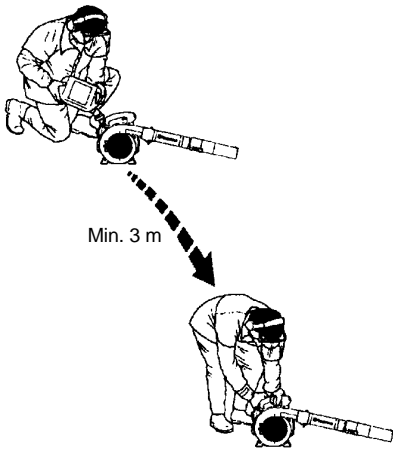

- Limpie alrededor de la tapa del depósito. Los residuos en el depósito ocasionan problemas de funcionamiento.
- Asegúrese de que el combustible esté bien mezclado sacudiendo el recipiente antes de llenar el depósito.

ARRANQUE Y PARADA

Arranque y parada



¡ADVERTENCIA! No ponga en marcha el soplador si la tapa de entrada de aire está abierta, dañada, o no puede cerrarse. Esta instrucción no tiene validez si hay instalado un tubo aspirador.

Motor frío

Bomba de combustible: Presione 10 veces la burbuja de goma de la bomba de combustible hasta que comience a llenarse de combustible. No es necesario llenarla totalmente.

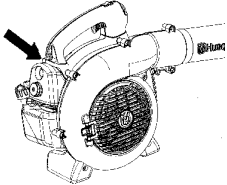

Estrangulador: Coloque la palanca azul del estrangulador de la motor a la posición FULL CHÓKE (estrangulamiento).

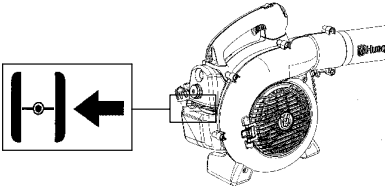

Arranque: Presione el cuerpo de la máquina contra el suelo con la mano izquierda (**ATENCIÓN:** ¡No con el pie!). Agarre la mango de arranque con la mano derecha. **NO apriete el gatillo acelerador.** Tire despacio de la cuerda con la mano derecha, hasta sentir una resistencia (los dientes de arranque engranan), y después tire rápido y con fuerza.

¡ADVERTENCIA! Nunca enrosque el cuerda de arranque alrededor de la mano.

Tirar de la mango de arranque hasta que el motor intente arrancar, pero no más de 3 veces. Ponga el estrangulador en la posición $\frac{1}{2}$ y tire de la mango hasta que el motor arranque y se ponga en funcionamiento. Permita que el motor se caliente durante unos 10 segundos; entonces, ponga el estrangulador en la posición OFF CHOKE (abierto).

NOTA: Si el motor se apaga, coloque la palanca azul del estrangulador de la motor a la posición estrangulamiento y repita los instrucciones de arranque.

¡PRECAUCION! No extraiga el cuerda de arranque al máximo, y no suelte la empuñadura de arranque si ha extraído todo el cuerda. Ello puede ocasionar averías en la máquina.

Motor caliente

Con el motor caliente, apriete y sujete el gatillo acelerador. Ponga el estrangulador en la posición $\frac{1}{2}$. Tire de la mango con fuerza, mientras arpieta el gatillo acelerador, hasta que el motor se ponga en marcha. Ponga el estrangulador en la posición OFF CHOKE (abierto).

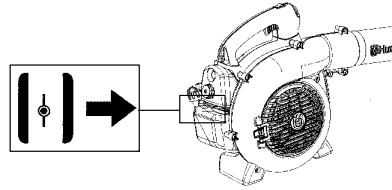

Parada

Para detener el motor, empuje y suelte el interruptor STOP (S).

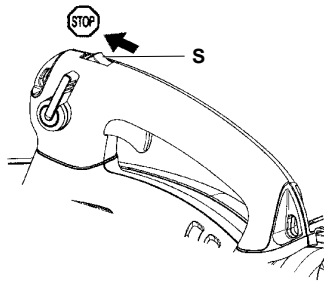

MANEJO

Limpieza de suelos soplando

Montaje del tubo de soplador y la boquilla

¡ADVERTENCIA! El montaje del tubo y la boquilla debe hacerse con el motor parado.

El tubo de soplador (K) dispone de un sistema de ranura de bloqueo para montarlo en el aparato. Para instalar o desinstalar el tubo de soplador (o el tubo de la bolsa de aspiración 125BV_X-SERIES), remueva el perno de bloqueo del tubo. Alinee la ranura que hay en la salida de aire del soplador con la moldura saliente del tubo e introduzca el tubo hasta que los orificios de éste y el armazón queden alineados. Vuelva a colocar y apretar el perno sujetador.

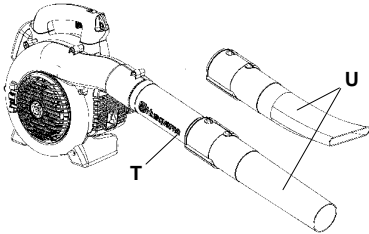

La boquilla (U) dispone de un sistema de conexión en bayoneta para acoplarla en el tubo de soplador. El aire se canaliza a través del tubo de soplador hasta la boquilla, en la que aumenta la velocidad de descarga del aire y se establece el modelo de descarga del caudal de aire para aumentar el rendimiento. La longitud del tubo de soplador se puede ajustar girando la boquilla hacia la izquierda para soltar la conexión en bayoneta y deslizando la boquilla hasta la posición adecuada. Para volver a bloquear la boquilla, gírela hacia la derecha hasta que oiga un chasquido.

Soplado

Antes de iniciar el soplado, póngase el equipo de seguridad ilustrado en la figura.

¡ADVERTENCIA! Para trabajar con la máquina, utilice el equipo de protección adecuado.

1. Protectores auriculares.
2. Protección de ojos.
3. Guantes protectores homologados.
4. Máscara respiratoria si hay riesgo de polvo.



125BV_X-SERIES se puede utilizar con arnés para aumentar el confort. El arnés se debe colocar sobre el hombro, como se muestra en la figura.

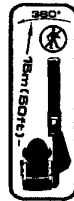
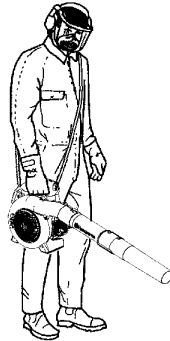

¡ADVERTENCIA! No dirija el aire hacia personas o animales. El aire a alta velocidad puede contener partículas que pueden causar lesiones graves, especialmente si la máquina ha sido utilizada para recoger. Proceda con cuidado, especialmente si maneja la máquina con la mano izquierda. Evite el contacto directo del cuerpo con la zona de la tapa de entrada de aire. Mantenga joyería, ropa suelta, ropa con corbatas, tiras, borlas, etc., lejos del área de la tapa de entrada.

MANEJO

¡ADVERTENCIA! No ponga en marcha el soplador si la tapa de entrada de aire está abierta, dañada, o no puede cerrarse. Esta instrucción no tiene validez si hay instalado un tubo aspirador.

¡ADVERTENCIA! El soplador de hojas no se debe utilizar montado en escaleras ni andamios.

Ponga en marcha la máquina (vea la sección Arranque y Parada) y trabaje siguiendo estas instrucciones:

1. No sople contra objetos compactos como paredes, piedras grandes, automóviles y vallas.
2. En los rincones, sople de dentro a fuera, hacia el centro. De lo contrario podrían rebotar objetos contra su cara y causarle graves lesiones en los ojos.
3. No dirija el aire hacia plantas delicadas.

Boquilla estándar

La boquilla estándar (V) se incluye con los 125B, 125B_X-SERIES Y 125BV_X-SERIES. Cuando se requiera una mayor precisión y una alta concentración de corriente de aire, utilice la boquilla estándar.

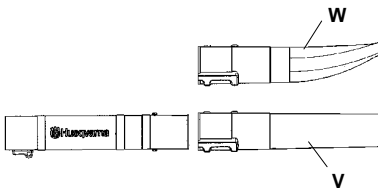

Boquilla de alta velocidad

La boquilla de alta velocidad (W) es un accesorio del soplador (se incluye con los 125B_X-SERIES Y 125BV_X-SERIES). Cuando se requiera una corriente de aire más amplia y una velocidad del aire más alta, utilice la boquilla de alta velocidad.

Limpieza de suelos aspirando (125B_X-SERIES Y 125BV_X-SERIES)

Montaje de la bolsa de colección en varios tubos de aspiración

El dispositivo de aspirador es un accesorio (incluido con el 125BV_X-SERIES).

¡ADVERTENCIA! El montaje del tubo y la boquilla debe hacerse con el motor parado.

1. Abra la bolsa de colección. Introduzca el tubo de la bolsa de colección desde el interior y acóplelo en el orificio de la entrada de aspiración, como se indica en la figura. Asegúrese de que el elástico se asienta en la ranura. Cierre la cremallera de la bolsa.
2. Remueva el tubo de soplador e instale el tubo de la bolsa de colección. Instale y apriete el perno de bloqueo del tubo. Fije la correa de transporte a las argollas de la bolsa de colección.
3. Alinee las flechas de los tubos de aspiración inferior y superior. Empuje el tubo de aspiración inferior para introducirlo en el tubo de aspiración superior hasta que el tubo de aspiración inferior quede fijado de forma segura en el tubo superior (aproximadamente 7 cm). Fije los dos tubos de manera permanente con el tornillo suministrado.

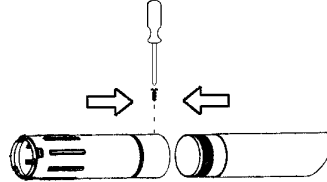

4. Para abrir la tapa de entrada de aire, utilice una herramienta para levantar el borde de la tapa contrario a la bisagra (se indicada mediante una flecha en la tapa de entrada de aire).
5. Encaje los tubos de aspiración en el orificio grande de la parte inferior del soplador y alinee las lengüetas con las ranuras del tubo. Gírelo hasta que las conexiones en bayoneta queden bloqueadas (símbolos de bloqueo alineados).

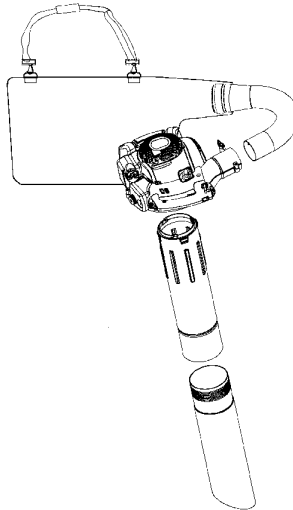

MANEJO

Aspiración

Antes de iniciar la aspiración, póngase el equipo de seguridad ilustrado en la figura.

¡ADVERTENCIA! Para trabajar con la máquina, utilice el equipo de protección adecuado.

1. Protectores auriculares.
2. Protección de ojos.
3. Guantes protectores homologados.
4. Máscara respiratoria si hay riesgo de polvo.



Cuando utilice el soplador, la correa tendrá que sujetar la bolsa de colección. La correa se debe colocar sobre el hombro, como se muestra en la figura.

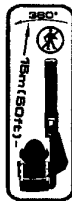

¡ADVERTENCIA! Antes de poner en marcha la máquina, compruebe que la bolsa de colección esté intacta y que la cremallera esté cerrada. No utilice una bolsa en mal estado: podrían proyectarse objetos y causar lesiones. Proceda con cuidado, especialmente si maneja la máquina con la mano izquierda. Evite el contacto corporal directo con la zona de la salida de escape.

¡ADVERTENCIA! No ponga en marcha el soplador si la tapa de entrada de aire está abierta, dañada, o no puede cerrarse. Esta instrucción no tiene validez si hay instalado un tubo aspirador.

¡ADVERTENCIA! El soplador de hojas no se debe utilizar montado en escaleras ni andamios.

Ponga en marcha la máquina (vea la sección Arranque y Parada) y trabaje siguiendo estas instrucciones:

1. No aspire objetos grandes y sólidos que puedan dañar el ventilador; por ejemplo, pedazos de madera, latas o trozos de cordel y cinta.
2. No golpee el tubo aspirador contra el suelo.
3. La bolsa de colección se vacía abriendo la cremallera lateral.

MANTENIMIENTO

Seguridad de mantenimiento

Antes de realizar cualquier tarea de mantenimiento, salvo reglajes en el carburador, desconecte la bujía.

Antes de realizar cualquier tarea de mantenimiento, salvo reglajes en el carburador, desconecte la bujía.

¡ADVERTENCIA! El mantenimiento incorrecto podría provocar daños serios al motor o personales.

Carburador

Su producto Husqvarna ha sido construido y fabricado conforme a especificaciones que reducen los gases de escape tóxicos. Cuando el motor ha consumido 8-10 depósitos de combustible, se dice que el motor ha sido rodado. Para asegurarse de que funcione de la mejor manera y despida la menor cantidad posible de gases tóxicos después del período de rodaje, contacte a su distribuidor autorizado del servicio para que ajuste su carburador.

Funcionamiento



- El régimen del motor se controla mediante el acelerador y el carburador. En el carburador se efectúa la dosificación de la mezcla de aire y combustible.
- Con el tornillo T (X) se regula la posición del acelerador en ralentí. El ralentí se aumenta girando el tornillo T en el sentido de las agujas del reloj y se reduce girándolo en sentido contrario a las agujas del reloj.

Reglaje básico

- El reglaje básico del carburador se lleva a cabo en las pruebas que se hacen en fábrica. El reglaje final debe ser realizado por un técnico especializado.

Régimen recomendado en ralentí:

Vea la sección "Datos Técnicos".

Aceleración máxima recomendada:

Vea la sección "Datos Técnicos".

Reglaje definitivo del régimen de ralentí-T

Regule el régimen de ralentí con el tornillo T, si es necesario un reajuste. El régimen de ralentí es correcto cuando el motor funciona en forma uniforme en cada posición.

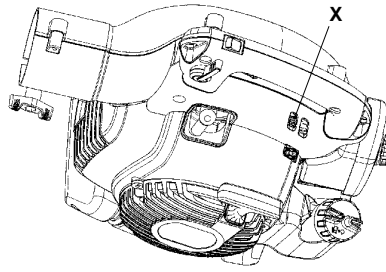

Silenciador



Algunos silenciadores tienen catalizador. Vea la sección Datos técnicos si su aparato tiene catalizador.

El silenciador está diseñado para reducir el nivel de sonido y para que los gases residuales del motor no lleguen al operario. Los gases del motor están calientes y pueden contener chispas que a su vez pueden originar incendios si entran en contacto con material seco o combustible.

Algunos silenciadores están equipados con un rejilla especial apagachispas (Y).

Si el silenciador de su máquina incluye un rejilla apagachispas de este tipo, debe limpiarla regularmente. Para tener acceso a la rejilla, remueva la cubierta del enchufe en el frente del silenciador. Use un cepillo de acero para limpiar la rejilla. En silenciadores sin catalizador, el apagachispas se debe limpiar y/o cambiar una vez por semana, si es necesario. En silenciadores con catalizador, se debe revisar el apagachispas y limpiarlo, si es necesario, una vez por mes. Si el apagachispas se daña debe ser cambiado. Si se obstruye con frecuencia, esto puede ser señal de que el catalizador no funciona correctamente. Consulte a su distribuidor para inspeccionar el catalizador. Si el apagachispas se obstruye, la máquina se recalienta y se dañan el cilindro y el pistón.

¡PRECAUCION! No utilice nunca la máquina con un silenciador en mal estado.

MANTENIMIENTO

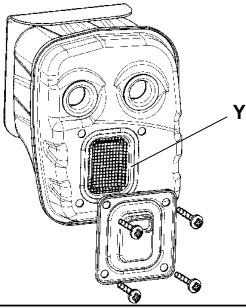

ADVERTENCIA: El silenciador con catalizador se calienta mucho durante el uso y permanece caliente aún luego de apagado el motor. Lo mismo rige para la marcha en ralentí. Su contacto puede quemar la piel. ¡Tenga en cuenta el peligro de incendio!

ADVERTENCIA: Recuerde que: Los gases del motor contienen monóxido de carbono que puede provocar intoxicación. Por eso, nunca arranque ni haga funcionar la máquina en ambientes cerrados, o cuando no exista una buena circulación de aire. Los gases de escape del motor están calientes y pueden contener chispas que pueden provocar incendio. Por esa razón, ¡nunca arranque la máquina en interiores o cerca de material inflamable!

ADVERTENCIA: En el interior del silenciador hay sustancias químicas que pueden ser cancerígenas. Evitar el contacto con estas sustancias si se daña el silenciador.

Sistema de refrigeración

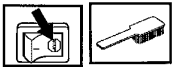

El motor se equipa de un sistema de refrigeración para mantener la temperatura de funcionamiento correcta.

El sistema de refrigeración del motor está compuesto por:

1. Toma de aire del dispositivo de arranque (Z).
2. Aletas de ventilación del volante (AA).
3. Aletas de refrigeración del cilindro (BB).
4. Cubierta del cilindro (conduce el aire refrigerante hacia el cilindro).

Limpe las partes accesibles del sistema de refrigeración con un cepillo una vez por semana, o con intervalos más cortos si se trabaja en condiciones difíciles. Si el sistema de refrigeración está sucio u obturado, se sobrecalienta el motor y pueden averiarse el cilindro y el pistón.

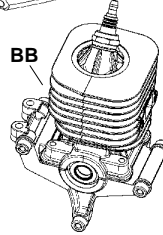
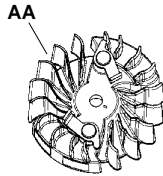
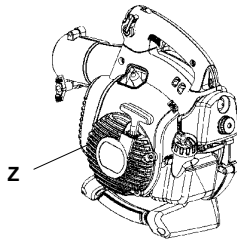

Filtro de aire



El filtro de aire (CC) debe limpiarse regularmente de polvo y suciedad. De lo contrario hay riesgo de:

- Malfuncionamiento del carburador
- Problemas de arranque
- Reducción de la potencia
- Desgaste innecesario de las piezas del motor
- Consumo de combustible anormalmente alto
- Porcentaje aumentado de gases residuales nocivos.

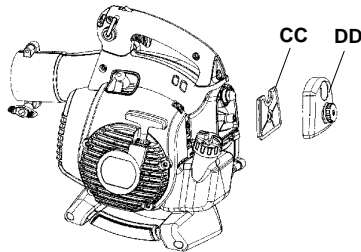

Limpe el filtro cada 25 horas de funcionamiento o más seguido si trabaja en un entorno muy polvoriento.

Limpeza del filtro de aire

Desmonte la cubierta del filtro de aire (DD) y retire el filtro. Lávelo en agua jabonosa caliente. Aclare el filtro totalmente. Controle que el filtro esté seco antes de volver a montarlo. Un filtro utilizado durante mucho tiempo no puede limpiarse del todo. Por tanto, hay que cambiarlo a intervalos regulares. **PRECAUCIÓN! Un filtro de aire averiado debe cambiarse.**

Bujía



Los factores siguientes afectan al estado de la bujía:

- Carburador mal regulado.
- Mezcla de aceite inadecuada en el combustible (demasiado aceite o aceite inadecuado).
- Mala calidad del combustible y el aceite.
- Filtro de aire sucio.

Estos factores producen revestimientos en los electrodos de la bujía que pueden ocasionar perturbaciones del funcionamiento y dificultades de arranque. Si la potencia de la máquina es demasiado baja, si es difícil arrancar la máquina o si el ralenti es irregular: revise primero la bujía antes de tomar otras medidas. Si la bujía está muy sucia, límpiela y compruebe que la separación de los electrodos sea de 0,6 mm (0,024 de pulgada). La bujía debe cambiarse aproximadamente después de un mes de funcionamiento o más a menudo si es necesario.

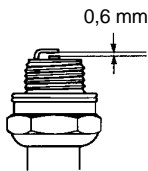

¡PRECAUCIÓN! ¡Utilice siempre el tipo de bujía recomendado! Una bujía incorrecta puede arruinar el pistón y el cilindro.

Esquema de mantenimiento

A continuación se indican algunas instrucciones generales de mantenimiento.

Mantenimiento diario

- Limpie la máquina por fuera.
- Controle que el control de velocidad variable y el acelerador funcionan con seguridad. Cambie las piezas dañadas en caso de necesidad.
- Controle que funcione el interruptor de parada. Cambie en caso de necesidad.
- Limpie el filtro de aire o cámbielo si es necesario.
- 125B_X-SERIES Y 125BV_X-SERIES: Verifique que la tapa de entrada de aire se puede bloquear en la posición cerrada. Verifique que el ventilador esté limpio, especialmente si la máquina se ha utilizado para recoger (aspirar).
- Controle que los tornillos y tuercas estén apretados.
- Revise todas las cubiertas para comprobar que no están agrietadas. Cambie las piezas dañadas en caso de necesidad.

- 125B_X-SERIES Y 125BV_X-SERIES: Verifique que la bolsa de colección esté intacta y que funcione su cremallera. Cambie en caso de necesidad.

Mantenimiento semanal

- Controle el mecanismo de arranque, la cuerda del mismo y el muelle de retorno. Cambie las piezas dañadas en caso de necesidad.
- Compruebe que la entrada de aire del dispositivo de arranque no esté obturada. Remueva las obstrucciones.
- Limpie la bujía por fuera. Quítela y controle la distancia entre los electrodos. Ajuste la distancia a 0,5 mm o cambie la bujía. Utilice la bujía con resistor Champion RCJ-8Y o equivalente.
- Limpie las aletas de ventilación del volante.
- Limpie o cambie el rejilla apagachispas del silenciador (no el silenciador con catalizador).
- Limpie el compartimento del carburador.
- Limpie el filtro de aire.

Mantenimiento mensual

- Limpie el depósito de combustible.
- Limpie el exterior del carburador y la zona alrededor del mismo.
- Limpie el rotor del ventilador y la zona alrededor del mismo.
- Revise el filtro y el conducto de combustible. Cambie en caso de necesidad.
- Cambie el filtro de combustible en el depósito de combustible.
- Revise todos los cables y conexiones.
- Cambie la bujía. Utilice la bujía con resistor Champion RCJ-8Y o equivalente.
- Cambie el filtro de aire.

DATOS TECNICOS

Datos técnicos

	125B	125B _X -SERIES	125BV _X -SERIES
Motor			
Cilindrada, cm ³	28	28	28
Diámetro del cilindro, mm	35	35	35
Carrera, mm	28,7	28,7	28,7
Régimen de ralentí, r.p.m.	2800-3200	2800-3200	2800-3200
Régimen máximo de soplado, rpm:	8600	8600	8600
Régimen máximo de aspiración, rpm:	--	7500	7500
Potencia máxima del motor según ISO 8893, hp/kW	1,1/0,8	1,1/0,8	1,1/0,8
Silenciador con catalizador	Sí	Sí	Sí
Sistema de encendido conreg. de velocidad	No	No	No
Sistema de encendido			
Fabricante/tipo de sistema de encendido	Phelon/CD	Phelon/CD	Phelon/CD
Bujía	Champion RCJ-8Y	Champion RCJ-8Y	Champion RCJ-8Y
Distancia de electrodos, mm	0,6	0,6	0,6
Sistema de combustible y lubricación			
Fabricante/tipo de carburador	Zama	Zama	Zama
Capacidad del depósito de gasolina, litros	0,5	0,5	0,5
Peso			
Peso sin combustible, con tubo y boquilla estándar, kg	4,3	4,4	4,4
Niveles acústicos			
Nivel de presión de ruido equivalente, medido según ANSI B175.2-2000, dB(A)	70	70	71
Niveles de vibraciones			
Niveles de vibraciones en el mangos, según ANSI B175.3-1997, m/s ²			
En ralentí:	5,0	5,0	5,0
En aceleración máxima:	11,8	11,8	11,8

Ventilador	125B	125B _X -SERIES	125BV _X -SERIES
Modelo	Ventilador radial	Ventilador radial	Ventilador radial
Velocidad máxima del aire, m/s (km/h), boquilla estándar	60 (217)	60 (217)	60 (217)
Velocidad máxima del aire, m/s (km/h), boquilla de alta velocidad*	76 (273)	76 (273)	76 (273)
Caudal de aire de soplado, m ³ /h (cfm)	722 (425)	722 (425)	722 (425)
Caudal de aire de aspiración, m ³ /h (cfm)	--	756 (445)	756 (445)

*accesorio opcional para algunos modelos

Modèle 125B, 125B _X -SERIES, 125BV _X -SERIES	
Accessoires homologués	Numéro de la pièce
Kit pour des gouttières	952 711 918

Modèle 125B _X -SERIES, 125BV _X -SERIES	
Accessoires homologués	Numéro de la pièce
Kit d'aspirateur	952 711 913

DECLARACION DE GARANTIA

SECCION 1: GARANTIA LIMITADA

Husqvarna garantiza al comprador original que el producto Husqvarna estará libre de defectos en material y mano de obra desde la fecha de compra por el "Período de Garantía" del producto como indicamos a continuación:

Garantía de Por Vida: Bobinas de ignición y módulos.

Garantía de 2 Años para Equipo NO COMERCIAL:

Sopladores para uso no comercial, no profesional, no institucional y sin fines de lucro, exceptuando como se especifica en esta declaración de garantía. Componentes de sistema de emisión de control necesarios para acatar las regulaciones de CARB y EPA.

Garantía de 1 Año: Todas las sopladores para uso comercial, institucional, profesional o con fines de lucro.

SECCION 2: OBLIGACION DE HUSQVARNA BAJO GARANTIA

Husqvarna reparará o reemplazará elementos defectuosos sin cargo alguno por piezas o labor si el elemento fallara debido a defectos de material o mano de obra durante el período de garantía.

SECCION 3: ARTICULOS NO CUBIERTOS BAJO ESTA GARANTIA

Los siguientes artículos no están cubiertos bajo esta garantía:

- (1) Artículos de mantenimiento normal por parte del cliente que se vayan gastando por el uso normal y regular, incluyendo, pero no limitándose a las filtros, lubricantes, resortes para rebobinar, bujías, y cuerdas de arranque.
- (2) Decoloramiento natural del material debido a rayos ultravioleta.

SECCION 4: EXCEPCIONES Y LIMITACIONES

La garantía no aplicará a defectos que resulten de lo siguiente:

- (1) Accidentes, abuso, mal uso, negligencia y descuido, incluyendo el uso de combustible rancio, suciedad, abrasivos, humedad, enmohecimiento, corrosión o cualquier reacción adversa debido al almacenamiento o hábitos de uso incorrectos.
- (2) La negligencia al operar o mantener el aparato de acuerdo con el Manual del Usuario/Propietario o la hoja de instrucciones provista por Husqvarna.
- (3) Las alteraciones o modificaciones que cambien la intención de uso del producto o que afecte el funcionamiento del producto, su operación, seguridad, o durabilidad o que cause que el producto no cumpla con las leyes aplicables.
- (4) Daños adicionales a las piezas o elementos debido al uso continuo que ocurra después de lo antes mencionado.

LAS REPARACIONES O EL REEMPLAZO COMO SE PROVEE BAJO ESTA GARANTIA SON RESPONSABILIDAD EXCLUSIVA DEL COMPRADOR. HUSQVARNA NO DEBERA SER RESPONSABLE POR NINGUN DAÑO INCIDENTAL O A CONSECUENCIA DEL INCUMPLIMIENTO DE CUALQUIER GARANTIA EXPRESA O INDICADA EN ESTOS PRODUCTOS EXCEPTO AL GRADO QUE LA LEY APLICABLE PROHIBE. CUALQUIER GARANTIA INDICADA O MERCADEO O PROPIEDAD DE ESTOS PRODUCTOS PARA UN PROPOSITO EN PARTICULAR ESTA LIMITADO A LA DURACION DEL PERIODO DE GARANTIA COMO SE DEFINE EN LA DECLARACION DE GARANTIA LIMITADA. HUSQVARNA SE RESERVA EL DERECHO A CAMBIAR O MEJORAR EL DISEÑO DEL PRODUCTO SIN PREVIO AVISO, Y NO ASUME NINGUN TIPO DE RESPONSABILIDAD PARA ACTUALIZAR PRODUCTOS QUE HAN SIDO MANUFACTURADOS PREVIAMENTE.

Algunos estados no permiten exclusiones de daños incidentales o consecuentes o limitaciones en cuanto al período de duración de una garantía, lo que implica que lo mencionado anteriormente puede que no posea ningún tipo de validez en el estado en donde usted reside. Esta garantía le provee a usted derechos legales específicos, y puede que usted cuente con otros derechos los cuales varían entre diferentes estados.

SECCION 5: RESPONSABILIDAD DEL CLIENTE

A este producto se le debe aplicar el cuidado, mantenimiento, uso, almacenaje y mantenimiento general razonables como se especifica en la sección de mantenimiento del manual del Usuario/Propietario. Si ocurriera un problema en la operación o algún fallo, este producto no deberá ser utilizado y deberá ser entregado de inmediato a un agente Husqvarna para su evaluación. La prueba de compra, como se explica en la sección 6, es responsabilidad completa del cliente.

SECCION 6: PROCEDIMIENTO PARA OBTENER CONSIDERACION DE GARANTIA

Es responsabilidad del propietario y del agente asegurarse de que la tarjeta de registro de garantía sea completada de forma apropiada y enviada a la Compañía Husqvarna. Esta tarjeta deberá ser enviada por correo dentro de los diez (10) contados después de la fecha de compra, con el propósito de poder confirmar la garantía y facilitar el servicio de post venta. Para obtener servicio de garantía de parte de un agente Husqvarna autorizado se deberá presentar prueba de compra.

DECLARACION DE GARANTIA

Esta prueba deberá incluir la fecha de compra, número de modelo, número de serie y el nombre y dirección completos del agente que vendió el producto. Para obtener el beneficio de esta garantía, el producto que se piensa se encuentra defectuoso deberá ser entregado a tiempo a un agente Husqvarna, a no más tardar de los treinta (30) días después de haber surgido el problema de operación o el fallo del producto.

El producto deberá ser enviado a costo del cliente. Los cargos por recogido y entrega no están cubiertos bajo esta garantía. Un agente autorizado Husqvarna puede ser localizado normalmente en las páginas amarillas de su directorio de teléfonos local o llamando al 1-800-438-7297.

 **Husqvarna**
7349 Statesville Road
CHARLOTTE, NC 28269

DECLARACION DE GARANTIA DE CONTROL DE EMISION DE U.S. EPA / CALIFORNIA / AGENCIA AMBIENTAL CANADIENSE

SUS DERECHOS Y OBLIGACIONES DE GARANTIA:

La Agencia de Protección Ambiental de los Estados Unidos, la Junta de Recursos Ambientales de California, la Agencia Ambiental Canadiense y HUSQVARNA se complacen en explicar la garantía con la que cuenta el sistema de control de emisión en su motor pequeño, modelo 2007 y más adelante, para uso fuera de carretera. En California, todos los motores pequeños para uso fuera de carretera deben ser diseñados, construidos y equipados para satisfacer las rigurosas normas antihumo que posee el estado.

HUSQVARNA deberá garantizar el sistema de control de emisión en su máquina de motor pequeño para uso fuera de carretera por los períodos de tiempo que explicamos a continuación y con la condición de que su máquina de motor pequeño para uso fuera de carretera no haya sufrido ningún tipo de abuso, negligencia o mantenimiento inapropiado. Su sistema de control de emisión incluye piezas tales como el carburador, el sistema de ignición y el tanque de combustible (solamente en California). Donde exista una condición que requiera reparación bajo garantía, HUSQVARNA reparará gratis su motor pequeño para uso fuera de carretera. Los gatos cubiertos bajo la garantía incluyen el diagnóstico, las piezas y labor.

CUBIERTA DE GARANTIA DEL FABRICANTE:

Si cualquier pieza relacionada con el sistema de emisión de su motor (como hemos enumerado en la lista de piezas de control de emisión bajo garantía) se encontrara defectuosa o defectos en el material o en la labor del motor causaran que tal pieza comenzara a fallar, la pieza será reparada o reemplazada por HUSQVARNA.

GARANTIA DE RESPONSABILIDAD DE DEL DUENO:

Como dueño de una máquina de motor pequeño para uso fuera de carretera, usted será responsable por el mantenimiento adecuado en los períodos previamente programados y enumerados en su manual de instrucciones. HUSQVARNA recomienda que guarde todos los recibos que indiquen que se ha desempeñado mantenimiento en su máquina de motor pequeño para uso fuera de carretera, pero HUSQVARNA no podrá negar el servicio bajo garantía únicamente a causa de la falta de recibos o por el incumplimiento de su parte en asegurarse que el mantenimiento programado haya sido desempeñado. Como dueño de una máquina de motor pequeño para uso fuera de carretera, usted deberá contar con el conocimiento de que HUSQVARNA puede negar la cubierta bajo garantía si su máquina de motor pequeño para uso fuera de carretera o alguna pieza de la misma ha dejado de funcionar debido al abuso, negligencia, mantenimiento inapropiado, modificaciones no aprobadas o el uso de piezas que no hayan sido fabricadas o aprobadas por el fabricante original del equipo. Es responsabilidad suya el llevar su máquina de motor pequeño para uso fuera de carretera a un centro de reparación autorizado HUSQVARNA tan pronto como se presente el problema. Las reparaciones bajo garantía deberán ser completadas en un período de tiempo razonable, que no exceda los 30 días. Si cuenta usted con alguna pregunta en relación a sus derechos y responsabilidades de garantía, usted deberá comunicarse con su centro de servicio autorizado más cercano o llamar a HUSQVARNA al 1-800-438-7297.

DECLARACION DE GARANTIA DE CONTROL DE EMISION DE U.S. EPA / CALIFORNIA / AGENCIA AMBIENTAL CANADIENSE

FECHA DEL COMIENZO DE LA GARANTIA:

El período de garantía comienza en la fecha de compra de la máquina de motor pequeño para uso fuera de carretera.

DURACION DE LA GARANTIA:

Esta garantía cuenta con un período de duración de dos años comenzando en la fecha inicial de compra.

QUE CUBRE LA GARANTIA: REPARACION O REEMPLAZO DE PIEZAS.

La reparación o el reemplazo de cualquier pieza garantizada serán desempeñados y ofrecidos al dueño sin costo alguno en un centro de servicio HUSQVARNA. Si cuenta usted con alguna pregunta en relación a sus derechos y responsabilidades de garantía, usted deberá comunicarse con su centro de servicio autorizado más cercano o llamar a HUSQVARNA al 1-800-438-7297.

PERIODO DE GARANTIA:

Cualquier pieza garantizada que no esté programada para ser reemplazada como parte del mantenimiento requerido, o que esté programada únicamente para inspección regular para efectos de "reparación o reemplazo si fuera necesario" deberá garantizarse por un período de dos años. Cualquier pieza garantizada que esté programada para ser reemplazada como parte del mantenimiento requerido deberá estar garantizada por el período de tiempo que comienza en la fecha de compra inicial hasta la fecha del primer reemplazo programado para dicha pieza.

DIAGNOSTICO:

No se deberá cobrar al dueño ningún tipo de cargos por la labor de diagnóstico la cual determine que una pieza garantizada se encuentra defectuosa si el trabajo de diagnóstico ha sido desempeñado por un centro de servicio autorizado HUSQVARNA.

DANOS POR CONSECUENCIA:

HUSQVARNA podrá ser responsable de daños ocurridos a otras piezas del motor causados por la falla de una pieza garantizada que se encuentre bajo el período de garantía.

QUE NO CUBRE LA GARANTIA:

Todas las fallas causadas por el abuso, negligencia o mantenimiento inapropiado no están cubiertas.

PIEZAS AÑADIDAS O MODIFICADAS:

El uso de piezas añadidas o la modificación de piezas podrán servir como base para que se anule la reclamación de garantía. La garantía de HUSQVARNA no se responsabiliza por el mal funcionamiento debido al uso de piezas añadidas o de piezas modificadas.

COMO ENTABLAR UNA RECLAMACION:

Si cuenta usted con alguna pregunta relacionada con sus derechos y responsabilidades de garantía, usted deberá entrar en contacto con su centro de servicio autorizado HUSQVARNA más cercano o llamar a HUSQVARNA al 1-800-438-7297.

DONDE OBTENER SERVICIO DE GARANTIA:

Servicio o reparaciones bajo garantía deberán ser provistas en todos los centros de servicio HUSQVARNA. Por favor comuníquese al 1-800-438-7297.

MANTENIMIENTO, REEMPLAZO Y REPARACION DE PIEZAS RELACIONADAS CON LA EMISION:

Cualquier pieza de repuesto HUSQVARNA aprobada y utilizada en el desempeño de cualquier servicio de mantenimiento o servicio de reparación bajo garantía de piezas relacionadas con la emisión será provisto sin costo alguno al dueño si la pieza se encuentra bajo garantía.

LISTA SE PIEZAS DE CONTROL DE EMISION GARANTIZADAS:

Carburador, Sistema de Ignición: Bujía (cubierta hasta la fecha de mantenimiento programada), Módulo de Ignición, Silenciador incluyendo el Catalizador, Tanque de Combustible (solamente en California).

DECLARACION DE MANTENIMIENTO:

El dueño es responsable de adquirir todo el mantenimiento requerido como lo define en el manual de instrucciones.

Se certifica este motor para satisfacer los requisitos de emisión para los uso siguientes:

- Moderado (50 horas)
 Intermedio (125 horas)
 Extendido (300 horas)





www.husqvarna.com

545154658 Rev. 2 7/10/07 BRW