

# Installation Guide

## Widespread Lavatory Faucets

K-153

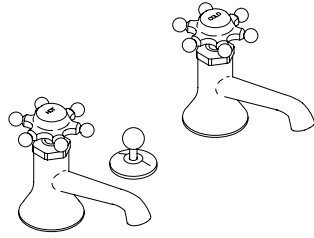

**M** product numbers are for Mexico (i.e. K-12345**M**)

Los números de productos seguidos de

**M** corresponden a México (Ej.

K-12345**M**)

Français, page “Français-1”

Español, página “Español-1”

THE BOLD LOOK  
OF **KOHLER**®

112470-2-BD

## Thank You For Choosing Kohler Company

We appreciate your commitment to Kohler quality. Please take a few minutes to review this manual before you start installation. If you encounter any installation or performance problems, please don't hesitate to contact us. Our phone numbers and website are listed on the back cover. Thanks again for choosing Kohler Company.

## Tools and Materials

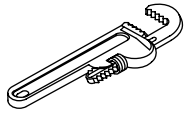

Pipe Wrench



Adjustable Wrench

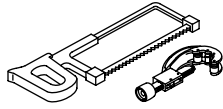

Hacksaw or Tube Cutter



Plumbers Putty



Thread Sealant

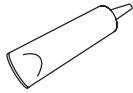

Pipe Sealant

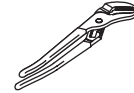

Channel Lock Pliers

## Before You Begin

- Observe all local plumbing and building codes.
- Shut off the main water supply.
- Carefully inspect the waste and supply tubing for any sign of damage.
- Replace waste or supply tubing if necessary.
- For new installations, install the faucet before installing the lavatory.
- Kohler Co. reserves the right to make revisions in the design of faucets without notice, as specified in the Price Book.

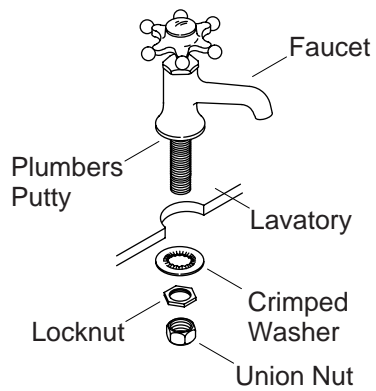

## 1. Handle Valve Installation

- Remove and save the union nut, the locknut, and the crimped washer from each handle shank.

**NOTE:** The valve body marked "Cold" (with blue lettered tape attached to the tube) should be installed to the right of the faucet.

- Insert the faucets into the proper mounting holes.
- Apply a bead of plumbers putty or other sealant to the underside of the faucet according to the putty manufacturer's instructions.
- From the underside of the lavatory, slide one crimped washer, and thread one locknut, and one union nut onto each valve body.
- Align the faucets and then securely tighten the union nuts with a wrench. Do not overtighten.
- Remove any excess putty or sealant.

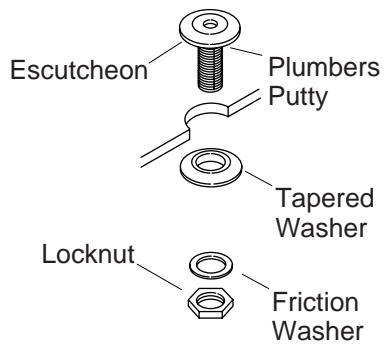

## 2. Lift Rod Escutcheon Installation

- Apply a bead of plumbers putty or other sealant to the underside of the lift rod escutcheon according to the putty manufacturer's instructions.
- From the top of the lavatory, insert the escutcheon through the center hole.
- From the underside of the lavatory, slide the tapered washer and the friction washer onto the escutcheon shank.
- Thread the locknut onto the escutcheon shank and securely tighten it with a wrench. Do not overtighten.
- Remove any excess putty or sealant.

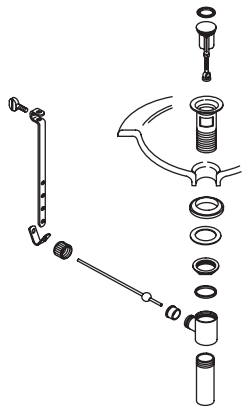

Style A Drain

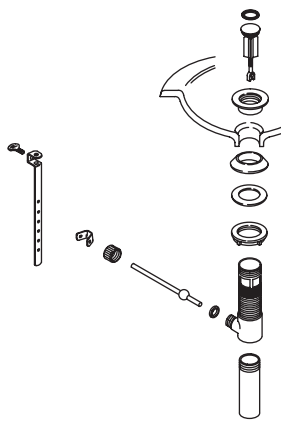

Style B Drain

### 3. Drain Style

- Refer to the illustrations above to determine the drain style you received with your faucet.
- Please follow the instructions for your drain style.

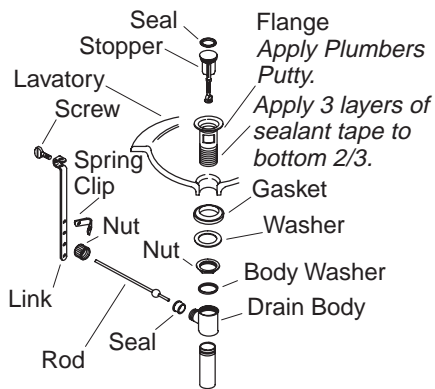

#### 4. Drain Installation-Style A

- Remove the protective material from the flange.
- Wrap the bottom 2/3 of the flange threads with three layers of sealant tape.
- Apply a ring of plumbers putty or other sealant to the underside of the flange according to the putty manufacturer's instructions.
- Insert the flange into the fixture drain hole.
- Assemble the gasket (tapered side up) and washer to the flange and partially thread the nut to the flange. Do not fully tighten the nut at this time.
- Install the body washer and drain body with the seal hole facing the back of the fixture and securely tighten the nut. Use care to avoid scratching the finish.
- Remove any excess putty or sealant.
- Insert the stopper into the flange.
- Insert the seal into the seal hole on the body.

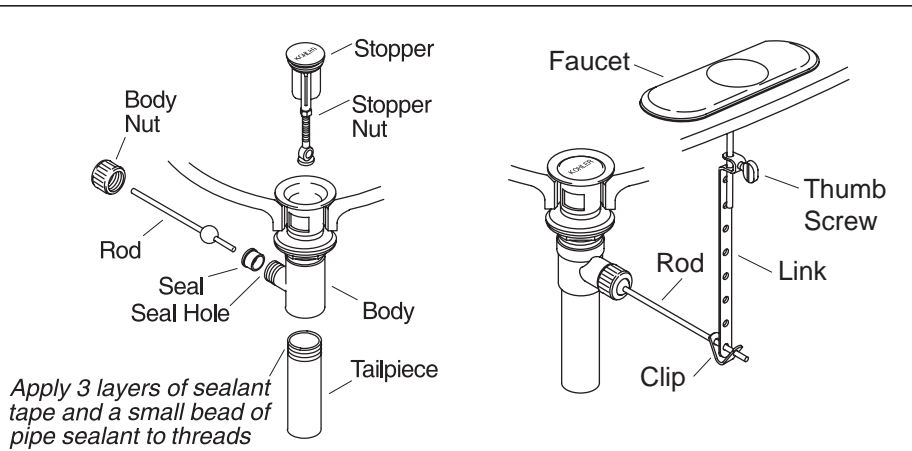

## 5. Complete Drain Installation-Style A

- For regular installations, insert the short end of the rod into the body seal hole and under the stopper. For vandal-resistant installations, fit the rod through the hole in the stopper. Secure with the body nut.
- Remove and adjust the stopper so it lifts about 3/8" (1 cm) when opened. To adjust, loosen the stopper nut and shorten or lengthen the stopper as needed. Tighten the stopper nut.
- Apply three layers of thread tape and a small bead of pipe sealant to the tailpiece threads.
- Thread the tailpiece to the body and tighten securely.
- Slide one end of the clip onto the rod. Slide the link onto the rod with the thumbscrew facing the back of the fixture.
- Squeeze the other end of the clip, aligning the hole with the rod.
- Move the link to the proper position by squeezing the clip and sliding it along the rod.
- Insert the lift rod into the hole in the faucet and then into the hole in the link.
- Tighten the thumbscrew onto the link so the lift rod knob extends above the lift rod hole.

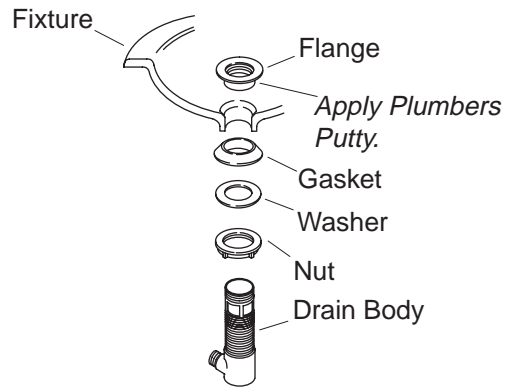

## 6. Drain Installation-Style B

- Remove the protective cover from the flange.
- Apply a ring of plumbers putty or other sealant to the underside of the flange according to the putty manufacturer's instructions.
- Assemble the nut, flat washer, and tapered gasket (tapered side up) fully onto the body.
- From the underside of the fixture, insert the drain body up into the drain hole.
- From the top of the fixture, securely hand tighten the flange onto the drain body.
- Make sure the drain body seal hole is facing the back of the fixture, and securely tighten the nut.
- Remove any excess putty or sealant.



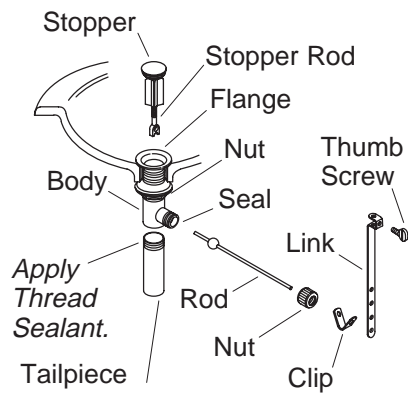

## 7. Complete Drain Installation-Style B

- Press the seal into the seal hole on the body.
- Insert the stopper into the flange.
- For regular installations, insert the short end of the rod into the body seal hole and **under** the stopper. For vandal-resistant installations, fit the rod **through** the hole in the stopper. Hand tighten the body nut.
- Remove and adjust the stopper as needed so it lifts about 3/8" (1 cm) when opened. To adjust, rotate the threaded stopper rod in or out as needed. Retighten the stopper nut.
- Apply thread sealant tape to the tailpiece threads, and thread the tailpiece to the body. Tighten the tailpiece securely.
- Slide one end of the clip onto the rod. Slide the link onto the rod with the thumbscrew facing the back of the fixture.
- Squeeze the other end of the clip, aligning the hole with the rod. Move the link to the proper position by squeezing the clip and sliding it along the rod.
- Insert the lift rod into the hole in the faucet and then into the hole in the link.
- Tighten the thumbscrew onto the link so the lift rod knob extends 1/2" (1.3 cm) above the lift rod hole.

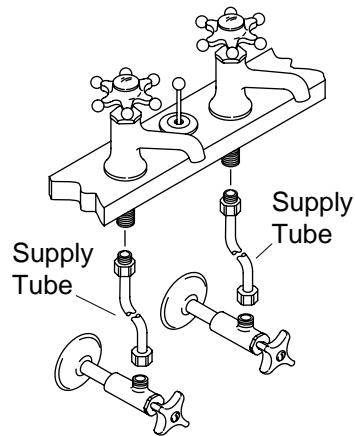

## 8. Supply Connections

- Install the lavatory using the lavatory manufacturer's instructions.
- Connect the supply tubes to the handle valves, and the supply stops. Left is hot and right is cold.
- Tighten all connections.

## 9. Installation Checkout

- Connect the tailpiece and P-trap (as needed).
- Ensure that all connections are tight.
- Remove the aerator by turning it counterclockwise.
- Open the drain.
- Turn on the main water supply and check for leaks. Repair as needed.
- Open both hot and cold valves and run water through the spout for about a minute to remove debris. Check for leaks. Turn valves off.
- Remove any debris from the aerator and reinstall.

# Guide d'Installation

## Robinets de Lavabo à Entraxe Large

### Outils et Matériels

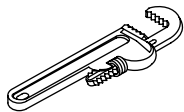

Clé à Griffes



Clé à Molette

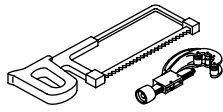

Scie à Métaux ou Coupe Tube



Mastic de Plomberie



Joint d'Étanchéité

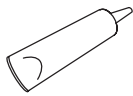

Joint d'étanchéité

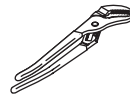

Pincés multiprise

### Merci d'Avoir Choisi la Société Kohler

Nous apprécions votre engagement envers la qualité Kohler. Veuillez prendre s'il vous plaît, quelques minutes et lire attentivement ce manuel avant de commencer l'installation. Ne pas hésiter à nous contacter en cas de problème d'installation ou de fonctionnement. Nos numéros de téléphone et notre adresse du site internet sont au verso. Merci encore d'avoir choisi la Compagnie Kohler.

### Avant de Commencer

- Respecter tous les codes de plomberie et de bâtiment locaux.
- Couper l'arrivée d'eau principale.
- Vérifier avec soin si les tubes d'évacuation ou d'arrivée d'eau sont endommagés.
- Replacer les tubes d'alimentation ou d'évacuation si nécessaire.
- Pour les nouvelles poses, installer le robinet avant d'installer le lavabo.
- La Société Kohler se réserve le droit d'apporter toutes modifications sur le design des robinets et ceci sans préavis, comme spécifié dans le Catalogue des Prix.

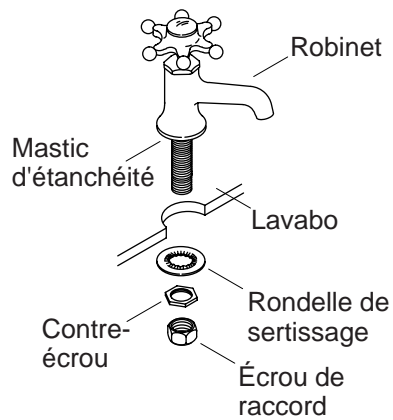

## 1. Installation de la Poignée de la Valve

- Retirer et conserver l'écrou de raccordement, le contre-écrou, et la rondelle de sertissage de chaque tige de poignée.

**REMARQUE :** Le corps de la valve marquée "Cold" (avec une lettre appliquée au tube) devrait être installé à droite du robinet.

- Insérer les robinets dans les trous de fixation respectifs.
- Appliquer du mastic d'étanchéité ou un produit semblable sous le robinet, selon les instructions du fabricant du mastic.
- Du dessous du lavabo, glisser une rondelle de sertissage, et visser un contre-écrou, et un écrou de raccordement sur chaque corps de valve.
- Aligner les robinets et bien serrer les écrous de raccordement avec une clé. Ne pas trop serrer.
- Enlever tout excédent de mastic d'étanchéité.

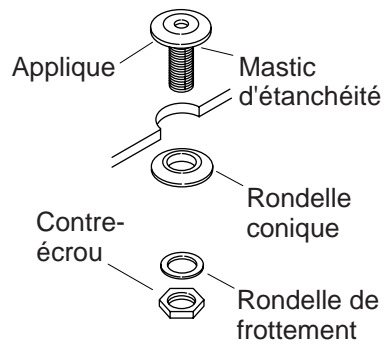

## 2. Installation de l'Applique du Levier de Levage

- Appliquer du mastic d'étanchéité ou un produit semblable sur le dessous de l'applique du levier de levage selon les instructions du fabricant du mastic.
- Du dessus du lavabo, insérer l'applique à travers l'orifice central.
- Du dessous du lavabo, glisser la rondelle biseautée et la rondelle de frottement sur l'applique de la tige.
- Visser le contre-écrou sur l'applique de la tige et bien serrer avec une clé. Ne pas trop serrer.
- Enlever tout excédent de mastic d'étanchéité.

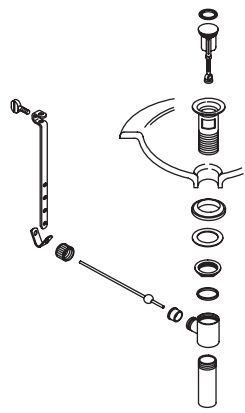

**Drain de style A**

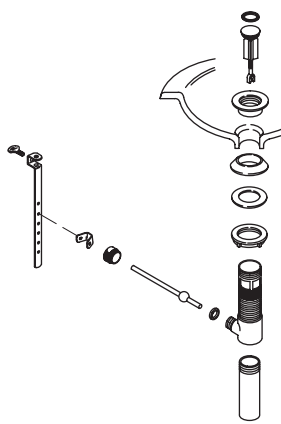

**Drain de style B**

### **3. Style de Drain**

- Consulter les illustrations ci-dessus pour déterminer le style de drain reçu avec votre lavabo.
- Veuillez s'il vous plaît suivre les instructions relatives à votre style de drain.

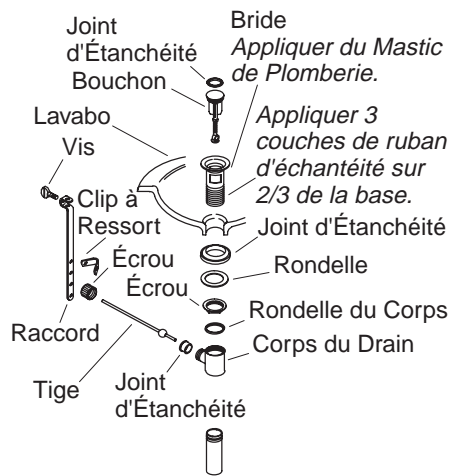

#### 4. Installation du drain - Style A

- Retirer la pellicule protectrice de la bride.
- Couvrir les deux tiers des tiges filetées de la bride avec trois couches de ruban d'étanchéité.
- Appliquer un anneau de mastic d'étanchéité ou un produit semblable sur le dessous de la bride selon les instructions du fabricant du mastic.
- Ajuster la bride dans l'orifice du tuyau du drain.
- Assembler la bague d'étanchéité (côté biseauté vers le haut) et la rondelle sur la bride et visser partiellement l'écrou sur la bride. Ne pas serrer l'écrou pour le moment.
- Installer la rondelle du corps et le corps du drain de manière à ce que l'orifice de joint fasse face au tuyau et serrer fermement l'écrou. Travailler soigneusement pour éviter les rayures de la finition.
- Enlever tout excédent de mastic d'étanchéité.
- Introduire le bouchon dans la bride.
- Introduire le joint d'étanchéité dans son orifice sur le corps.

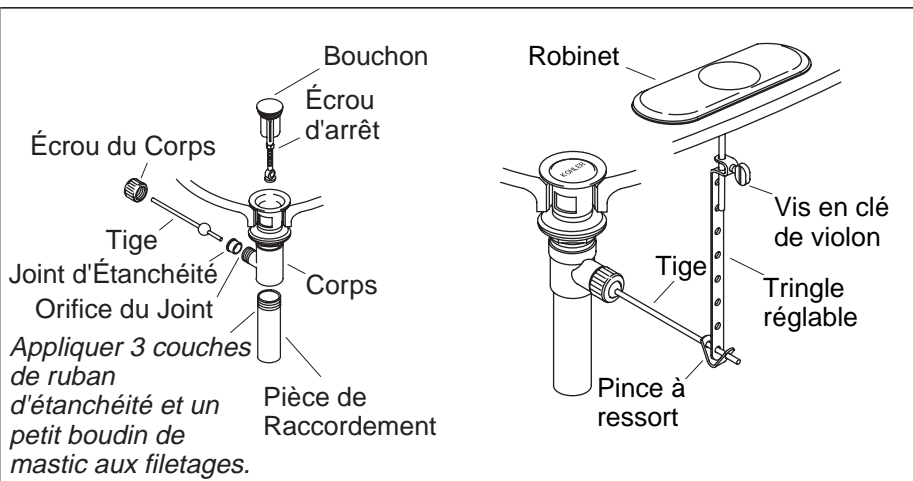

## 5. Installation Complète de Drain - Style A

- Pour les installations courantes, introduire l'extrémité courte de la tige dans l'orifice du joint du corps et sous le bouchon . Pour les installations anti-vandalisme, passer la tige à travers l'orifice dans le bouchon. Fixer avec l'écrou du corps.
- Retirer et ajuster le bouchon pour qu'il puisse s'élever à peu près de 3/8" (1 cm) en position d'ouverture. Pour ajuster, dévisser l'écrou du bouchon et raccourcir ou rallonger au besoin. Serrer l'écrou du bouchon.
- Appliquer trois couches de ruban d'échantéité pour tige filetées et de la pâte à joint sur le filetage de la pièce de raccordement.
- Visser le tuyau dans la bride et fixer en serrant à la main.
- Faire passer une extrémité du clip sur la tige. Glisser le raccord sur la tige avec la vis de serrage faisant face à l'arrière de l'appareil.
- Comprimer l'autre extrémité du clip, en alignant l'orifice avec la tige.
- Déplacer le raccord vers sa position appropriée en comprimant le clip et le faisant glisser sur la tige.
- Insérer le levier de la tige dans l'orifice prévu du robinet et à travers l'orifice prévu dans le raccord.
- Serrer la vis de serrage sur le raccord de manière à ce que le bouton de la tige de levage s'étende au dessus de l'orifice de la tige de levage.



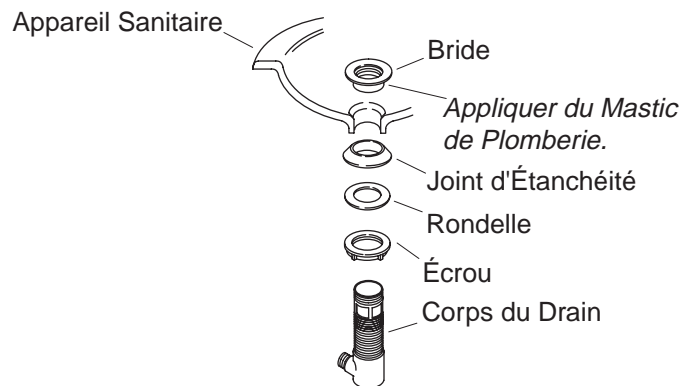

## 6. Installation de drain - Style B

- Retirer la pellicule protectrice de la bride.
- Appliquer un anneau de mastic d'étanchéité ou un produit semblable sur le dessous de la bride selon les instructions du fabricant du mastic.
- Assembler l'écrou, la rondelle plate et la bague d'étanchéité biseautée (biseau vers le haut) sur le corps.
- Introduire le corps du drain dans l'appareil, insérer le corps du drain dans l'orifice du drain.
- Du dessus de l'appareil, serrer délicatement à la main la bride sur le corps du drain.
- S'assurer que l'orifice d'étanchéité du corps du drain fasse face à l'appareil et serrer délicatement l'écrou.
- Enlever tout excédent de mastic d'étanchéité.

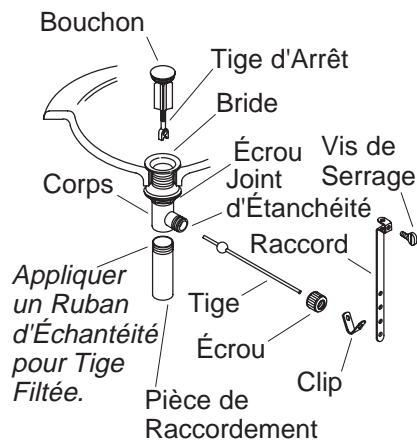

## 7. Installation Complète du drain-Style B

- Introduire le joint d'étanchéité dans l'orifice d'étanchéité sur le corps.
- Introduire le bouchon dans la bride.
- Pour les installations courantes, introduire l'extrémité courte de la tige dans l'orifice d'étanchéité du corps **sous** le bouchon. Pour les installations anti-vandalisme, passer la tige **à travers** l'orifice du bouchon. Serrer à la main l'écrou du corps.
- Retirer et ajuster le bouchon selon le besoin pour qu'il s'élève à peu près de 3/8" (1 cm) en position d'ouverture. Pour ajuster, pivoter la tige filetée selon le besoin. Serrer l'écrou de bouchon.
- Appliquer du ruban d'étanchéité au filetage de l'about et visser celui-ci au corps. Serrer fermement l'about.
- Faire passer une extrémité du clip sur la tige. Glisser le raccord sur la tige avec la vis de serrage faisant face à l'arrière de l'appareil.
- Comprimer l'autre extrémité du clip, en alignant l'orifice avec la tige. Déplacer le raccord vers sa position appropriée en comprimant le clip et le faisant glisser sur la tige.
- Insérer le levier de la tige dans l'orifice prévu du robinet et à travers l'orifice prévu dans le raccord.
- Serrer la vis de serrage sur le raccord de manière à ce que le bouton de la tige de levage s'étende de 1/2" (1.3 cm) au dessus de l'orifice de la tige de levage.

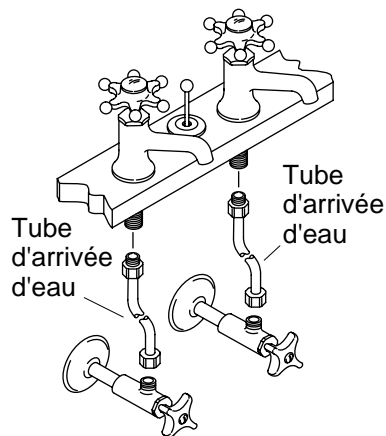

## 8. Connexions d'Alimentation

- Installer le lavabo selon les instructions qui accompagnent le produit.
- Raccorder les tuyaux flexibles d'alimentation aux poignées des valves et à l'arrêt d'alimentation. Gauche est chaud - Droite est froid.
- Serrer tous les raccords.

## 9. Vérification de l'Installation

- Installer l'about et le siphon en P (selon le besoin).
- S'assurer que tous les raccords soient bien serrés.
- Retirer le brise-jet en le tournant vers la gauche.
- Ouvrir le drain.
- Ouvrir l'arrivée d'eau principale et vérifier s'il y a des fuites. Réparer au besoin.
- Ouvrir l'eau chaude et l'eau froide et faire couler l'eau pendant une minute à travers le bec pendant environ une minute pour chasser tous les débris. Vérifier s'il y a des fuites. Fermer les arrivées d'eau.
- Retirer tous débris du brise-jet puis réinstaller.

# Guía de Instalación

## Conjuntos de grifería para lavabo

### Herramientas y materiales

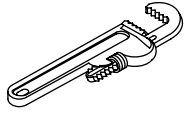

Llave para tubo

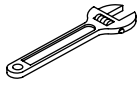

Llave ajustable

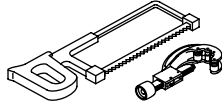

Sierra para metales o cortatubos



Masilla de plomería



Cinta selladora de roscas

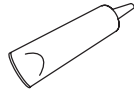

Sellador de tuberías

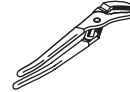

Pinzas de extensión

### Gracias por elegir los productos de Kohler

Apreciamos su elección por la calidad de Kohler. Dedique unos minutos para leer este manual antes de comenzar la instalación. En caso de problemas de instalación o de funcionamiento, no dude en contactarnos. Nuestros números de teléfono y nuestra página web se encuentran en el reverso de esta guía. Gracias nuevamente por escoger a Kohler.

### Antes de comenzar

- Cumpla con todos los códigos locales de plomería y de construcción.
- Cierre el suministro principal de agua.
- Revise atentamente las tuberías de alimentación y de desagüe para ver si están dañadas.
- Reemplace las tuberías de desagüe o suministro de ser necesario.
- En las instalaciones nuevas, instale la grifería antes de instalar el lavabo.
- Kohler Co. se reserva el derecho de modificar el diseño de la grifería sin previo aviso, tal como se especifica en la lista de precios.

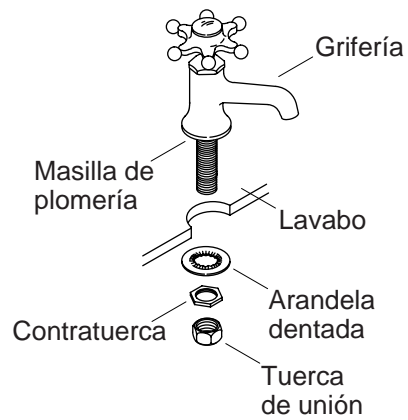

## 1. Instalación del cuerpo de válvula

- Retire y guarde la tuerca de unión, la contratuerca y la arandela dentada de cada vástago de manija.

**NOTA:** El cuerpo de válvula que tiene marcado "Cold" (agua fría) con letras en azul junto al tubo, debe estar instalado a la derecha de la grifería.

- Inserte las griferías en los orificios de fijación correspondientes.
- Aplique una tira de masilla de plomería u otro sellador por debajo de la grifería, según las instrucciones del fabricante del sellador.
- Por la parte inferior del lavabo, deslice una arandela dentada y enrosque una contratuerca y una junta de unión en cada cuerpo de válvula.
- Alinee las griferías y luego apriete bien las tuercas de unión con una llave. No apriete demasiado.
- Elimine el exceso de masilla de plomería o sellador.

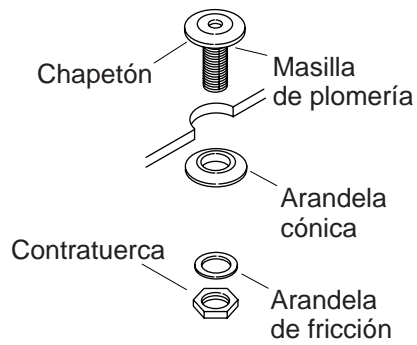

## 2. Instalación del chapetón del tirador de desagüe

- Aplique una tira de masilla de plomería u otro sellador en la parte inferior del chapetón del tirador de desagüe según las instrucciones del fabricante del sellador.
- Inserte el chapetón a través del orificio central por la parte superior del lavabo.
- Por la parte inferior del lavabo, deslice la arandela cónica y la arandela de fricción en el vástago del chapetón.
- Enrosque la contratuerca en el vástago del chapetón y apriete bien con una llave. No apriete demasiado.
- Elimine el exceso de masilla de plomería o sellador.

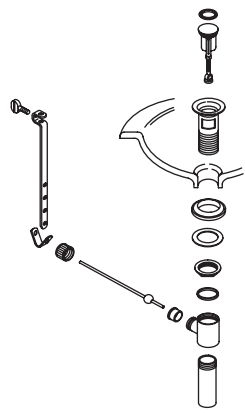

**Estilo de desagüe A**

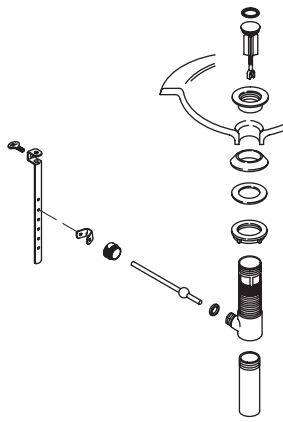

**Estilo de desagüe B**

### **3. Estilo de desagüe**

- Consulte las ilustraciones de arriba para determinar el estilo de desagüe incluido con su grifería.
- Siga las instrucciones del estilo de su desagüe.

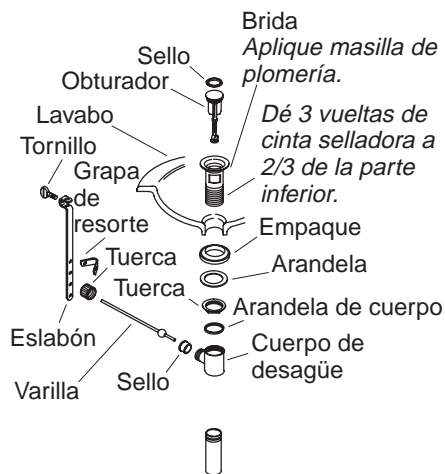

#### 4. Instalación del desagüe - Estilo A

- Retire el material protector de la brida.
- Cubra dos tercios de la parte inferior de las roscas en la brida dando tres vueltas con cinta selladora.
- Aplique una tira de masilla de plomería u otro sellador en la parte inferior de la brida, según las instrucciones del fabricante.
- Inserte la brida en el orificio de desagüe del aparato sanitario.
- Monte el empaque (con la parte cónica hacia arriba) y la arandela en la brida, y enrosque la tuerca en la brida parcialmente. No apriete la tuerca completamente en este momento.
- Instale la arandela del cuerpo y el cuerpo de desagüe con el orificio de sellado orientado hacia el dorso del aparato sanitario, y apriete bien la tuerca. Tenga cuidado de no rayar el acabado.
- Elimine el exceso de masilla de plomería o sellador.
- Introduzca el obturador en la brida.
- Inserte el sello dentro del orificio de sellado en el cuerpo.



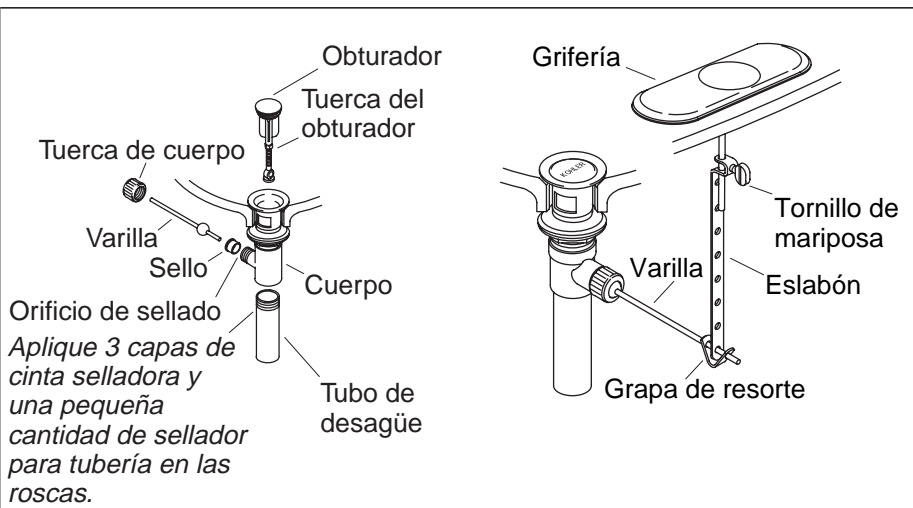

## 5. Termine la instalación del desagüe - Estilo A

- En las instalaciones normales, inserte el extremo corto de la varilla en el orificio de sellado del cuerpo y por debajo del obturador. Cuando realice instalaciones resistentes al vandalismo, inserte la varilla a través del orificio en el obturador. Fije con la tuerca del cuerpo.
- Retire y ajuste el obturador de manera que se levante aproximadamente 3/8" (1 cm) al abrirse. Para ajustarlo, afloje la tuerca del obturador y acorte o extienda el obturador cuanto sea necesario. Apriete la tuerca del obturador.
- Dé tres vueltas a las roscas del tubo de desagüe con cinta selladora y aplique una pequeña cantidad de sellador para tuberías a las roscas.
- Enrosque el tubo de desagüe en el cuerpo y apriételo bien.
- Deslice un extremo de la grapa por la varilla. Deslice el eslabón por la varilla con el tornillo de mariposa orientado hacia la parte posterior del aparato sanitario.
- Apriete el otro extremo de la grapa, alineando el orificio con la varilla.
- Mueva el eslabón a la posición correcta, apretando la grapa con los dedos y deslizándolo por la varilla.
- Inserte la varilla del tirador en el orificio de la grifería, y luego en el orificio del eslabón.

**Termine la instalación del desagüe - Estilo A (cont.)**

- Apriete el tornillo de mariposa en el eslabón de manera que la perilla del tirador de desagüe sobresalga por el orificio del tirador de desagüe.

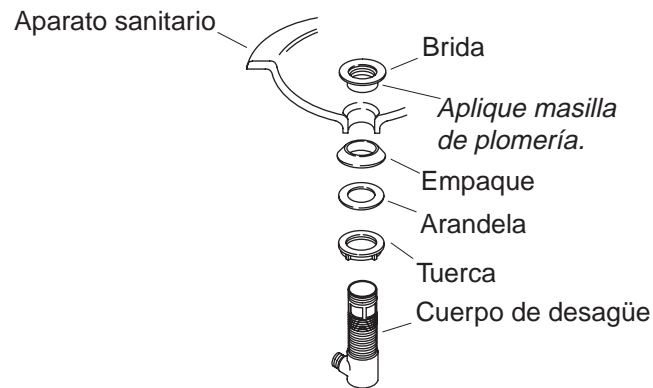

## 6. Instalación del desagüe - Estilo B

- Retire la cubierta protectora de la brida.
- Aplique una tira de masilla de plomería u otro sellador en la parte inferior de la brida, según las instrucciones del fabricante.
- Monte la tuerca, la arandela plana y el empaque cónico (con la parte cónica hacia arriba) por completo en el cuerpo.
- Inserte el cuerpo de desagüe en el orificio de desagüe por la parte inferior del aparato sanitario.
- Apriete bien la brida en el cuerpo de desagüe con la mano por la parte superior del aparato sanitario.
- Asegúrese de que el orificio de sellado del cuerpo de desagüe esté orientado hacia el dorso del aparato sanitario y apriete bien la tuerca.
- Elimine el exceso de masilla de plomería o sellador.

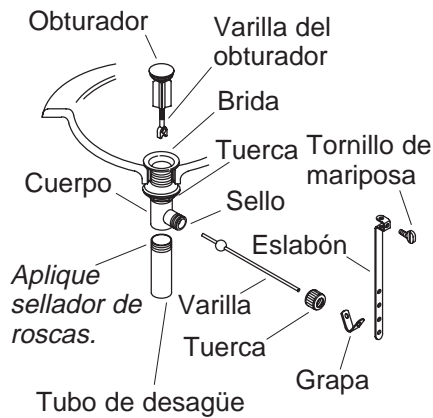

## 7. Termine la instalación del desagüe - Estilo B

- Empuje el sello dentro del orificio de sellado en el cuerpo.
- Introduzca el obturador en la brida.
- En las instalaciones normales, inserte el extremo corto de la varilla en el orificio de sellado del cuerpo y **por debajo** del obturador. Cuando realice instalaciones resistentes al vandalismo, inserte la varilla **a través** del orificio en el obturador. Apriete la tuerca del cuerpo a mano.
- Retire y ajuste el obturador cuanto sea necesario, de manera que se levante aproximadamente 3/8" (1 cm) al abrirse. Para ajustarlo, gire la varilla roscada del obturador hacia dentro o fuera según sea necesario. Vuelva a apretar la tuerca del obturador.
- Aplique cinta selladora de roscas a las roscas del tubo de desagüe y enrosque el tubo de desagüe en el cuerpo. Apriete bien el tubo de desagüe.
- Deslice un extremo de la grapa por la varilla. Deslice el eslabón por la varilla con el tornillo de mariposa orientado hacia la parte posterior del aparato sanitario.
- Apriete el otro extremo de la grapa, alineando el orificio con la varilla. Mueva el eslabón a la posición correcta, apretando la grapa con los dedos y deslizándolo por la varilla.
- Inserte la varilla del tirador en el orificio de la grifería, y luego en el orificio del eslabón.

**Termine la instalación del desagüe - Estilo B (cont.)**

- Apriete el tornillo de mariposa en el eslabón de manera que la perilla del tirador de desagüe sobresalga 1/2" (1,3 cm) por el orificio del tirador de desagüe.

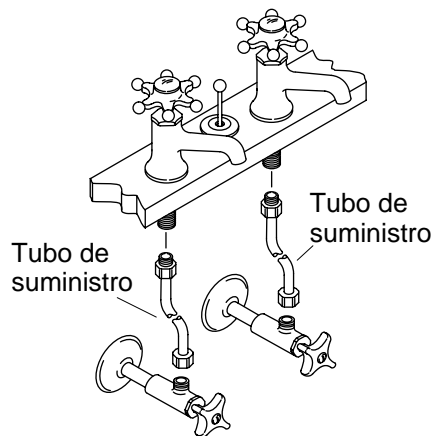

## 8. Conexiones de suministro

- Instale el lavabos siguiendo las instrucciones del fabricante.
- Conecte los tubos de suministro a los cuerpos de válvula y a las llaves de paso. El lado izquierdo corresponde al agua caliente, y el derecho, al agua fría.
- Apriete todas las conexiones.

## 9. Verificación de la instalación

- Conecte el tubo de desagüe y el sifón tipo P (según sea necesario).
- Asegúrese de que todas las conexiones estén apretadas.
- Gire el aireador hacia la izquierda para quitarlo.
- Abra el desagüe.
- Abra el suministro de agua principal y verifique que no haya fugas. Repare según sea necesario.
- Abra las válvulas del agua fría y caliente, y deje que el agua fluya durante un minuto para eliminar los residuos. Verifique que no haya fugas. Cierre las llaves de paso.
- Limpie el aireador y vuelva a instalarlo.

112470-2-**BD**

**USA: 1-800-4-KOHLER**  
**Canada: 1-800-964-5590**  
**México: 001-877-680-1310**

**[kohler.com](http://kohler.com)**

THE BOLD LOOK  
OF **KOHLER**®

©2004 Kohler Co.

112470-2-BD