

Installation and Care Guide
Guide d'installation et d'entretien
Guía de instalación y cuidado

Dual-Flush Toilet
W.C. à double chasse
Inodoro de doble descarga

K-3654

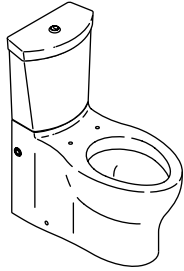

M product numbers are for Mexico (i.e. K-12345M)
Los números de productos seguidos de M
corresponden a México (Ej. K-12345M)

USA/Canada: 1-800-4KOHLER

México: 001-800-456-4537

kohler.com

THE BOLD LOOK
OF **KOHLER**®

1087557-2-C

©2010 Kohler Co.

Tools/Outils/Herramientas

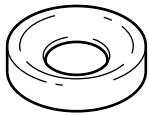

Wax Seal
Joint en cire
Sello de cera

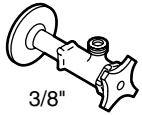

3/8"

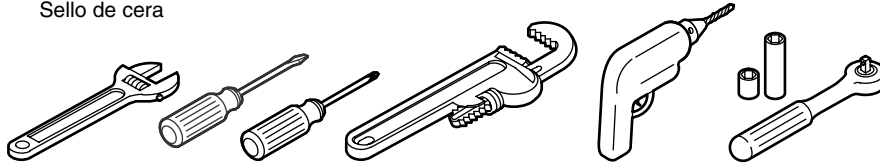
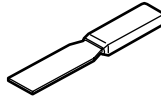
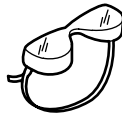

Important Information



CAUTION: Risk of personal injury. If the new toilet is not installed immediately, temporarily place a rag in the closet flange. Hazardous gases may leak from the flange opening if it is not blocked.



CAUTION: Risk of property damage. The tank-to-bowl connection bolts must be securely tightened. Use a long screwdriver to tighten them. A short screwdriver may not be sufficient due to the confined space in the tank.

IMPORTANT! The rough-in must be a minimum of 12" (30.5 cm) or more from the base of the wall or baseboard. The base of the toilet fits tightly against the wall or baseboard. The toilet will not fit correctly if there is less than 12" (30.5 cm) of clear space between the base of the wall or baseboard and the centerline of the outlet. Install or relocate the supply and outlet as necessary to conform to rough-in dimensions.

NOTE: If a baseboard causes the rough-in to be less than 12" (30.5 cm), it must be cut or removed to allow space for the toilet.

IMPORTANT! Do not lift or rock the bowl after placement. If you break the watertight seal, you must install a new wax seal.

NOTE: The toilet pictured in the installation steps may differ from the model being installed.

Kohler Co. reserves the right to make revisions in the design of products without notice, as specified in the Price Book.

Informations importantes



ATTENTION: Risque de blessures corporelles. Si l'installation du nouveau W.C. n'est pas immédiate, recouvrir temporairement la bride avec un chiffon. Des gaz nocifs pourraient s'échapper de l'ouverture de la bride si elle n'est pas bloquée.



ATTENTION: Risque d'endommagement du matériel. Les boulons de connexion de réservoir à cuvette doivent être bien serrés. Utiliser un long tournevis pour les serrer. Un court tournevis pourrait ne pas être suffisant dû à l'espace restreint dans le réservoir.

IMPORTANT! Le raccordement doit être d'un minimum de 12" (30,5 cm) ou plus de la base du mur ou du plancher. La base du W.C. s'ajuste contre le mur ou le plancher. Le W.C. ne s'ajustera pas correctement si il y a moins de 12" (30,5 cm) d'espace entre

Informations importantes (cont.)

la base du mur ou le plancher et la ligne centrale de la sortie. Installer ou déplacer l'alimentation et les sorties au besoin pour se conformer aux dimensions du plan de raccordement.

REMARQUE: Si le plancher fait que le raccordement est de moins de 12" (30,5 cm), il doit être découpé ou retiré pour permettre l'espace pour le W.C.

IMPORTANT! Ne pas soulever ou secouer la cuvette du W.C. après sa mise en place. Si le joint étanche se casse, en réinstaller un nouveau en cire.

REMARQUE: Le W.C. illustré dans les étapes d'installation pourrait différer du modèle installé.

Kohler Co. se réserve le droit d'apporter toutes modifications sur le design des produits et ceci sans préavis, tel que spécifié dans le catalogue des prix.

Información importante



PRECAUCIÓN: Riesgo de lesiones personales. Si el inodoro nuevo no se instala de inmediato, cubra la brida temporalmente con un trapo. Se pueden fugar gases nocivos de la abertura de la brida si ésta no se tapa.



PRECAUCIÓN: Riesgo de daños a la propiedad. Los pernos de conexión del tanque a la taza deben estar bien apretados. Utilice un destornillador largo para apretarlos. Un destornillador corto puede no ser suficiente debido al espacio reducido en el tanque.

¡IMPORTANTE! La distancia desde el centro del desagüe a la base de la pared acabada o zócalo debe ser un mínimo de 12" (30,5 cm) o más. La base del inodoro debe quedar justo contra la pared acabada o zócalo. El inodoro no quedará bien si hay menos de 12" (30,5 cm) de espacio libre entre la base de la pared o zócalo y la línea central de la salida del inodoro. Instale o cambie de lugar el suministro y la salida según sea necesario para cumplir con las dimensiones de instalación.

NOTA: Si el zócalo causa que esta distancia sea menor de 12" (30,5 cm), debe cortar el zócalo o quitarlo para que haya suficiente espacio para el inodoro.

¡IMPORTANTE! Una vez colocada no levante ni columpie la taza. Si el sello hermético se rompe, tendrá que instalar un sello de cera nuevo.

NOTA: El inodoro ilustrado en los pasos de instalación puede diferir del modelo que esté instalando.

Kohler Co. se reserva el derecho de modificar el diseño de los productos sin previo aviso, tal como se especifica en la lista de precios.

Installation/Installation/Instalación

1 Install or relocate the supply and outlet as necessary to conform to the roughing-in dimensions.

Installer ou déplacer l'alimentation et les sorties au besoin pour se conformer aux dimensions du plan de raccordement.

Instale o cambie de lugar el suministro y la salida según sea necesario para cumplir con las dimensiones de instalación.

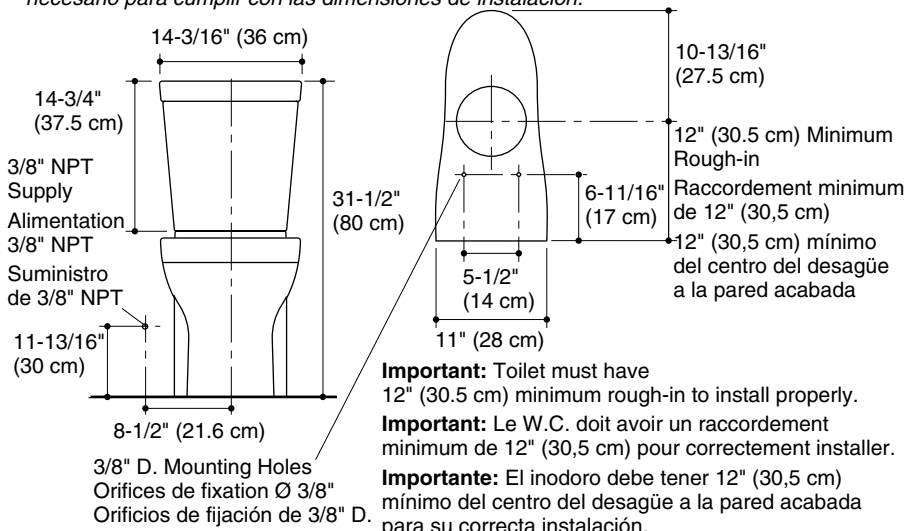

2 If replacing a toilet, remove the old wax.

En cas de remplacement du W.C., retirer l'ancienne cire.

Si va a reemplazar el inodoro, quite la cera vieja.

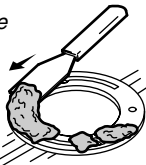

3 Position the template.
Positionner le gabarit.
Coloque la plantilla.

Template
Gabarit
Plantilla

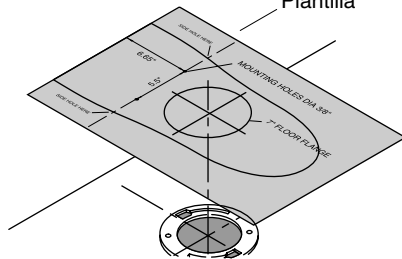

4 Tape in place and drill holes.

Scotcher en place et percer les trous.

Asegure con cinta adhesiva y taladre los orificios.

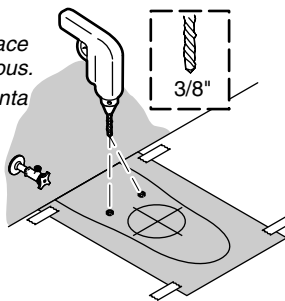

Installation/Installation/Instalación

- 5** Insert anchors.
Insérer les ancrages
Inserte los anclajes.

5" (12.7 cm) range for existing supply
Portée de 5" (12,7 cm) pour l'alimentation
existante

Rango de 5" (12,7 cm) para el suministro
existente

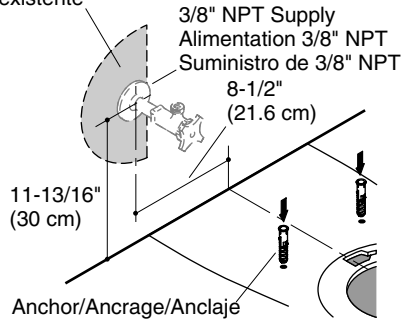

7

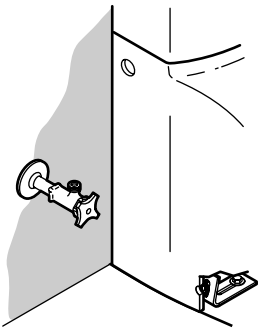

Confirm correct alignment
between toilet hole and bracket.

Confirmer l'alignement correct
entre l'orifice du W.C. et le support.

Verifique la alineación correcta
entre el orificio del inodoro y el soporte.

- 6** Install brackets.
Installer les supports.
Instale los soportes.

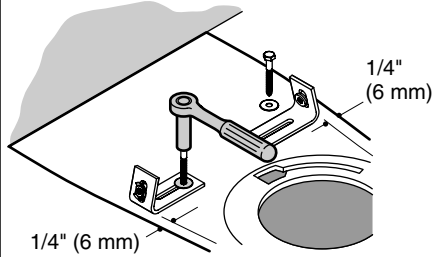

8

- Thread the supply hose onto the tank.
Visser le tuyau d'alimentation sur le réservoir.
Enrosque la manguera de suministro al tanque.

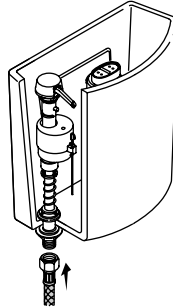

- 9** Position the gasket over the flush valve nut
and threads.

Placer le joint par-dessus l'écrou de la
de chasse et enfiler.

Coloque el empaque sobre la tuerca de la
válvula de descarga y enrosque.

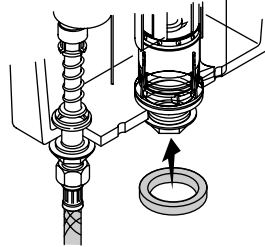

Installation/Installation/Instalación

- 10** Position the tank on the bowl.
Positionner le réservoir sur la cuvette.
Coloque el tanque en la taza.

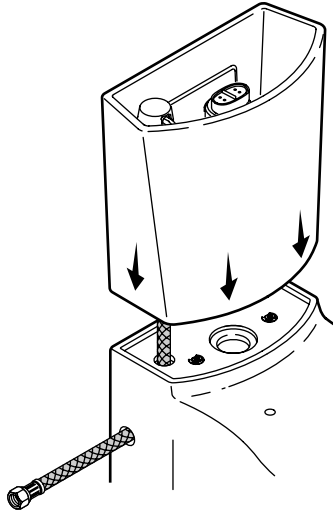

- 11** Slide the hose guide onto the hose, with the flared end last. Slide the two inserts into the flared end of the hose guide.
Glisser le guide du tuyau avec l'extrémité mandrinée en dernier. Glisser les deux insertions dans l'extrémité mandrinée du guide du tuyau.
Deslice la guía de la manguera en la manguera, con el lado acampanado al último. Deslice dos piezas de inserción en el extremo acampanado de la guía de la manguera.

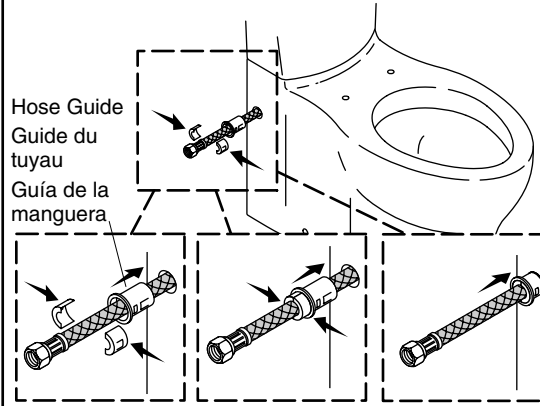

- 12** Slide the metal washer and the rubber washer onto the bolt.
Glisser la rondelle métallique et la rondelle en caoutchouc sur le boulon.
Deslice la arandela de metal y la arandela de goma en el perno.

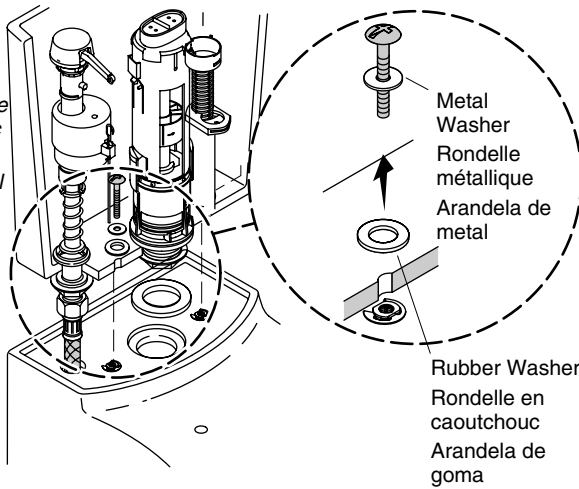

Installation/Installation/Instalación

13 Note the position of the colored buttons for reinstallation.

Noter la position des boutons colorés pour la réinstallation.

Tome nota de la posición de los botones de color para volver a instalar.

Buttons/Boutons/Botones

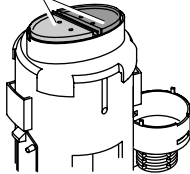

14 Squeeze the tabs and pull straight up on the canister.

Comprimer les languettes et tirer tout droit sur le conteneur.

Apriete las lengüetas y jale el cilindro recto hacia arriba.

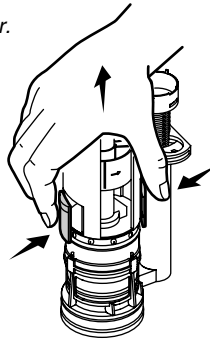

15 Thread the bolts into the bowl through the bolt holes in the bottom of the tank.

Tighten the bolts using a screwdriver.

Do not overtighten.

Visser les boulons dans la cuvette à travers les orifices de boulons à la base du réservoir. Serrer les boulons en utilisant un tournevis.

Ne pas trop serrer.

Enrosque los pernos en la taza a través de los orificios para perno en la parte inferior del tanque. Apriete los pernos con un destornillador.

No apriete demasiado.

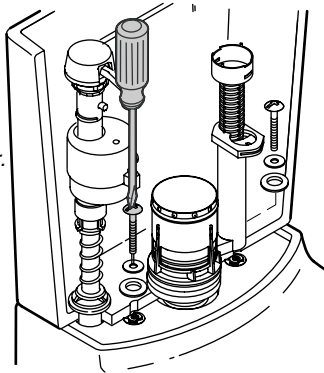

16 Reinstall the canister so it snaps into place.

Réinstaller le conteneur de manière à ce qu'il s'enclenche en place.

Vuelva a instalar el cilindro de manera que encaje en su lugar.

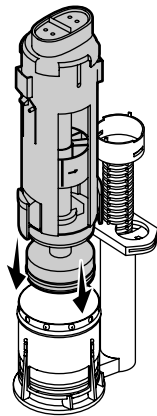

17 Rotate the canister so that the colored buttons are in their original positions.

Pivoter le conteneur de façon à ce que les boutons colorés soient dans leurs positions initiales.

Gire el cilindro de manera que los botones de color queden en su posición original.

Buttons/Boutons/Botones

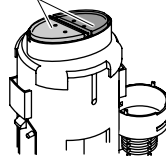

Installation/Installation/Instalación

- 18** Install the wax seal.
Installer le joint en cire.
Instale el sello de cera.

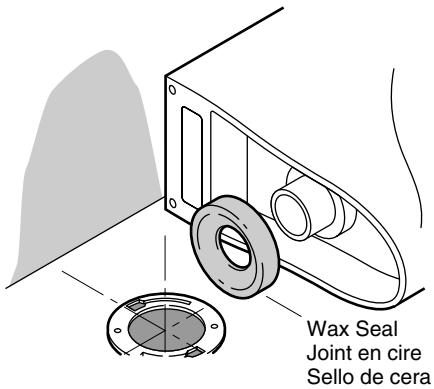

- 19** Carefully lower over brackets.
Baisser légèrement sur les supports.
Con cuidado coloque sobre los soportes.

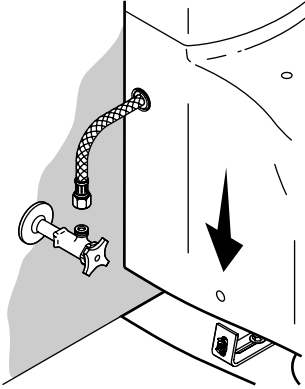

- 20** Apply weight evenly.
Do not move after placement!
Watertight seal may be broken!
Appliquer du poids également.
Ne pas bouger après avoir placé.
Le joint d'étanchéité pourrait être cassé!
Aplique peso uniformemente.
¡No mueva después de colocar!
¡Se puede romper el sello hermético!

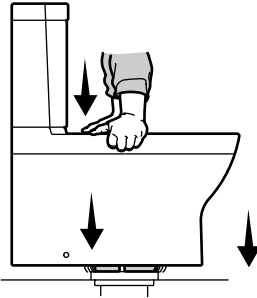

- 21** Carefully thread the bolts into the nuts on the brackets.
Do not overtighten.
Visser avec précaution les boulons dans les écrous sur les supports.
Ne pas trop serrer.
Atornille con cuidado los pernos en las tuercas de los soportes.
No apriete demasiado.

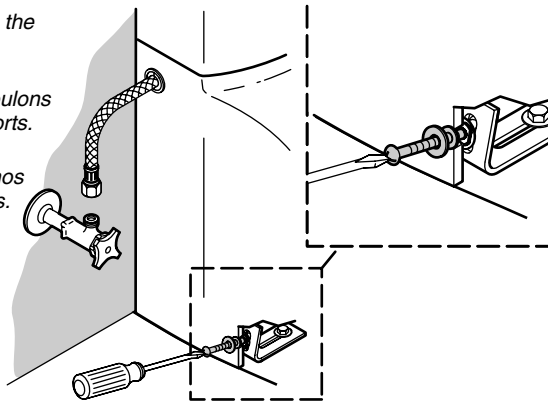

Installation/Installation/Instalación

22 Connect supply and turn on the water.

Connecter l'alimentation et ouvrir l'eau.

Conecte el suministro y abra el agua.

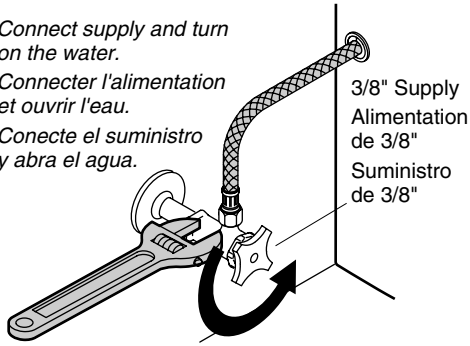

23

Remove the tape and protective pad.

Retirer le ruban et la protection.

Retire la cinta adhesiva y el material protector.

Tank Cover

Couvercle du réservoir

Tapa del tanque

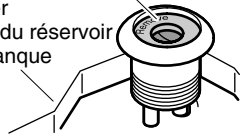

24 Press down on the large button.

Presser vers le bas sur le grand bouton.

Presione sobre el botón grande.

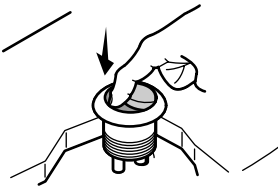

25 Pull out and remove the small button.

Tirer et retirer le petit bouton.

Saque y retire el botón pequeño.

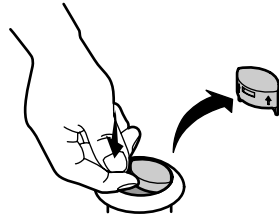

26 Pull out and remove the large button.

Tirer et retirer le grand bouton.

Saque y retire el botón grande.

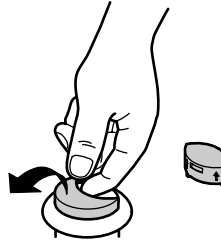

27 Press the large button onto the black rod.

Presser le grand bouton sur la tige noire.

Presione el botón grande sobre la varilla negra.

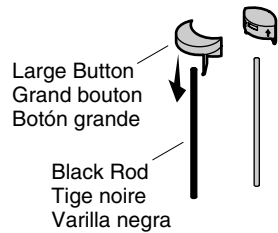

28 Press the small button onto the green rod.

Presser le petit bouton sur la tige verte.

Presione el botón pequeño sobre la varilla verde.

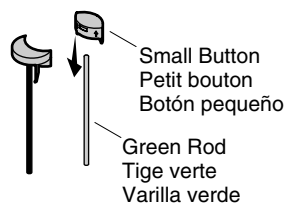

Installation/Installation/Instalación

29 Insert the rods into the holes in the push button housing.

Insérer les tiges dans les orifices du logement du bouton-poussoir.

Inserte las varillas en los orificios en el alojamiento del botón.

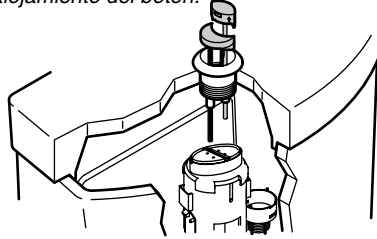

30 Press down on the push buttons until they click into place.

Presser sur les boutons poussoirs jusqu'à ce qu'ils s'enclenchent en place.

Oprima los botones hasta que encajen con un clic en su lugar.

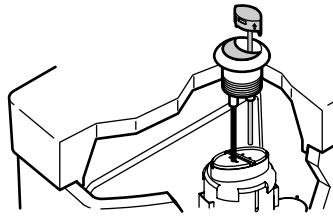

31 Flush several times and check for leaks.

Purger plusieurs fois et vérifier s'il y a des fuites.

Accione la descarga varias veces y verifique que no haya fugas.



32

Turn here to adjust the water level.

Tourner ici pour ajuster le niveau d'eau.

Gire aquí para ajustar el nivel del agua.

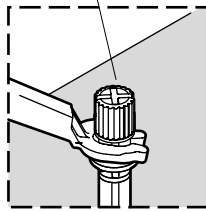

Waterline
Ligne
d'eau
Línea de
agua

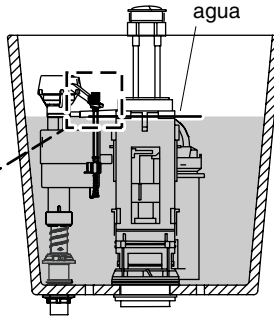

33 Install the tank lid and the seat. Use the supplied 1/4"-20 x 1-1/4" seat bolts and washers. Periodically check for leaks for several days following the installation.

Installer le couvercle du réservoir et le siège. Utiliser des boulons de siège de 1/4"-20 x 1-1/4" et des rondelles. Vérifier périodiquement s'il y a des fuites, ceci plusieurs jours après l'installation.

Instale la tapa del tanque y el asiento. Utilice las arandelas y pernos de 1/4"-20 x 1-1/4" provistos. Verifique periódicamente que no haya fugas, durante los días siguientes a la instalación.

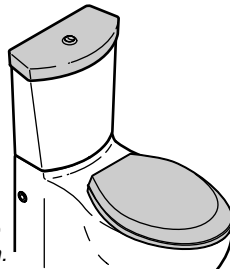

Care and Cleaning



WARNING: Risk of property or product damage. Do not use in-tank cleaners in your toilet. Products containing chlorine (calcium hypochlorite) can seriously damage fittings in the tank. This damage can cause leakage and property damage.

Kohler Co. shall not be responsible or liable for any tank fitting damage caused by the use of cleaners containing chlorine (calcium hypochlorite).

For best results, keep the following in mind when caring for your KOHLER product:

- Always test your cleaning solution on an inconspicuous area before applying to the entire surface.
- Wipe surfaces clean and rinse completely with water immediately after applying cleaner. Rinse and dry any overspray that lands on nearby surfaces.
- Do not allow cleaners to soak on surfaces.
- Use a soft, dampened sponge or cloth. Never use an abrasive material such as a brush or scouring pad to clean surfaces.
- **For Artist Edition Toilets:** Treat your decorative product just as you would treat your fine china. DO NOT use bristle brushes or abrasive-backed sponges. They will scratch decorative surfaces. Use only warm water to clean. Dry with a cotton cloth or soft sponge.

For detailed cleaning information and products to consider, visit www.kohler.com/clean. To order Care & Cleaning information, call 1-800-456-4537.

Entretien et nettoyage



AVERTISSEMENT: Risque d'endommagement du produit. Ne pas utiliser des détergents conçus pour le réservoir dans les WC. Les produits contenant du chlore (hypochlorite de calcium) peuvent sérieusement endommager les raccords du réservoir. Cet endommagement peut créer des fuites et des dommages matériels.

La société Kohler Co. décline toute responsabilité et ne pourra être responsable pour des dommages de raccords de réservoir dus à l'utilisation de nettoyeurs contenant du chlore (hypochlorite de calcium).

Pour obtenir les meilleurs résultats possibles, prendre ce qui suit en considération lors de l'entretien de votre produit KOHLER:

- Toujours tester la solution de nettoyage sur une surface non visible avant de l'appliquer sur l'ensemble de la surface.
- Essuyer les surfaces et rincer complètement avec de l'eau immédiatement après l'application du nettoyeur. Rincer et sécher tout éclaboussement sur les surfaces avoisinantes.
- Ne pas laisser les nettoyeurs sur les surfaces.
- Utiliser une éponge ou un chiffon doux et humide. Ne jamais utiliser de matériau abrasif tel qu'une brosse ou une éponge à récurer pour nettoyer les surfaces.
- **Pour les WC Artist Editions:** Traiter le produit décoratif tout comme une porcelaine fine. NE PAS utiliser de brosse ni d'éponge abrasive. Cela rayerait les surfaces décoratives. Utiliser uniquement de l'eau chaude pour le nettoyage. Sécher avec un chiffon en coton ou une éponge douce.

Pour obtenir des informations détaillées sur le nettoyage et les produits à considérer, consulter le site www.kohler.com/clean. Pour commander des informations d'entretien & de nettoyage, appeler le 1-800-456-4537.

Cuidado y limpieza



ADVERTENCIA: Riesgo de daños al producto o a la propiedad. No utilice productos para limpiar el inodoro que se coloquen dentro del tanque. Los productos que contienen cloro (hipoclorito de calcio) pueden dañar las piezas del tanque. Este daño puede causar fugas y daños a la propiedad.

Kohler Co. no se hará responsable de daños a las conexiones del tanque causados por el uso de limpiadores que contengan cloro (hipoclorito de calcio).

Para obtener los mejores resultados, tenga presente lo siguiente al limpiar su producto KOHLER:

- Siempre pruebe la solución de limpieza en un área oculta antes de aplicarla a toda la superficie.
- Limpie con un trapo las superficies y enjuague completa e inmediatamente con agua después de aplicar el limpiador. Enjuague y seque las superficies cercanas que se hayan rociado.
- No deje por tiempo prolongado los limpiadores en las superficies.
- Utilice una esponja o trapo suave y húmedo. Para limpiar las superficies nunca utilice materiales abrasivos como cepillos o estropajos de tallar.
- **Para los inodoros Artist Editions:** Cuide su producto decorativo tal como lo haría con su porcelana más fina. NO utilice cepillos de cerdas o esponjas con un lado abrasivo. Pues podrían rayar las superficies decoradas. Limpie estos acabados con agua tibia solamente. Seque con un trapo de algodón o esponja suave.

Para obtener información detallada de limpieza y los limpiadores a considerar, visite www.kohler.com/clean. Para solicitar información sobre el cuidado y la limpieza, llame al 1-800-456-4537.

Installation/Installation/Instalación

Replace the Seal Remplacer le joint Reemplace el sello

- 1** Shut off the water supply.
Couper l'alimentation d'eau.
Cierre el suministro principal de agua.

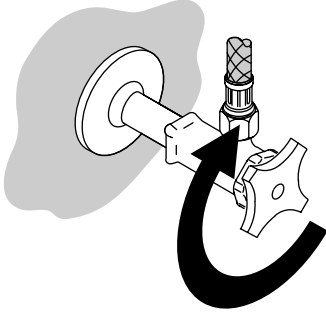

- 2** Remove the tank cover.
Retirer le couvercle du réservoir.
Retire la tapa del tanque.

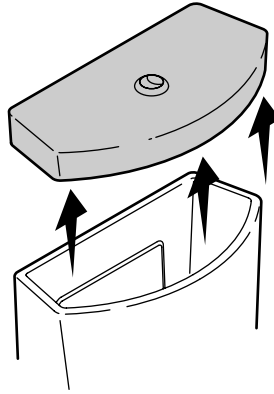

- 3** Note the position of the colored buttons for reinstallation.
Noter la position des boutons colorés pour la réinstallation.
Tome nota de la posición de los botones de color para volver a instalar.

Buttons
Boutons
Botones

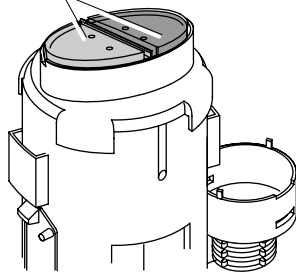

- 4** Squeeze the tabs and pull straight up on the canister.
Comprimer les languettes et tirer tout droit sur le conteneur.
Apriete las lengüetas y jale el cilindro recto hacia arriba.

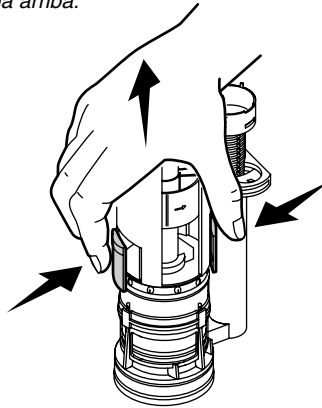

Installation/Installation/Instalación

- 5** Remove and replace the seal.
Retirer et remplacer le joint.
Retire y reemplaza el sello.

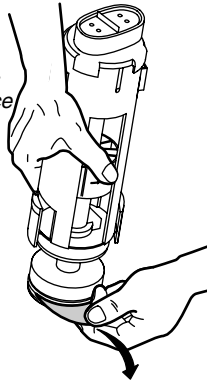

- 6** Reinstall the canister so it snaps into place.
Réinstaller le conteneur de manière à ce qu'il s'enclenche en place.
Vuelva a instalar el cilindro de manera que encaje en su lugar.

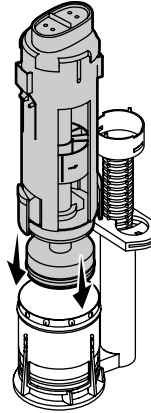

- 7** Rotate the canister so that the colored buttons are in their original positions.
Pivoter le conteneur de façon à ce que les boutons colorés soient dans leurs positions initiales.
Gire el cilindro de manera que los botones de color queden en su posición original.

Buttons/Boutons/Botones

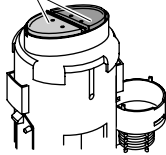

- 8** Reinstall the tank cover.
Réinstaller le couvercle du réservoir.
Vuelva a instalar la tapa del tanque.

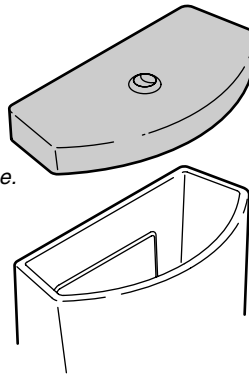

- 9** Turn on the water supply.
Ouvrir l'alimentation d'eau.
Abra el suministro de agua.

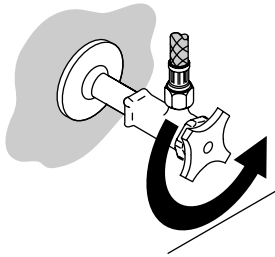

- 10** Flush several times and check for leaks.
Purger plusieurs fois et vérifier s'il y a des fuites.
Accione la descarga varias veces y verifique que no haya fugas.



Warranty

ONE-YEAR LIMITED WARRANTY

KOHLER plumbing products are warranted to be free of defects in material and workmanship for one year from date of installation.

Kohler Co. will, at its election, repair, replace or make appropriate adjustment where Kohler Co. inspection discloses any such defects occurring in normal usage within one (1) year after installation. Kohler Co. is not responsible for removal or installation costs. **Use of in-tank toilet cleaners will void the warranty.**

To obtain warranty service contact Kohler Co. either through your Dealer, Plumbing Contractor, Home Center or E-tailer, or by writing Kohler Co., Attn.: Customer Care Center, 444 Highland Drive, Kohler, WI 53044, USA, or by calling 1-800-4-KOHLER (1-800-456-4537) from within the USA and Canada, and 001-800-456-4537 from within Mexico, or visit www.kohler.com within the USA, www.ca.kohler.com from within Canada, or www.mx.kohler.com in Mexico.

IMPLIED WARRANTIES INCLUDING THAT OF MERCHANTABILITY AND FITNESS FOR A PARTICULAR PURPOSE ARE EXPRESSLY LIMITED IN DURATION TO THE DURATION OF THIS WARRANTY. KOHLER CO. AND/OR SELLER DISCLAIM ANY LIABILITY FOR SPECIAL, INCIDENTAL OR CONSEQUENTIAL DAMAGES. Some states/provinces do not allow limitations on how long an implied warranty lasts, or the exclusion or limitation of special, incidental or consequential damages, so these limitations and exclusions may not apply to you. This warranty gives you specific legal rights. You may also have other rights which vary from state/province to state/province.

This is Kohler Co.'s exclusive written warranty.

Garantie

GARANTIE LIMITÉE D'UN AN

Les produits de plomberie KOHLER sont garantis contre tout défaut de matériel et de fabrication pendant un an à partir de la date de l'installation.

Kohler Co. jugera, à son gré, de réparer, de remplacer ou d'effectuer le réglage approprié lorsque l'inspection effectuée par Kohler Co. révèle de telles déficiences lors d'une utilisation normale, et ce pendant un (1) an à partir de la date d'installation. Kohler Co. n'est pas responsable des coûts de démontage ou d'installation. **L'utilisation de nettoyeurs à l'intérieur du réservoir annulera la garantie.**

Pour obtenir un service de garantie, contacter Kohler Co. par l'intermédiaire de votre concessionnaire, plombier, centre de rénovation, ou revendeur sur Internet ou en écrivant à Kohler Co. à l'attention de: Customer Care Center, 444 Highland Drive, Kohler, WI 53044, États-Unis, ou appeler le 1-800-4-KOHLER (1-800-456-4537) des États-Unis et du Canada, et le 001-800-456-4537 du Mexique, ou consulter le site www.kohler.com aux États-Unis, www.ca.kohler.com au Canada ou www.mx.kohler.com au Mexique.

LA DURÉE DES GARANTIES TACITES, Y COMPRIS CELLES DE QUALITÉ MARCHANDE ET D'APTITUDE À UN EMPLOI PARTICULIER, SE LIMITE EXPRESSÉMENT À LA DURÉE DE LA PRÉSENTE GARANTIE. KOHLER CO. ET/OU LE REVENDEUR DÉCLINENT TOUTE RESPONSABILITÉ CONTRE LES DOMMAGES PARTICULIERS, IMPRÉVUS OU DE CIRCONSTANCE. Certains états/provinces ne permettent pas la limitation sur la durée de la garantie implicite, ou l'exclusion ou la limitation de dommages spéciaux, accessoires ou indirects, et, par conséquent, ces limitations et exclusions pourraient ne pas s'appliquer dans votre cas. Cette garantie vous donne des droits légaux spécifiques. Vous pouvez également avoir d'autres droits qui varient d'un état/province à l'autre.

Garantie (cont.)

Ceci constitue la garantie écrite exclusive de Kohler Co.

Garantía

GARANTÍA LIMITADA DE UN AÑO

Se garantiza que los productos de plomería KOHLER están libres de defectos de material y mano de obra por un año a partir de la fecha de instalación.

Kohler Co., a su criterio, reparará, reemplazará o realizará los ajustes pertinentes en los casos en que la inspección realizada por Kohler Co. determine que dichos defectos ocurrieron durante el uso normal en el transcurso de un (1) año a partir de la fecha de la instalación. Kohler Co. no se hace responsable de los gastos de desinstalación o instalación. **El uso de limpiadores de inodoro que se colocan dentro del tanque anulará la garantía.**

Para obtener el servicio de garantía, comuníquese con Kohler Co. a través de su distribuidor, contratista de plomería o distribuidor a través de Internet, o escriba directamente a: Kohler Co., Attn.: Customer Care Center, 444 Highland Drive, Kohler, WI 53044, U.S.A. o llame al 1-800-4-KOHLER (1-800-456-4537) desde los Estados Unidos y Canadá, o al 001-800-456-4537 desde México, o visite www.kohler.com desde los Estados Unidos, www.ca.kohler.com desde Canadá, o www.mx.kohler.com en México.

TODA GARANTÍA IMPLÍCITA INCLUYENDO LAS DE COMERCIALIZACIÓN E IDONEIDAD DEL PRODUCTO PARA UN USO DETERMINADO, SE LIMITA EXPRESAMENTE A LA DURACIÓN DE LA PRESENTE GARANTÍA. KOHLER CO. Y/O EL VENDEDOR POR MEDIO DE LA PRESENTE DESCARGAN TODA RESPONSABILIDAD POR CONCEPTO DE DAÑOS PARTICULARES, INCIDENTALES O INDIRECTOS. Algunos estados/provincias no permiten limitaciones en cuanto a la duración de una garantía implícita o a la exclusión o limitación de daños particulares, incidentales o indirectos, por lo que estas limitaciones y exclusiones pueden no aplicar a su caso. Esta garantía le otorga ciertos derechos legales específicos. Además, usted puede tener otros derechos que varían de estado a estado y provincia a provincia.

El presente documento constituye la garantía exclusiva por escrito de Kohler Co.

Troubleshooting Guide

Symptoms	Recommended Action
1. Poor flush.	A. Adjust the tank water level to match the waterline.
	B. Fully open the water supply shut-off valve.
	C. Clear obstructions from the trapway, jet or bowl rim holes.
	D. Clear obstructions in the soil pipe or vent pipe.
2. No flush.	A. Make sure the push button rods are in place. Adjust as needed, following the directions in the Installation and Care Guide.

Troubleshooting Guide (cont.)

Symptoms	Recommended Action
3. The fill valve turns on/off by itself or it runs, allowing water to enter the tank.	A. Adjust push button rods for proper slack so the flush valve seal isn't held off the flush valve.
	B. Clean or replace the flush valve seal if it is worn, dirty, or misaligned with the valve seat or flush valve seat is damaged.
	C. Remove the tank and tighten the flush valve nut if flush valve gasket is leaking. Do not overtighten. If leakage continues replace the gasket.
	D. Clean the fill valve seat/seat washer of debris or replace the piston/seat washer assembly.
	E. Replace the fill valve if the valve float sinks.
	F. Adjust the tank water level if it is too high.
4. Long tank fill cycle.	A. Fully open the water supply shut-off valve.
	B. Clean the valve inlet, valve head, or supply line. Flush the lines.
5. Noisy tank fill cycle.	A. Partially close the water supply shut-off valve if the water pressure to the toilet is too high. Check the toilet performance following any such adjustment.
	B. Remove dirt or obstructions from the valve head. Flush the lines.

Guide de dépannage

Symptômes	Action recommandée
1. Chasse faible.	A. Régler le niveau d'eau du réservoir au niveau du repère.
	B. Ouvrir complètement la valve d'arrêt d'alimentation.
	C. Dégager toutes obstructions du siphon, jet ou trous du rebord de la cuvette.
	D. Dégager le tuyau d'évacuation ou d'aération.
2. Pas de chasse.	A. S'assurer que les tiges de bouton-poussoir soient bien en place. Ajuster si nécessaire, en suivant les instructions du guide d'installation et d'entretien.
3. La valve de remplissage s'active/s'arrête d'elle-même, permettant à l'eau d'entrer dans le réservoir.	A. Ajuster les tiges de bouton-poussoir afin que le joint de valve de chasse ne soit pas retenue de cette dernière.
	B. Nettoyer ou remplacer le joint de la valve de chasse si il est usé, sale ou mal aligné au siège de valve ou si ce dernier est endommagé.
	C. Retirer le réservoir et serrer l'écrou de la valve de chasse si le joint d'étanchéité de la valve fuit. Ne pas trop serrer. Si la fuite continue, remplacer le joint d'étanchéité.
	D. Nettoyer le siège de la valve de remplissage/siège des débris, ou remplacer l'ensemble rondelle piston/siège.
	E. Remplacer la valve de remplissage si le flotteur de la valve coule.
	F. Régler le niveau d'eau du réservoir s'il est trop élevé.

Guide de dépannage (cont.)

Symptômes	Action recommandée
4. Cycle de remplissage long du réservoir.	A. Ouvrir complètement la valve d'arrêt d'alimentation.
	B. Nettoyer l'entrée de la valve, la tête de la valve, ou la ligne d'alimentation. Purger les lignes.
5. Cycle de remplissage du réservoir bruyant.	A. Couper partiellement l'alimentation de la valve d'arrêt si la pression d'eau au W.C. est trop élevée. Vérifier la performance du W.C. après un tel réglage.
	B. Retirer toutes les saletés ou obstructions de la tête de la valve. Purger les lignes.

Guía para resolver problemas

Síntomas	Acción recomendada
1. Descarga deficiente.	A. Ajuste el nivel de agua en el tanque para que sea igual a la línea de agua.
	B. Abra completamente la llave de paso del suministro de agua.
	C. Despeje las obstrucciones de la boca de sifón, del jet o de los orificios del borde de la taza.
	D. Elimine las obstrucciones en la tubería de desagüe o en el tubo de ventilación.
2. El inodoro no descarga.	A. Asegúrese de que las varillas de los botones de descarga estén en su lugar. Ajuste según sea necesario, siguiendo las instrucciones en la guía de instalación y cuidado.
3. La válvula de llenado se acciona por sí sola, o funciona permitiendo que el agua entre en el tanque.	A. Ajuste la holgura de las varillas de los botones de manera que el sello de la válvula de descarga no se quede levantado de la válvula de descarga.
	B. Limpie o reemplace el sello de la válvula de descarga si está deteriorado, sucio o desalineado con respecto al asiento de la válvula o si el asiento de la válvula de descarga está dañado.
	C. Desmonte el tanque y apriete la tuerca de la válvula de descarga si el empaque presenta fugas. No apriete demasiado. Si las fugas continúan reemplace el empaque.
	D. Limpie la suciedad del asiento de la válvula de llenado/arandela del asiento, o reemplace el montaje del émbolo/arandela del asiento.
	E. Reemplace la válvula de llenado si el flotador se hunde.
	F. Ajuste el nivel del agua en el tanque si es demasiado alto.
4. El ciclo de llenado del inodoro es largo.	A. Abra completamente la llave de paso del suministro de agua.
	B. Limpie la entrada de la válvula, la cabeza de la válvula o la tubería de suministro. Haga circular agua por las líneas.
5. El ciclo de llenado del tanque es ruidoso.	A. Cierre parcialmente la llave de paso del suministro de agua si la presión del agua en el inodoro es muy alta. Verifique el funcionamiento del inodoro después de cada ajuste.
	B. Elimine la suciedad u obstrucciones de la cabeza de la válvula. Haga circular agua por las líneas.

Service Parts/Pièces de rechange/Piezas de repuesto

1049357
 Tank Accessory Pack
 Paquet d'accessoires de réservoir
 Paquete de accesorios del tanque



1057720
 Floor Mount Pack (2 ea.)
 Paquet de montage au sol
 (2 ch.)
 Paquete de montaje al piso
 (2 c/u)

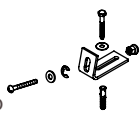

1036160
 Push Rods
 Tiges de poussée
 Varillas de empuje



1036156**
 Buttons and Rods
 Boutons et tiges
 Botones y varillas



1035422
 Lock Ring
 Anneau de serrage
 Anillo de fijación



52156
 Tube
 Tuyau
 Tubo



51261
 Clip
 Clip
 Clip



1052066**
 Tank Lid
 Couvercle du réservoir
 Tapa del tanque

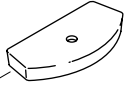

1087556**
 Flush Valve
 Valve de chasse
 Válvula de descarga



1036161
 Seal
 Joint
 Sello



83143
 Seal
 Joint
 Sello



83451
 Cap
 Capuchon
 Tapa



85307
 Washer
 Rondelle
 Arandela



1036170
 Locknut and Gasket
 Contre-écrou et joint
 Contratuerca y empaque



1087777
 Fill Valve
 Valve de remplissage
 Válvula de llenado



1022906
 Inlet Cover
 Cache-entrée
 Tapa de entrada



1032265
 Gasket/Joint/Empaque



1057941
 Locknut
 Contre-écrou
 Contratuerca



42398
 Washer
 Rondelle
 Arandela



42397
 Nut/Écrou/Tuerca



1068389
 Water Supply Hose
 Tuyau d'alimentation d'eau
 Manguera del suministro de agua



****Finish/color code must be specified when ordering.**
****Vous devez spécifier les codes de la finition et/ou de la couleur quand vous passez votre commande.**
****Se debe especificar el código del acabado/color con el pedido.**

1087557-2-C

KOHLER®