

Installation Guide

Single-Control Bath and Shower Trim

K-T12007



K-T12014

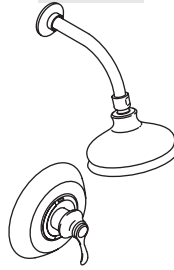

K-T12021

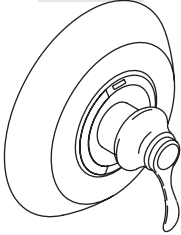

M product numbers are for Mexico (i.e. K-12345**M**)
Los números de productos seguidos de
M corresponden a México (Ej.
K-12345**M**)
Français, page "Français-1"
Español, página "Español-1"

1031258-2-B

THE BOLD LOOK
OF **KOHLER**®

IMPORTANT INSTRUCTIONS

READ AND SAVE FOR THE CONSUMER



WARNING: Risk of scalding or other severe injury.

- Before completing installation, the installer must set the maximum water temperature setting of this valve to minimize the risks associated with scalding hazards according to ASTM F 444.
- Do not install a shut-off device on either outlet of this valve. The installation of any such device may create a cross-flow condition at the valve and affect the water temperature.
- Factors that change the temperature of the water supplied to the valve, such as seasonal water temperature changes, and water heater replacement or servicing, will change the maximum water temperature supplied by the valve and may create a scalding hazard.
- The pressure-balanced valve **will not** compensate for changes in the water supply temperature; adjust the maximum water temperature setting of this pressure-balanced valve when such changes occur.
- Pressure-balanced valves may not provide protection against scalding if there is a failure of other temperature-limiting devices elsewhere in the plumbing system.

The installer is responsible for installing the valve and adjusting the maximum water temperature of this valve according to instructions.

This valve meets or exceeds ANSI A112.18.1 and ASSE 1016.

If you do not understand any of the installation or temperature adjustment instructions in this document, in the United States please contact our Customer Service Department at **1-800-4-KOHLER**. Outside the U.S., please contact your distributor.

IMPORTANT NOTICE TO INSTALLERS! Please fill in the blanks in the information box in the Homeowners Guide and on the valve label. Retain the Homeowners Guide for future reference.

Tools and Materials

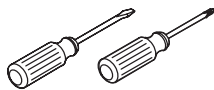

Assorted
Screwdrivers

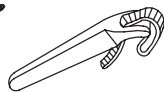

Strap
Wrench



Plumbers
Putty



Thread
Sealant

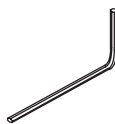

Hex Wrench

Thank You For Choosing Kohler Company

We appreciate your commitment to Kohler quality. Please take a few minutes to review this manual before you start installation. If you encounter any installation or performance problems, please don't hesitate to contact us. Our phone numbers and website are listed on the back cover. Thanks again for choosing Kohler Company.

Before You Begin

NOTE: To improve clarity, the plaster guard dome is not shown in some of the illustrations.

- Observe all local plumbing and building codes.
- The valve shuts off by water pressure. Do not force the handle in any direction. To turn the valve off, gently turn it to the "Off" position.
- Kohler Co. reserves the right to make revisions in the design of products without notice, as specified in the Price Book.

Slip-Fit Spouts

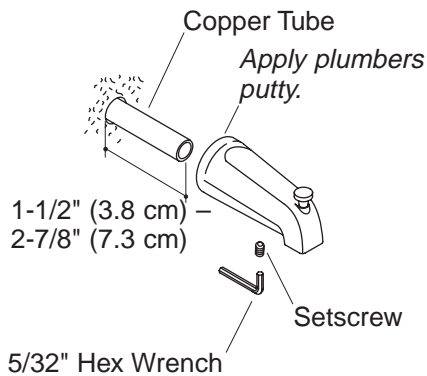

Threaded Spouts

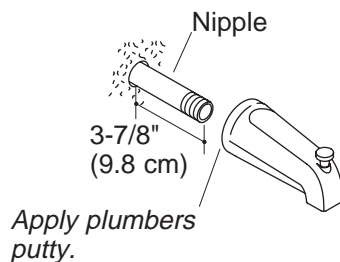

1. Install the Spout



CAUTION: Risk of internal seal damage. Do not use petroleum-based lubricants when installing slip-fit spouts. If the spout will not slide over the tubing, use soapy water or a silicone-based lubricant.



CAUTION: Risk of internal seal damage. Loosen the spout setscrew with a 5/32" hex wrench prior to installing the spout.

Slip-Fit Spouts

- Remove the temporary nipple from the bath elbow.
- Apply thread sealant and install a 1/2" copper tube so it extends 1-1/2" (3.8 cm) to 2-7/8" (7.3 cm) beyond the finished wall.
- Smooth the edge of the copper tubing.
- Loosen the setscrew with a 5/32" hex wrench.
- Apply a bead of plumbers putty or other sealant around the inlet end of the spout according to the manufacturer's instructions.
- Install the spout and carefully retighten the setscrew. Do not overtighten the setscrew.
- Remove all excess putty.

Threaded Spouts

- Remove the temporary nipple from the bath elbow.

Install the Spout (cont.)

- Apply thread sealant and install a 1/2" nipple so it extends 3-7/8" (9.8 cm) beyond the finished wall.
- Apply a bead of plumbers putty or other sealant to the back of the spout according to the manufacturer's instructions.
- Apply thread sealant to the nipple and install the spout to the nipple. Carefully tighten with a clean strap wrench.
- Remove all excess putty.

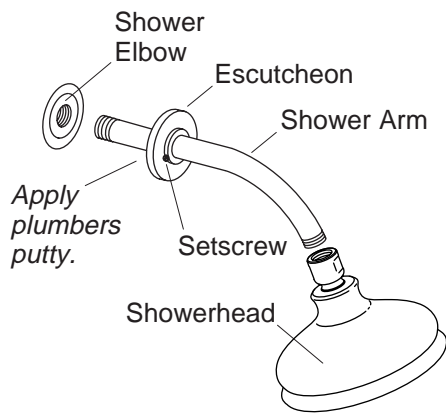

2. Install the Shower Arm and Showerhead



CAUTION: Risk of product damage. To avoid clogging the showerhead spray outlets, use thread sealant tape on the shower arm threads. Do not use thread sealant (pipe dope).

- Remove the temporary nipple from the shower elbow.
- Apply a bead of plumbers putty or other sealant to the back of the escutcheon according to the manufacturer's instructions.
- Slide the escutcheon over the shower arm.
- Apply thread sealant tape and install the shower arm to the shower elbow.
- Carefully tighten with a clean strap wrench.
- Press the escutcheon against the finished wall and secure with the setscrew.
- Remove all excess putty.
- Flush out the system.
- Apply thread sealant tape to the shower arm and thread the showerhead to the shower arm.

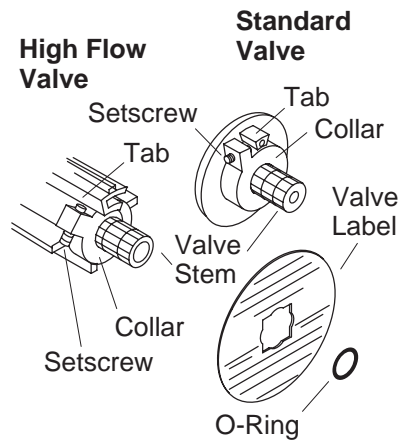

3. Water Temperature Adjustment



CAUTION: Risk of personal injury. The water temperature should never be set above 120° F (49° C).

- Turn the valve clockwise to the full open position and let the hot water run for several minutes. Position a thermometer in the water stream and check the temperature.
- For **minor water temperature changes**, adjust the setscrew, and recheck the water temperature.
- For **major water temperature changes**, remove the O-ring and collar from the valve stem. Slowly rotate the valve stem until the desired maximum water temperature is reached.
- Reinstall the collar on the valve stem with the setscrew against the side of the tab.
- Reinstall the O-ring, rotate the valve stem counterclockwise to shut the water off.
- Recheck the water temperature.
- Complete the information on the valve label (if supplied).

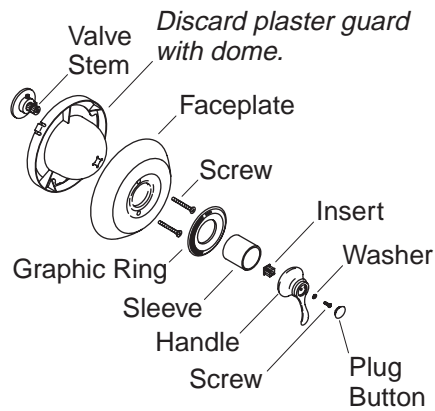

4. Install the Faceplate and Handle

- Remove and discard the plaster guard and/or dome, if installed.
- Rotate the valve stem fully counterclockwise.
- Install the faceplate onto the valve. Secure with two screws. Do not overtighten.
- Install the graphics ring to the faceplate, and rotate it clockwise to lock it in place.
- Align the handle with the lever facing down.
- Secure the handle with a washer and screw.
- Press the plug button firmly into place, aligning the tab with the notch in the handle.
- Fit the sleeve onto the valve.

5. Complete the Installation

- Turn the valve fully counterclockwise to the off position.
- Remove the aerator assembly from the spout by turning it counterclockwise.
- Turn on the main water supply.
- Turn the valve to the center and run water for approximately one minute to flush the system.
- Check all connections for leaks.
- Reinstall the aerator.

Guide d'installation

Baignoire mono-contrôle et garniture de douche

INSTRUCTIONS IMPORTANTES

À LIRE ET À LAISSER AU CLIENT



AVERTISSEMENT : Risque de brûlures ou de blessures graves.

- Avant de commencer l'installation, l'installateur doit régler la température maximale de l'eau de cette valve pour réduire au minimum les risques de brûlures, ceci conformément à la norme ASTM F 444.
- Ne pas installer un dispositif d'arrêt sur les sorties de cette valve. L'installation d'un tel dispositif peut créer une condition de débit croisé au régulateur et modifier la température de l'eau.
- Les facteurs qui changent la température de l'eau fournie à cette valve, tels que les changements de température d'eau saisonniers, et le remplacement ou l'entretien du chauffe-eau, changeront la température maximale de l'eau fournie par le régulateur et pourront présenter un danger de brûlures.
- La valve à pression équilibrée ne compensera pas les changements de température d'alimentation d'eau; ajuster la température maximale de cette valve à pression équilibrée si de tels changements se produisent.
- Les valves à pression équilibrée peuvent ne pas assurer une protection contre les brûlures en cas de défaillance d'autres dispositifs de limitation de température installés ailleurs sur le réseau de plomberie.

L'installateur est responsable de l'installation de la valve et du réglage de la température maximale de cette valve selon les instructions.

Cette valve satisfait ou excède les exigences des normes ANSI A112.18.1M et ASSE 1016.

S'il ne vous est pas possible de comprendre les instructions d'installation ou de réglage de la température données par ce document, veuillez contacter notre département du service clientèle aux États-Unis. **1-800-4-KOHLER**. Hors des États-Unis, veuillez contacter votre distributeur.

INSTRUCTIONS IMPORTANTES (cont.)

AVIS IMPORTANT AUX INSTALLATEURS! Veuillez remplir le coupon dans le guide du propriétaire ainsi que sur l'étiquette de la valve. Conserver le guide du propriétaire pour future référence.

Outils et matériels

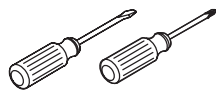

Tournevis
variés

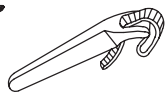

Clé à
sangle



Mastic
d'étanchéité



Ruban
d'étanchéité
pour filetage



Clé
hexagonale

Merci d'avoir choisi la compagnie Kohler

Nous apprécions votre engagement envers la qualité Kohler. Veuillez prendre s'il vous plaît quelques minutes pour lire ce manuel avant de commencer l'installation. Ne pas hésiter à nous contacter en cas de problème d'installation ou de fonctionnement. Nos numéros de téléphone et notre adresse du site internet sont au verso. Merci encore d'avoir choisi la compagnie Kohler.

Avant de commencer

REMARQUE : Pour améliorer la clarté, le dôme de renfort en plâtre n'est pas illustré dans certains cas.

- Respecter tous les codes de plomberie et de bâtiment locaux.
- La valve s'arrête par pression d'eau. Ne pas forcer la poignée dans aucune direction. Pour fermer la poignée, la tourner doucement sur la position "Off".
- Kohler Co. se réserve le droit d'apporter toutes modifications sur le design des produits et ceci sans préavis, tel que spécifié dans le catalogue des prix.

Becs à montage tournant

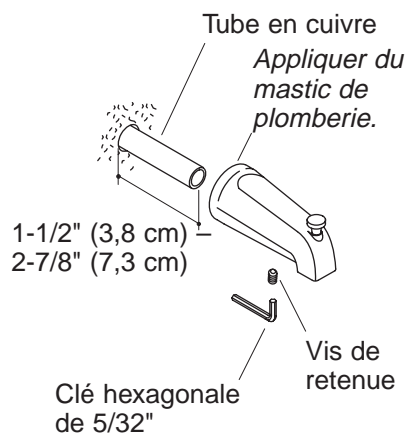

Becs à visser

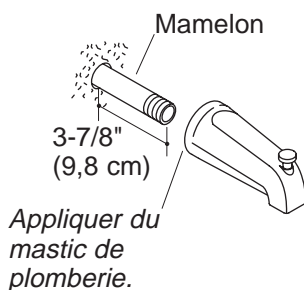

1. Installer le bec

 **ATTENTION : Risque d'endommagement interne du joint.** Ne pas utiliser de lubrifiants à base de pétrole lors de l'installation de becs ajustables. Si le bec ne peut pas glisser sur le tube, utiliser de l'eau savonneuse ou un lubrifiant à base de silicone.

 **ATTENTION : Risque d'endommagement interne du joint.** Dévisser en partie la vis de retenue du bec à l'aide d'une clé hexagonale de 5/32" avant d'installer le bec.

Becs à réglage glissant

- Retirer le mamelon temporaire du coude de la baignoire.
- Appliquer un ruban d'étanchéité pour filetage et installer un tube en cuivre de 1/2" de manière à ce qu'il s'étende de 1-1/2" (3,8 cm) à 2-7/8" (7,3 cm) du mur fini.
- Lisser le rebord de la tuyauterie en cuivre.
- Dévisser en partie la vis de retenue à l'aide d'une clé hexagonale de 5/32".
- Appliquer du mastic d'étanchéité ou un produit semblable sur le périmètre de l'extrémité arrière du bec, selon les instructions du fabricant du mastic.
- Installer le bec et resserrer doucement la vis de retenue. Ne pas trop serrer la vis de retenue.
- Retirer tout excédant de mastic.

Installer le bec (cont.)

Becs filetés

- Retirer le mamelon temporaire du coude de la baignoire.
- Appliquer du ruban d'étanchéité pour filetage et installer un mamelon de 1/2" de manière à ce qu'il s'étende de 3/7/8" (9,8 cm) du mur fini.
- Appliquer un lit de mastic pour plomberie ou un produit d'étanchéité semblable à l'arrière du bec selon les instructions du fabricant du mastic.
- Appliquer un ruban d'étanchéité sur le mamelon et installer le bec sur ce dernier. Serrer doucement à l'aide d'une clé à sangle propre.
- Retirer tout excédant de mastic.

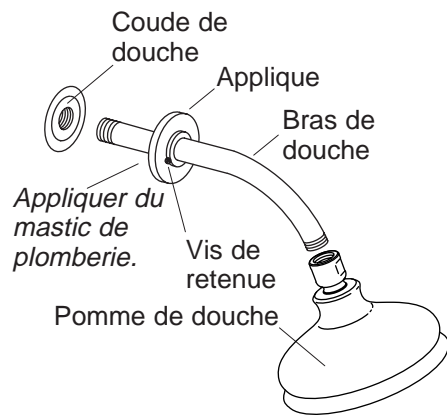

2. Installer le bras et la pomme de douche



ATTENTION : Risque d'endommagement du produit. Pour éviter de boucher les orifices de la pomme de douche, utiliser du ruban d'étanchéité sur la tige filetée du bras de douche. Ne pas utiliser d'enduit pour filetage.

- Retirer le mamelon temporaire du coude de la douche.
- Appliquer du mastic d'étanchéité ou un produit semblable au dos de l'applicateur selon les instructions du fabricant du mastic.
- Glisser l'applicateur sur le bras de douche.
- Appliquer du ruban d'étanchéité et installer le bras de douche au coude de douche.
- Serrer doucement à l'aide d'une clé à sangle propre.
- Presser l'applicateur contre le mur fini et sécuriser avec la vis de retenue.
- Retirer tout excédant de mastic.
- Vidanger les conduites.
- Appliquer un ruban d'étanchéité sur le bras de douche et visser la pomme de douche sur ce dernier.

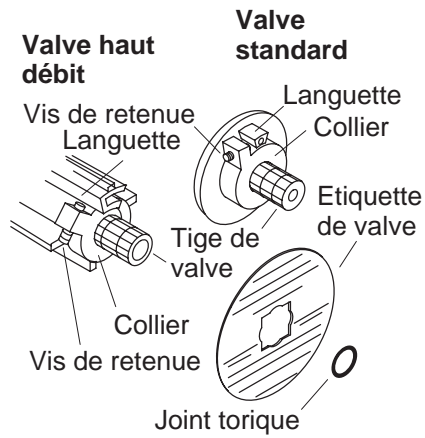

3. Réglage de la température d'eau



ATTENTION : Risque de blessure corporelle. La température de l'eau ne devrait jamais être supérieure à 120°F (49°C).

- Tourner la valve vers la droite à la position ouverte et laisser couler l'eau chaude pendant quelques minutes. Placer un thermomètre dans le courant d'eau et vérifier la température.
- Pour **de petits changements de température**, ajuster la vis de serrage, et re-vérifier la température d'eau.
- Pour **de grands changements de température**, retirer les joints toriques et le collier de la tige de la valve. Tourner lentement la tige de la valve jusqu'à atteindre la température maximale désirée.
- Réinstaller le collier sur la tige de la valve de manière à placer la vis de retenue contre la languette.
- Réinstaller le joint torique, tourner la tige de la valve vers la gauche pour arrêter l'eau.
- Vérifier de nouveau la température de l'eau.
- Compléter l'information sur l'étiquette de la valve (si fournie).

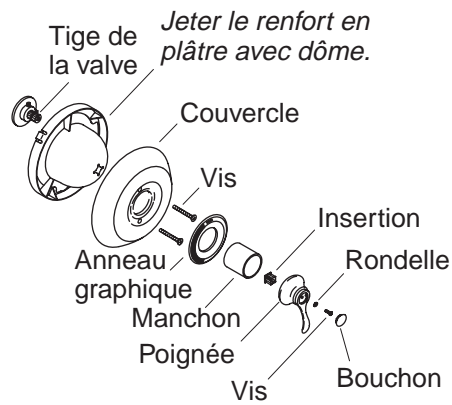

4. Installer le couvercle et la poignée

- Retirer et jeter le renfort en plâtre et/ou dôme, s'il est installé.
- Tourner la tige de la valve complètement vers la gauche.
- Installer le couvercle sur la valve. Sécuriser avec deux vis. Ne pas trop serrer.
- Installer l'anneau graphique sur le couvercle, et tourner à droite pour le verrouiller en place.
- Aligner la poignée avec le levier vers le bas.
- Sécuriser la poignée avec une rondelle et une vis.
- Presser fermement sur le bouchon capsule en alignant la languette avec l'encoche dans la poignée.
- Installer le manchon sur la valve.

5. Compléter l'installation

- Tourner la valve complètement vers la gauche à la position fermée.
- Tourner l'ensemble de l'aérateur du bec vers la gauche pour le retirer.
- Ouvrir l'alimentation d'eau principale.
- Tourner la valve vers le centre et faire couler l'eau pendant une minute environ pour purger le système.
- Vérifier s'il y a des fuites dans les connexions.
- Réinstaller l'aérateur.

Guía de instalación

Guarnición de grifería monomando de bañera y ducha

INSTRUCCIONES IMPORTANTES

LÉALAS Y GUÁRDELAS PARA EL CLIENTE



ADVERTENCIA: Riesgo de quemaduras u otras lesiones graves.

- Antes de terminar la instalación, el instalador debe ajustar la temperatura máxima del agua de la válvula para reducir el riesgo de quemadura, según la norma ASTM F 444.
- No instale llaves de paso en ninguna de las salidas de esta válvula. La instalación de tales dispositivos puede producir contracorriente en la válvula y afectar la temperatura del agua.
- Los factores que cambian la temperatura del agua suministrada a la válvula, tales como los cambios de temperatura debido a las estaciones del año y el mantenimiento o reemplazo del calentador de agua, afectarán la temperatura máxima del agua suministrada por la válvula y pueden causar quemaduras.
- La válvula reguladora de presión **no** compensará los cambios de temperatura del agua; ajuste la temperatura máxima del agua de esta válvula reguladora de presión cuando se produzcan tales cambios.
- Es posible que las válvulas reguladoras de presión no protejan contra las quemaduras si otros aparatos de limitación de temperatura en el sistema de plomería no funcionan correctamente.

El instalador tiene la responsabilidad de instalar la válvula y ajustar la temperatura máxima del agua según las instrucciones.

Esta válvula cumple o excede las normas ANSI A112.18.1 y ASSE 1016.

Si usted no entiende las instrucciones de instalación o de ajuste de temperatura contenidas en este documento, desde los Estados Unidos llame a nuestro Departamento de Atención al Cliente, al **1-800-4-KOHLER**. Fuera de los Estados Unidos, comuníquese con su distribuidor.

INSTRUCCIONES IMPORTANTES (cont.)

¡AVISO IMPORTANTE PARA LOS INSTALADORES! Por favor, escriba la información necesaria en el cuadro de información de la Guía del usuario y en la etiqueta de la válvula. Guarde la Guía del usuario para referencia futura.

Herramientas y materiales

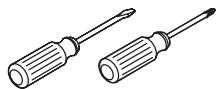

Destornilladores
surtidos

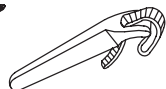

Llave de
correa



Masilla de
plomería



Cinta
selladora
de roscas

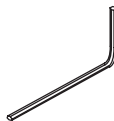

Llave
hexagonal

Gracias por elegir los productos de Kohler

Le agradecemos que haya elegido la calidad de Kohler. Dedique unos minutos para leer este manual antes de comenzar la instalación. En caso de problemas de instalación o de funcionamiento, no dude en contactarnos. Nuestros números de teléfono y nuestro sitio web se encuentran en la cubierta posterior de esta guía. Gracias nuevamente por escoger a Kohler.

Antes de comenzar

NOTA: Para proporcionar mayor claridad, el protector de yeso en forma de cúpula no aparece en algunas ilustraciones.

- Cumpla con todos los códigos locales de plomería y de construcción.
- La presión del agua cierra la válvula. No fuerce la manija en ninguna dirección. Para cerrar la válvula, gire suavemente a la posición cerrada "Off".
- La empresa Kohler se reserva el derecho de modificar el diseño de los productos sin previo aviso, tal como se especifica en la lista de precios.

Surtidores de montaje deslizante

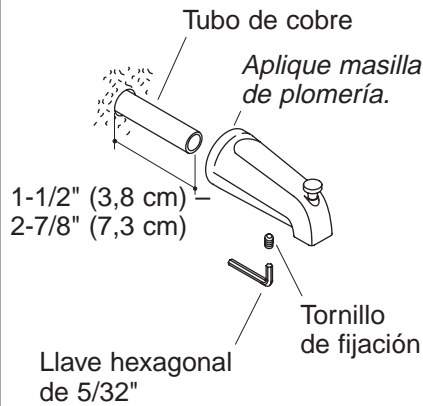

Surtidores de montaje roscado

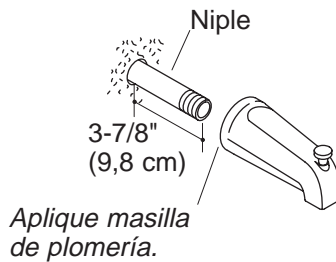

1. Instale el surtidor

⚠ PRECAUCIÓN: Riesgo de daños al sello interno. No utilice lubricantes derivados del petróleo cuando instale surtidores de montaje deslizante. Si no logra deslizar el surtidor por el tubo, utilice agua jabonosa o un lubricante a base de silicona.

⚠ PRECAUCIÓN: Riesgo de daños al sello interno. Afloje el tornillo de fijación del surtidor con una llave hexagonal de 5/32" antes de instalar el surtidor.

Surtidores de montaje deslizante

- Retire el niple provisional del codo de la bañera.
- Aplique sellador de roscas e instale un tubo de cobre de 1/2" de manera que sobresalga entre 1-1/2" (3,8 cm) y 2-7/8" (7,3 cm) de la pared acabada.
- Alise el filo del tubo de cobre.
- Afloje el tornillo de fijación con una llave hexagonal de 5/32".
- Aplique masilla de plomería u otro sellador alrededor del extremo de entrada del surtidor, según las instrucciones del fabricante.
- Instale el surtidor y vuelva a apretar con cuidado el tornillo de fijación. No apriete demasiado el tornillo de fijación.
- Limpie el exceso de masilla de plomería.

Instale el surtidor (cont.)

Surtidores de montaje roscado

- Retire el niple provisional del codo de la bañera.
- Aplique sellador de roscas e instale un niple de 1/2" de modo que sobresalga 3-7/8" (9,8 cm) de la pared acabada.
- Aplique una tira de masilla de plomería u otro sellador en la parte posterior del surtidor, según las instrucciones del fabricante.
- Aplique sellador de roscas en el niple e instale el surtidor en el niple. Apriete cuidadosamente con una llave de correa limpia.
- Limpie el exceso de masilla de plomería.

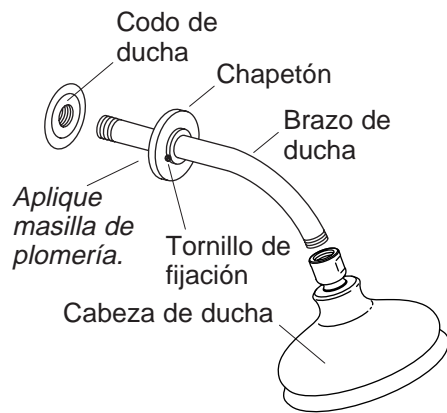

2. Instale el brazo de ducha y la cabeza de ducha



PRECAUCIÓN: Riesgo de daños al producto. Para no obstruir las salidas del rociador de la cabeza de ducha, utilice cinta selladora de roscas en las roscas del brazo de la ducha. No utilice sellador líquido de rosca (pasta lubricante).

- Retire el niple provisional del codo de la ducha.
- Aplique una tira de masilla de plomería u otro sellador en la parte posterior del chapetón según las instrucciones del fabricante.
- Deslice el chapetón en el brazo de ducha.
- Aplique cinta selladora de roscas e instale el brazo de ducha en el codo de la ducha.
- Apriete cuidadosamente con una llave de correa limpia.
- Presione el chapetón contra la pared acabada y fije con el tornillo de fijación.
- Limpie el exceso de masilla de plomería.
- Haga circular agua por el sistema.
- Aplique cinta selladora de roscas en el brazo de ducha, y enrosque la cabeza de ducha en el brazo de ducha.

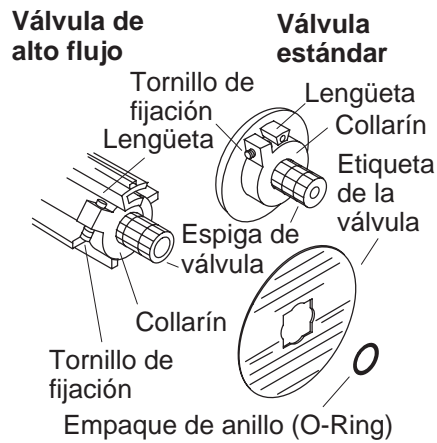

3. Ajuste de la temperatura del agua



PRECAUCIÓN: Riesgo de lesiones personales. La temperatura del agua nunca debe ajustarse a más de 120° F (49° C).

- Gire la válvula a la derecha, a la posición completamente abierta, y deje correr el agua caliente durante varios minutos. Coloque un termómetro en el agua y verifique la temperatura.
- Para **cambios menores de la temperatura del agua**, ajuste el tornillo de fijación y vuelva a comprobar la temperatura del agua.
- Para **cambios mayores de la temperatura del agua**, retire el empaque de anillo (O-ring) y el collarín de la espiga de válvula. Gire lentamente la espiga de válvula hasta obtener la temperatura máxima deseada del agua.
- Vuelva a instalar el collarín en la espiga de válvula colocando el tornillo de fijación contra el lado de la lengüeta.
- Vuelva a instalar el empaque de anillo (O-ring) y gire la espiga a la izquierda para cerrar el suministro de agua.
- Vuelva a verificar la temperatura del agua.
- Escriba la información en la etiqueta de la válvula (si se ha suministrado).

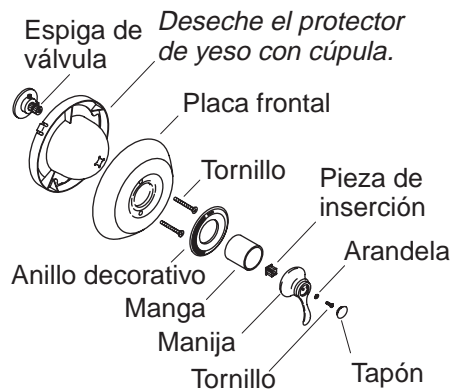

4. Instale la placa frontal y la manija

- Retire y deseche el protector de yeso y/o la cúpula, si están instalados.
- Gire la espiga de válvula completamente a la izquierda.
- Instale la placa frontal sobre la válvula. Fije con dos tornillos. No apriete demasiado.
- Instale el anillo decorativo sobre la placa frontal y gírelo a la derecha para ajustarlo en su lugar.
- Alinee la manija con la palanca apuntando hacia abajo.
- Fije la manija con una arandela y un tornillo.
- Presione el tapón en su lugar, alineando la lengüeta con la muesca en la manija.
- Encaje la manga en la válvula.

5. Termine la instalación

- Gire la válvula totalmente a la izquierda, a la posición cerrada.
- Gire el montaje del aireador hacia la izquierda para sacarlo del surtidor.
- Abra el suministro principal de agua.
- Gire la válvula al centro y deje correr el agua durante aproximadamente un minuto para limpiar el sistema.
- Revise que no haya fugas en las conexiones.
- Reinstale el aireador.

1031258-2-**B**

USA: 1-800-4-KOHLER
Canada: 1-800-964-5590
México: 001-877-680-1310

kohler.com

THE BOLD LOOK
OF **KOHLER**®

©2005 Kohler Co.

1031258-2-B