

Installation Guide

Digital Interface

K-527, K-527-E, K-558,
K-558-E

M product numbers are for Mexico (i.e. K-12345**M**)
Los números de productos seguidos de
M corresponden a México (Ej.
K-12345**M**)
Français, page "Français-1"
Español, página "Español-1"

THE BOLD LOOK
OF **KOHLER**®

1143086-2-E

IMPORTANT INSTRUCTIONS



WARNING: When using electrical products, basic precautions should always be followed, including the following:



WARNING: Risk of electric shock. Connect only to a circuit protected by a Ground-Fault Circuit-Interrupter (GFCI)*. **Grounding is required.** The unit should be installed and grounded by a qualified service representative.



WARNING: Risk of electric shock. A qualified electrician should route all electrical wiring.



WARNING: Risk of electric shock. Disconnect power before servicing.



WARNING: Risk of injury or property damage. Please read all instructions thoroughly before beginning installation.

NOTICE: Follow all plumbing, electrical, and building codes.

*Outside North America, this device may be known as a Residual Current Device (RCD).

Specifications

Interface

Ambient Temperature	Max 125°F (51.5°C)
Maximum Relative Humidity	100% condensing (External surface only)
User Interface Cable Length	20' (6.1 m)

Valve

Ambient Temperature	Greater than 34°F (1°C), Max 104°F (40°C)
Maximum Relative Humidity	95% non-condensing
Electrical Service	120 V, 15 A, 60 Hz

Tools and Materials

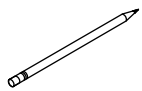

Pencil



Tape Measure

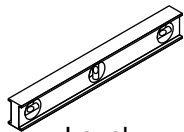

Level

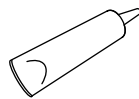

Silicone Sealant

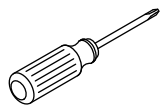

Phillips
Screwdriver



Drill and 1/4" Drill Bit

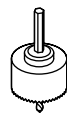

1-3/8" or 35 mm
Hole Saw

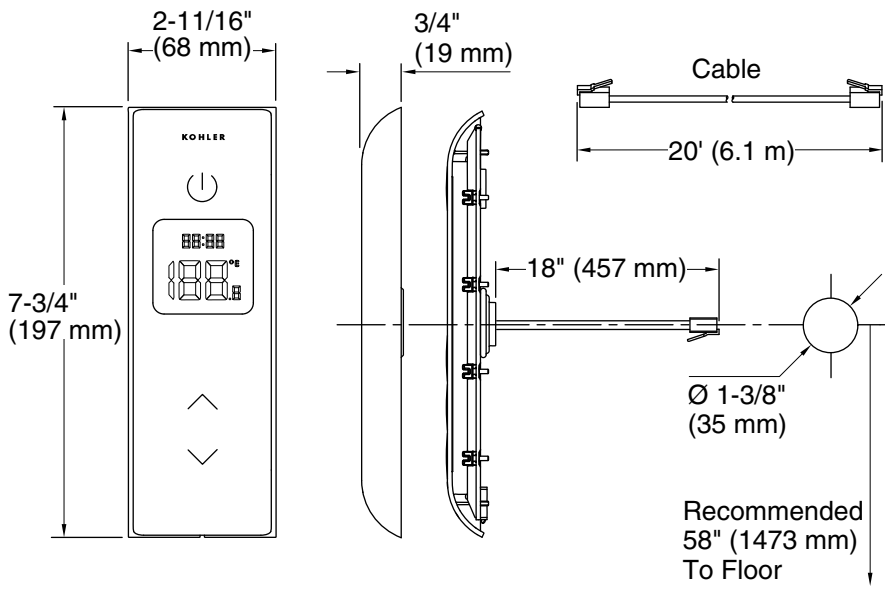

Roughing-In

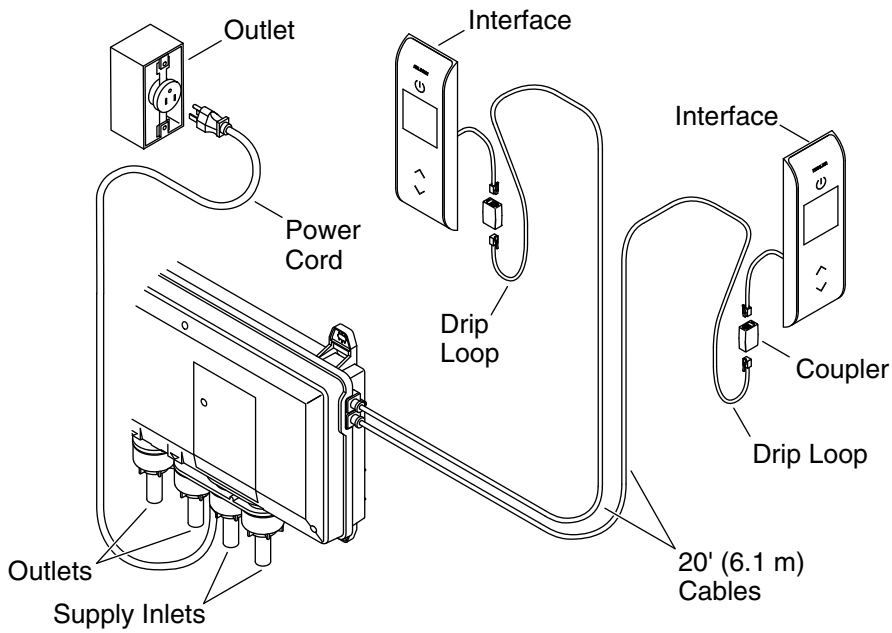

1. Preparation

NOTE: Your system can be set up to use two user interfaces. One interface, installed inside the shower, is required.

- If not already installed, install the two- or three-port digital valve according to the instructions packed with the product.
- Determine the locations of all required components before beginning installation.
- Allow enough slack in the cables for drip loops.
- Route the interface cable(s) to the interface installation location.
- Complete the finished wall.

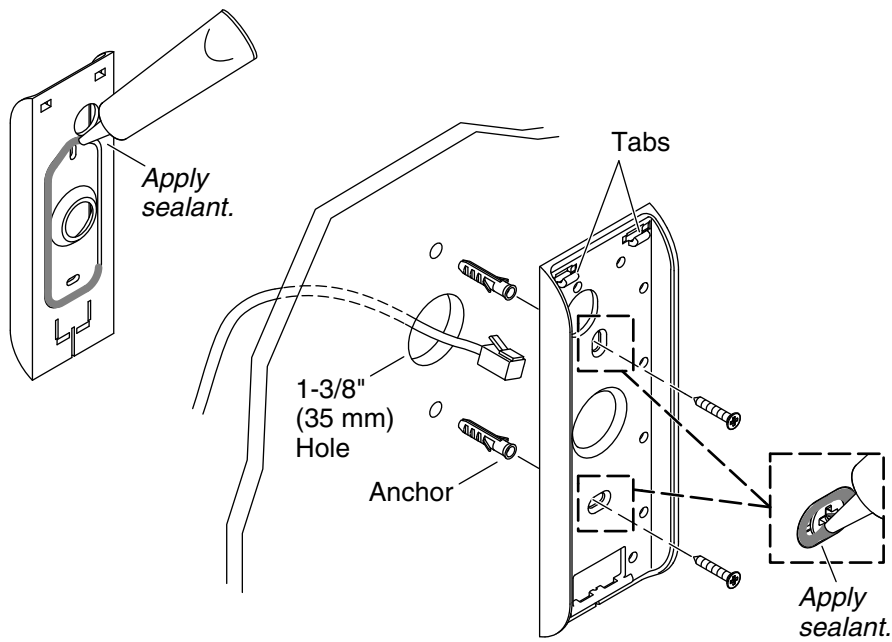

2. Install the Mounting Bracket

- Refer to the "Roughing-In" section for recommended mounting bracket location.
- Hold the bracket at the installation location. Mark the center hole and two mounting holes on the wall.
- Using a hole saw, cut a 1-3/8" (35 mm) hole at the marked location.
- Using a 1/4" drill bit, drill holes at the two mounting hole locations. Install the anchors
- Generously apply sealant in the groove on the back of the mounting bracket.
- Pull the cable through the center hole of the bracket.
- Position the bracket with the tabs up. Secure to the wall with the screws.
- Cover the screws with sealant.

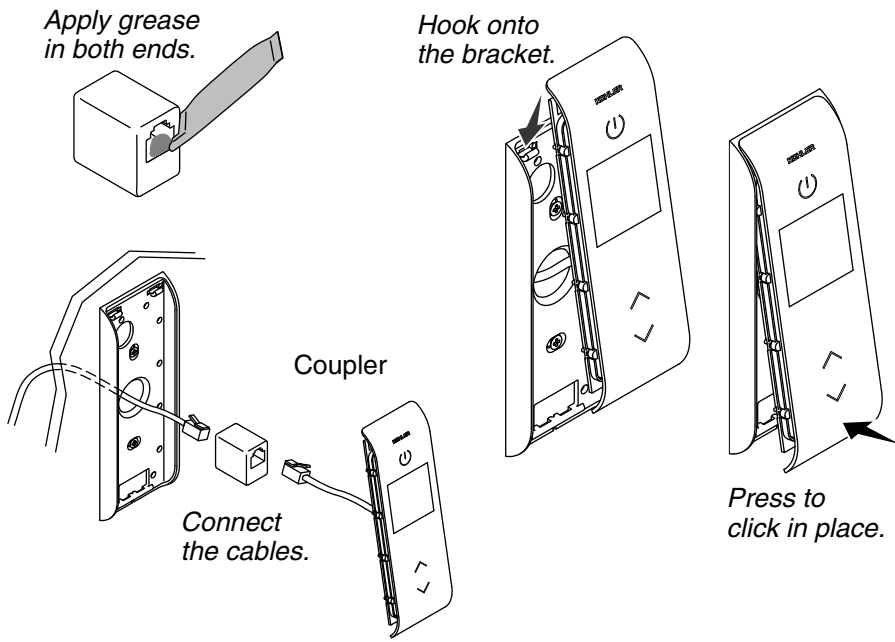

3. Install the Interface

- Apply grease (provided) into both ends of the coupler.
- Connect the cable from the wall and the interface to the coupler. Ensure the cables fully click into the coupler.
- Feed the cable and coupler into the hole in the wall. Ensure a drip loop is made.
- Hook the top of the interface onto the mounting bracket, then press the bottom until it clicks in place.

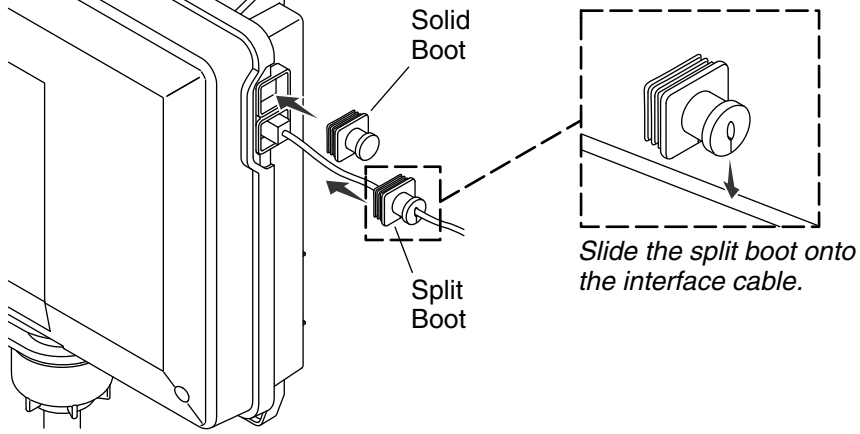

4. Complete the Installation

IMPORTANT! Make drip loops in all cables.

- Press a split boot onto each interface cable.
- Connect the interface cable to the valve. Ensure the cable fully clicks into the valve socket.
- Press the boot over the connector and into the valve socket to seal the connection.
- If only one interface is installed, insert a solid boot into the unused socket.

5. Installation Checkout

- Turn on the water supply to the valve.
- Check all connections for leaks and make any adjustments as needed.
- Plug in the valve. You should hear the valve power up and the power icon on the user interface will be lit.
- If not already completed, refer to the "Digital Interface Homeowners Guide" to set up the user interface.

NOTE: For more information about using the user interface and its menus, refer to the "Digital Interface Homeowners Guide."

- Press the power icon to turn on the shower.
- Check for leaks and make any adjustments as needed.

Installation Checkout (cont.)

- Verify that the water flow is sufficient for your showering needs.

Troubleshooting



CAUTION: Risk of personal injury. The valve may contain hot water; be careful when draining any residual water.

IMPORTANT! Turn off the power and water supply to the valve before performing any maintenance.

NOTICE: Valve maintenance should be performed by a KOHLER Authorized Service Representative.

This troubleshooting guide is for general aid only. For service and installation issues or concerns, call 1-800-4KOHLER.

Troubleshooting Table

Symptoms	Probable Cause	Recommended Action
1. Control panel is not lit.	<p>A. Valve is not plugged into the outlet.</p> <p>B. Interface cable connections may be loose or disconnected.</p> <p>C. Circuit breaker has been tripped.</p> <p>D. The valve memory may require resetting.</p> <p>E. A "straight-through" cable or coupler was used to connect the interface to the valve.</p> <p>F. If none of the recommended actions for the above issues correct the symptom, the valve or interface requires servicing.</p>	<p>A. Plug the valve into an outlet.</p> <p>B. Check all interface cable connections, connect if needed.</p> <p>C. Reset the circuit breaker.</p> <p>D. Disconnect and reconnect the valve power cord from the electrical outlet.</p> <p>E. Connect the interface to the valve using a "cross-over" cable or coupler.</p> <p>F. Contact your Kohler Co. Authorized Service Representative.</p>

Troubleshooting (cont.)

Troubleshooting Table

Symptoms	Probable Cause	Recommended Action
2. The interface power indicator is lit, but the system will not turn on.	<p>A. Interface cable connections may be loose.</p> <p>B. If the above recommended action does not correct the symptom, the interface or valve requires servicing.</p>	<p>A. Check all interface cable connections, connect if needed.</p> <p>B. Contact your Kohler Co. Authorized Service Representative.</p>
3. The interface functions normally but no water flows from the components.	<p>A. Valve outlets may be blocked.</p> <p>B. Fittings/Spray faces may be blocked.</p> <p>C. Hot and cold water supplies are not turned on.</p> <p>D. The valve memory may require resetting.</p> <p>E. System error.</p> <p>F. If none of the recommended actions for the above issues correct the symptom, the valve requires servicing.</p>	<p>A. Check the valve outlets for blockage or debris. Clean the outlet screens.</p> <p>B. Clean the spray faces and any screens in your fittings.</p> <p>C. Turn on the water supply to the valve.</p> <p>D. Disconnect and reconnect the valve power cord from the electrical outlet.</p> <p>E. Check the user interface for an error code. Refer to the "Error Code Diagnosis" section in the Digital Interface Homeowners Guide.</p> <p>F. Contact your Kohler Co. Authorized Service Representative.</p>

Troubleshooting (cont.)

Troubleshooting Table

Symptoms	Probable Cause	Recommended Action
4. Maximum blend temperature too hot or too cold.	<p>A. Incorrect maximum temperature setting.</p> <p>B. If the above recommended action does not correct the symptom, the interface or valve requires servicing.</p>	<p>A. Refer to the "Temperature – Set the Maximum" section in the Digital Interface Homeowners Guide.</p> <p>B. Contact your Kohler Co. Authorized Service Representative.</p>
5. Continuous flow.	<p>A. System will not switch off.</p>	<p>A. Turn off the water and power supply and contact your Kohler Co. Authorized Service Representative.</p>
6. Only cold water flows from the outlets.	<p>A. Hot water supply is either not turned on or not connected to the valve inlet.</p> <p>B. Hot water inlet is blocked.</p> <p>C. The hot water supply is exhausted.</p> <p>D. If none of the recommended actions for the above issues correct the symptom, the valve requires servicing.</p>	<p>A. Check if the hot water supply is turned on and connected to the valve inlet.</p> <p>B. Check the hot water inlet screen for blockage. Clean or replace the inlet screen. Refer to the Valve Homeowners Guide.</p> <p>C. Allow time for the water heater to come up to temperature.</p> <p>D. Contact your Kohler Co. Authorized Service Representative.</p>

Troubleshooting (cont.)

Troubleshooting Table

Symptoms	Probable Cause	Recommended Action
7. Fluctuating or reduced flow rate. Valve is functioning properly.	<p>A. Valve inlets may be blocked.</p> <p>B. Fittings/Spray faces may be blocked.</p> <p>C. Water outlet pressure is low.</p> <p>D. Fluctuating supply pressure.</p> <p>E. Water supply temperatures are not within the recommended range.</p>	<p>A. Check the valve inlets for blockage or debris. Clean the inlet screens. Refer to the "Clean the Inlet Screens" section in the Valve Homeowners Guide.</p> <p>B. Clean the spray faces and any screens in your fittings.</p> <p>C. Check that the flow rate is at or above the minimum rate required. Refer to "Specifications" section in the Valve Homeowners Guide.</p> <p>D. Verify that the dynamic inlet pressures are within specifications. Refer to "Specifications" section in the Valve Homeowners Guide.</p> <p>E. Check if inlet water temperatures are within the recommended range.</p>
8. Blend temperature drift or temperature cycling.	<p>A. Fluctuating water supply temperature.</p> <p>B. Pressure difference greater than 5 psi (34.5 kPa) between the hot and cold supply lines.</p>	<p>A. Check the inlet temperature differentials and verify they are sufficient. Refer to "Specifications" section in the Valve Homeowners Guide.</p> <p>B. Install pressure regulators to bring the supplies within 5 psi (34.5 kPa) of each other.</p>

Troubleshooting (cont.)

Troubleshooting Table

Symptoms	Probable Cause	Recommended Action
	C. If none of the recommended actions for the above issues correct the symptom, the valve requires servicing.	C. Contact your Kohler Co. Authorized Service Representative.
9. Water leaking from the valve. CAUTION: Risk of personal injury or product damage. Turn off the main power and water supply.	A. Connections are not secure. B. Seals are worn or damaged. C. Internal leak.	A. Check all connections. Make adjustments as needed. B. Order a seal service pack and replace all seals. C. Unit requires overhaul. Contact your Kohler Co. Authorized Service Representative.
10. Hot water only, the valve shuts down.	A. Hot and cold lines are reversed.	A. Switch hot and cold water supply connections. Verify the hot water supply is connected to the "Hot" inlet and the cold water supply is connected to the "Cold" inlet.

Guide d'installation

Interface numérique

INSTRUCTIONS IMPORTANTES



AVERTISSEMENT: Lors de l'utilisation de produits électriques, toujours observer les précautions de base, notamment:



AVERTISSEMENT: Risque de choc électrique. Raccorder uniquement à un circuit protégé par un disjoncteur de fuite de terre (GFCI)*. **Une mise à la terre est requise.** L'appareil doit être installé et mis à la terre par un représentant technique qualifié.



AVERTISSEMENT: Risque de choc électrique. Tout le câblage électrique doit être réalisé par un électricien qualifié.



AVERTISSEMENT: Risque de choc électrique. Déconnecter l'alimentation électrique avant d'effectuer un entretien.



AVERTISSEMENT: Risque de blessures ou d'endommagement du matériel. Lire toutes les instructions avec attention avant de commencer l'installation.

AVIS: Respecter tous les codes de plomberie, d'électricité et de construction.

*Hors de l'Amérique du Nord, ce dispositif peut être connu sous le nom de dispositif à courant résiduel (RCD).

Caractéristiques

Interface	
Température ambiante	Max 125°F (51,5°C)
Humidité relative maximale	100% avec condensation (surface externe seulement)
Longueur de câble de l'interface utilisateur	20' (6,1 m)
Vanne	
Température ambiante	Plus de 34°F (1°C), Max 104°F (40°C)

Caractéristiques (cont.)

Humidité relative maximale 95% sans condensation

Service électrique 120 V, 15 A, 60 Hz

Outils et matériaux

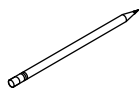

Crayon
à papier



Mètre ruban

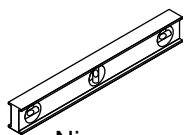

Niveau
à bulle

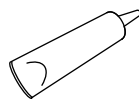

Mastic d'étanchéité
à la silicone

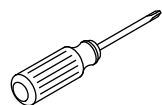

Tournevis
cruciforme



Perceuse et mèche de 1/4"

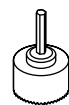

Scie cylindrique de
1-3/8" ou 35 mm

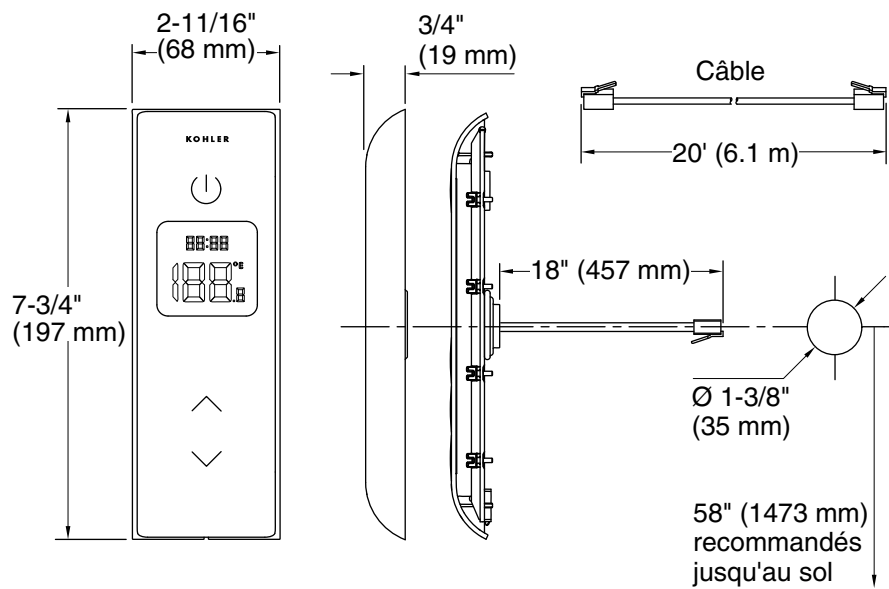

Plan de raccordement

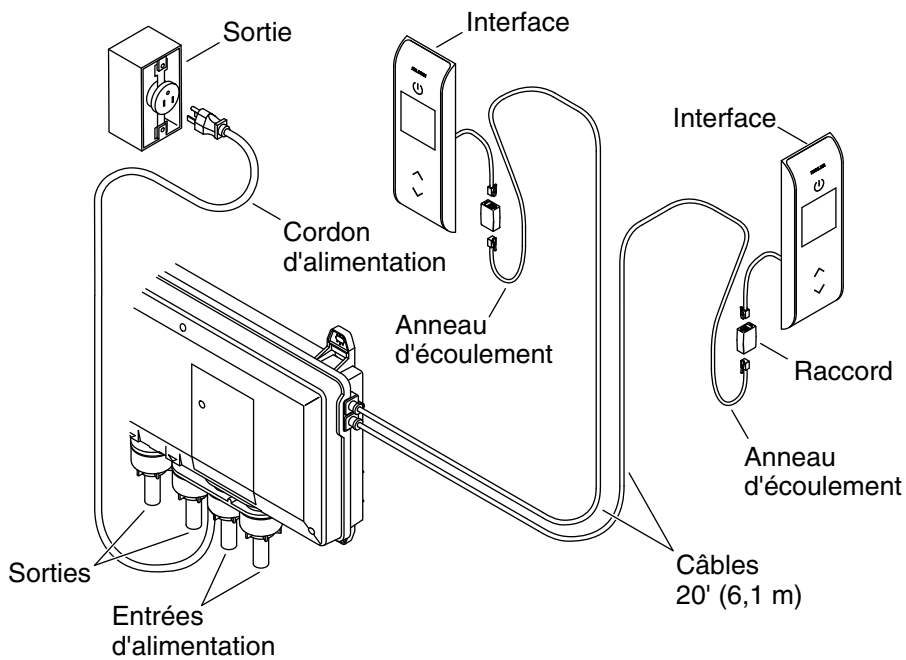

1. Préparation

REMARQUE: Le système peut être configuré pour utiliser deux interfaces utilisateur. Une interface, installée à l'intérieur de la douche, est requise.

- Si ceci n'a pas encore été effectué, installer la vanne numérique à deux ou trois ports selon les instructions accompagnant le produit.
- Déterminer les emplacements de tous les composants requis avant de commencer l'installation.
- Laisser assez de jeu dans les câbles pour les boules d'égouttement.
- Acheminer le(s) câble(s) d'interface sur l'emplacement d'installation de l'interface.
- Terminer la finition murale.

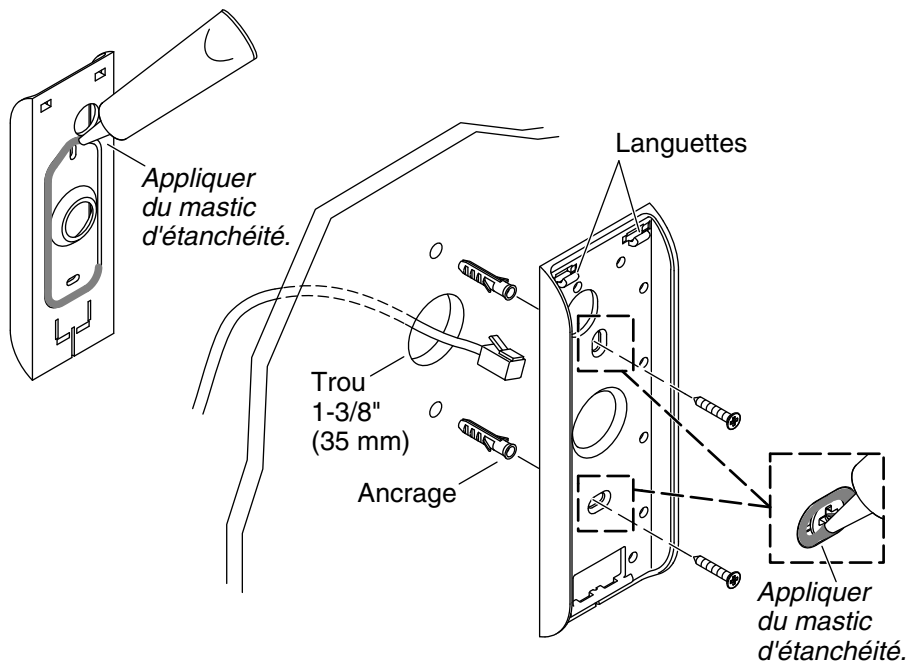

2. Installer le support de fixation

- Se référer à la section "Plan de raccordement" pour l'emplacement recommandé pour le support de fixation.
- Maintenir le support à l'emplacement d'installation. Marquer le trou central et les deux trous de fixation sur le mur.
- Utiliser une scie cylindrique pour couper un trou de 1-3/8" (35 mm) à l'emplacement marqué.
- Utiliser une mèche de 1/4" pour percer des trous pilotes aux deux emplacements de fixation marqués. Installer les chevilles d'ancrage.
- Appliquer généreusement du mastic dans la rainure sur l'arrière du support de fixation.
- Tirer le câble à travers le trou central du support.
- Positionner le support avec les pattes dirigées vers le haut. Fixer au mur avec les vis.
- Couvrir les vis avec le mastic.

Appliquer de la graisse
aux deux extrémités.

Accrocher sur le support.

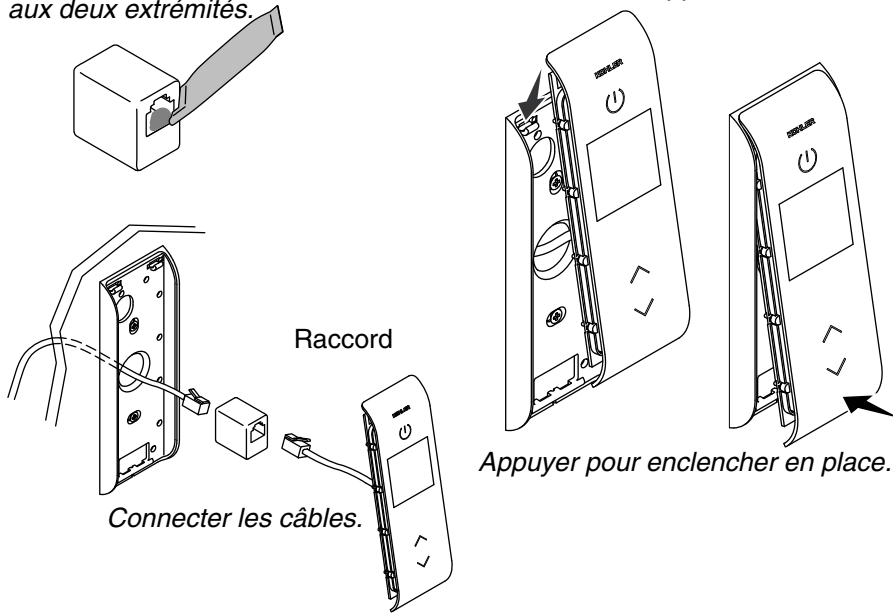

Connecter les câbles.

Appuyer pour enclencher en place.

3. Installer l'interface

- Appliquer de la graisse (fournie) dans les deux extrémités du coupleur.
- Connecter le câble au coupleur entre le mur et l'interface. S'assurer que le câble s'enclenche complètement dans le raccord.
- Alimenter le câble et le raccord dans le trou du mur. S'assurer qu'une boucle d'égouttement est effectuée.
- Accrocher le haut de l'interface sur le support de fixation, puis appuyer sur le bas jusqu'à ce qu'il s'enclenche en place.

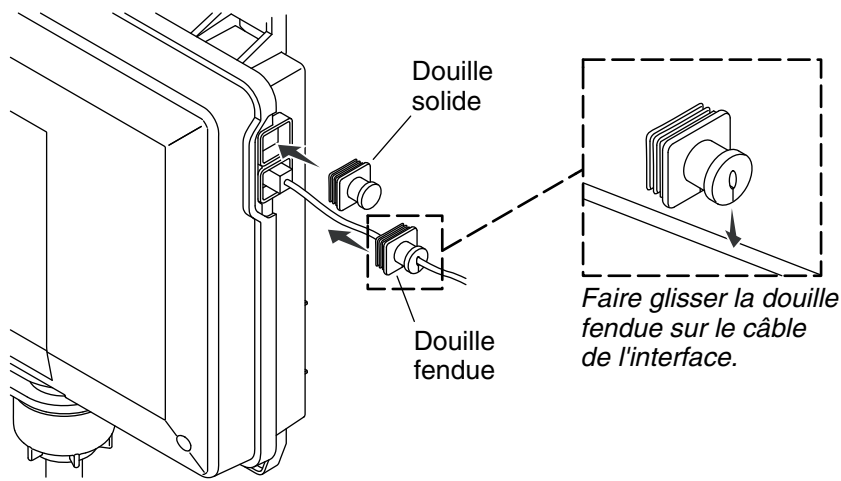

4. Terminer l'installation

IMPORTANT! Créer des boucles d'égouttement dans tous les câbles.

- Appuyer une gaine fendue sur chaque câble d'interface.
- Raccorder le câble d'interface à la vanne. S'assurer que le câble s'enclenche entièrement dans la douille de la vanne.
- Enfoncer la gaine par-dessus le connecteur et dans la douille de la vanne pour sceller la connexion.
- Si une seule interface est installée, insérer une gaine robuste dans la douille non utilisée.

5. Inspection de l'installation

- Ouvrir l'alimentation en eau vers la vanne.
- Inspecter toutes les connexions pour y rechercher des fuites et effectuer tous les réglages selon les besoins.
- Brancher la vanne. La mise en marche de la vanne doit pouvoir être entendue et l'icône de mise en marche doit s'allumer sur l'interface utilisateur.
- Si ceci n'a pas encore été effectué, consulter le "Guide du propriétaire de l'interface numérique" pour installer l'interface utilisateur.

Inspection de l'installation (cont.)

REMARQUE: Pour obtenir de l'information supplémentaire sur l'utilisation de l'interface et sur ses menus, consulter le "Guide du propriétaire de l'interface numérique".

- Appuyer sur l'icône Marche/Arrêt pour mettre la douche en marche.
- Rechercher des fuites et effectuer les réglages nécessaires.
- Vérifier que le débit d'eau est suffisant pour les besoins de douche.

Dépannage



ATTENTION: Risque de blessures. La vanne peut contenir de l'eau chaude; faire attention lors de la purge de toute eau résiduelle.

IMPORTANT! Couper l'alimentation et l'arrivée d'eau à la vanne avant de procéder à une maintenance.

AVIS: L'entretien des vannes doit être effectué par un représentant technique agréé de KOHLER.

Ce guide de dépannage est seulement destiné à fournir une aide d'ordre général. Pour des problèmes ou questions concernant l'entretien et l'installation, composer le 1-800-4KOHLER.

Tableau de dépannage

Symptômes	Cause probable	Action recommandée
1. Le panneau de commande n'est pas allumé.	<p>A. La vanne n'est pas branchée dans la prise.</p> <p>B. Les connexions du câble d'interface pourraient être desserrées ou déconnectées.</p> <p>C. Le disjoncteur s'est déclenché.</p> <p>D. La mémoire de la vanne devra peut-être être réinitialisée.</p>	<p>A. Brancher la vanne dans une prise.</p> <p>B. Vérifier toutes les connexions du câble d'interface, et connecter si nécessaire.</p> <p>C. Réinitialiser le disjoncteur.</p> <p>D. Déconnecter et reconnecter le cordon d'alimentation de la vanne en provenance de la prise électrique.</p>

Dépannage (cont.)

Tableau de dépannage

Symptômes	Cause probable	Action recommandée
	<p>E. Un coupleur ou un câble "direct" a été utilisé pour connecter l'interface à la vanne.</p> <p>F. Si aucune des mesures recommandées pour les problèmes susmentionnés ne corrigent la défaillance, il sera nécessaire de réparer la vanne ou l'interface.</p>	<p>E. Connecter l'interface à la vanne en utilisant un câble "de recoupement" ou un coupleur.</p> <p>F. Contacter un représentant technique agréé de Kohler Co.</p>
<p>2. L'indicateur d'alimentation de l'interface est allumé, mais le système ne se met pas en marche.</p>	<p>A. Les connexions du câble d'interface pourraient être desserrées.</p> <p>B. Si la mesure recommandée ci-dessus ne rectifie pas le problème, il sera nécessaire de réparer l'interface ou la vanne.</p>	<p>A. Inspecter toutes les connexions du câble d'interface, et connecter si nécessaire.</p> <p>B. Contacter un représentant technique agréé de Kohler Co.</p>
<p>3. L'interface fonctionne normalement mais il n'y a pas de débit d'eau en provenance des composants.</p>	<p>A. Les sorties de la vanne pourraient être obstruées.</p> <p>B. Les parties avant des raccords/du vaporisateur pourraient être obstruées.</p>	<p>A. Inspecter les sorties de la vanne afin d'y détecter des blocages ou des débris. Nettoyer les grilles de sortie.</p> <p>B. Nettoyer les parties avant du vaporisateur et toutes les grilles dans vos raccords.</p>

Dépannage (cont.)

Tableau de dépannage

Symptômes	Cause probable	Action recommandée
	<p>C. Les alimentations en eau chaude et froide ne sont pas ouvertes.</p> <p>D. La mémoire de la vanne devra peut-être être réinitialisée.</p> <p>E. Erreur système.</p> <p>F. Si aucune des mesures recommandées pour les problèmes susmentionnés ne corrigent la défaillance, il sera nécessaire de réparer la vanne.</p>	<p>C. Ouvrir l'alimentation en eau vers la vanne.</p> <p>D. Déconnecter et reconnecter le cordon d'alimentation de la vanne en provenance de la prise électrique.</p> <p>E. Examiner l'interface utilisateur pour y rechercher un code d'erreur. Se référer à la section "Diagnostics de codes d'erreur" du guide du propriétaire de l'interface numérique.</p> <p>F. Contacter un représentant technique agréé de Kohler Co.</p>
<p>4. La température maximale de mélange est trop chaude ou trop froide.</p>	<p>A. Réglage de température maximale incorrect.</p> <p>B. Si la mesure recommandée ci-dessus ne rectifie pas le problème, il sera nécessaire de réparer l'interface ou la vanne.</p>	<p>A. Se reporter à la section "Température – définie au maximum" dans le guide du propriétaire de l'interface numérique.</p> <p>B. Contacter un représentant technique agréé de Kohler Co.</p>

Dépannage (cont.)

Tableau de dépannage

Symptômes	Cause probable	Action recommandée
5. Débit continu.	A. Le système ne s'éteint pas.	A. Couper l'eau et l'alimentation électrique et contacter un représentant technique agréé de Kohler Co.
6. Les sorties d'eau ne fournissent que de l'eau froide.	A. Soit l'alimentation en eau chaude n'est pas ouverte, soit elle n'est pas connectée à l'entrée de la vanne. B. L'entrée d'eau chaude est obstruée. C. L'alimentation en eau chaude est épuisée. D. Si aucune des mesures recommandées pour les problèmes susmentionnés ne corrigent la défaillance, il sera nécessaire de réparer la vanne.	A. Vérifier si l'alimentation en eau chaude est ouverte et connectée à l'entrée de la vanne. B. Inspecter la grille d'entrée d'eau chaude pour y rechercher une obstruction. Nettoyer ou remplacer la grille d'entrée. Se référer au guide du propriétaire de la vanne. C. Attendre que le chauffe-eau atteigne la température voulue. D. Contacter un représentant technique agréé de Kohler Co.

Dépannage (cont.)

Tableau de dépannage

Symptômes	Cause probable	Action recommandée
7. Fluctuation ou réduction du débit. La vanne fonctionne correctement.	<p>A. Les entrées de la vanne pourraient être obstruées.</p> <p>B. Les parties avant des raccords/du vaporisateur pourraient être obstruées.</p> <p>C. La pression de sortie d'eau est faible.</p> <p>D. Fluctuation de la pression d'alimentation.</p> <p>E. Les températures d'alimentation en eau ne sont pas comprises dans la plage recommandée.</p>	<p>A. Inspecter les entrées de la vanne afin d'y rechercher des obstructions ou des débris. Nettoyer les grilles d'entrée. Se référer à la section "Nettoyer les grilles d'entrée" du guide du propriétaire de la vanne.</p> <p>B. Nettoyer les parties avant du vaporisateur et toutes les grilles dans vos raccords.</p> <p>C. Vérifier que le débit est au minimum ou au-dessus du débit minimum requis. Se référer à la section "Spécifications" du guide du propriétaire de la vanne.</p> <p>D. Vérifier que les pressions d'entrée dynamiques sont conformes aux spécifications. Se référer à la section "Spécifications" du guide du propriétaire de la vanne.</p> <p>E. Vérifier si les températures de l'eau d'arrivée sont comprises dans la plage recommandée.</p>

Dépannage (cont.)

Tableau de dépannage

Symptômes	Cause probable	Action recommandée
8. Dérive de température mixte ou cycle de température.	<p>A. Fluctuation de la température d'alimentation en eau.</p> <p>B. Différence de pression supérieure à 5 psi (34,5 kPa) entre les conduites d'alimentation en eau chaude et en eau froide.</p> <p>C. Si aucune des mesures recommandées pour les problèmes susmentionnés ne corrigent la défaillance, il sera nécessaire de réparer la vanne.</p>	<p>A. Examiner les différentiels de température d'entrée et s'assurer qu'ils sont suffisants. Se référer à la section "Spécifications" du guide du propriétaire de la vanne.</p> <p>B. Installer des régulateurs de pression pour amener les alimentations à 5 psi (34,5 kPa) entre elles.</p> <p>C. Contacter un représentant technique agréé de Kohler Co.</p>
9. Fuite d'eau en provenance de la vanne. ATTENTION: Risque de blessures ou d'endommagement du produit. Couper le courant principal et l'alimentation en eau.	<p>A. Les connexions ne sont pas sécurisées.</p> <p>B. Les joints sont usés ou endommagés.</p> <p>C. Fuite interne.</p>	<p>A. Inspecter toutes les connexions. Effectuer les réglages selon les besoins.</p> <p>B. Commander un kit d'entretien de joints et remplacer tous les joints.</p> <p>C. L'appareil nécessite une remise en état. Contacter un représentant technique agréé de Kohler Co.</p>

Dépannage (cont.)

Tableau de dépannage

Symptômes	Cause probable	Action recommandée
10. Eau chaude uniquement, la vanne s'arrête.	A. Les conduites d'eau chaude et d'eau froide sont inversées.	A. Échanger les connexions d'alimentation en eau chaude et en eau froide. Vérifier que l'arrivée d'eau chaude est connectée à l'entrée "Hot" et que l'arrivée d'eau froide est connectée à l'entrée "Cold".

Guía de instalación

Interface digital

INSTRUCCIONES IMPORTANTES



ADVERTENCIA: Al usar aparatos eléctricos, siga siempre las precauciones básicas, incluyendo las siguientes:



ADVERTENCIA: Riesgo de sacudida eléctrica. Conecte sólo a un circuito protegido por un interruptor de circuito con pérdida a tierra (GFCI)*. **La conexión a tierra es un requisito.** Un representante de servicio autorizado debe instalar esta unidad y conectarla a tierra.



ADVERTENCIA: Riesgo de sacudida eléctrica. Un electricista calificado debe realizar todo el cableado eléctrico.



ADVERTENCIA: Riesgo de sacudida eléctrica. Desconecte el suministro eléctrico antes de dar servicio.



ADVERTENCIA: Riesgo de lesiones personales o daños a la propiedad. Por favor, lea atentamente todas las instrucciones antes de comenzar la instalación.

AVISO: Cumpla con todos los códigos de plomería, eléctricos y de construcción.

*Fuera de los Estados Unidos, este dispositivo se conoce como un dispositivo de corriente residual (RCD, por sus siglas en inglés).

Especificaciones

Interface	
Temperatura ambiental	Máx. 125°F (51,5°C)
Humedad relativa máxima	100% con condensación (Sólo superficie externa)
Longitud del cable de la interface del usuario	20' (6,1 m)
Válvula	
Temperatura ambiental	Mayor de 34°F (1°C), Máx. 104°F (40°C)
Humedad relativa máxima	95% sin condensación

Especificaciones (cont.)

Circuitos eléctricos

120 V, 15 A, 60 Hz

Herramientas y materiales

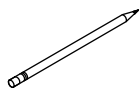

Lápiz



Cinta para medir

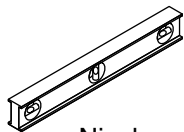

Nivel

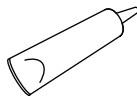

Sellador de silicona

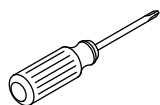

Destornillador Phillips



Taladro y broca de 1/4"

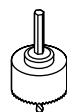

Corona perforadora de 1-3/8" ó 35 mm



Diagrama de instalación



1. Preparación

NOTA: Su sistema se puede configurar para utilizar dos interfaces de usuario. Se requiere una interface instalada dentro de la ducha.

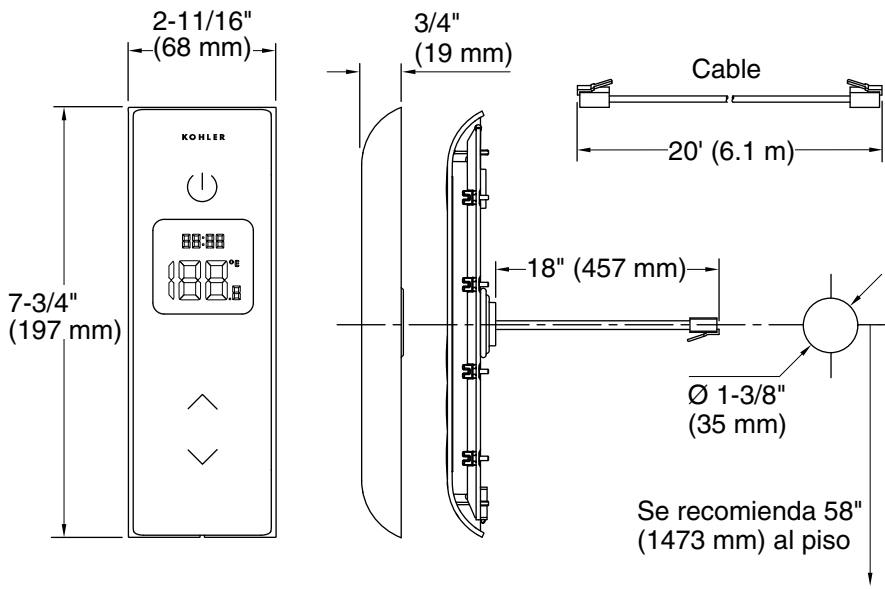
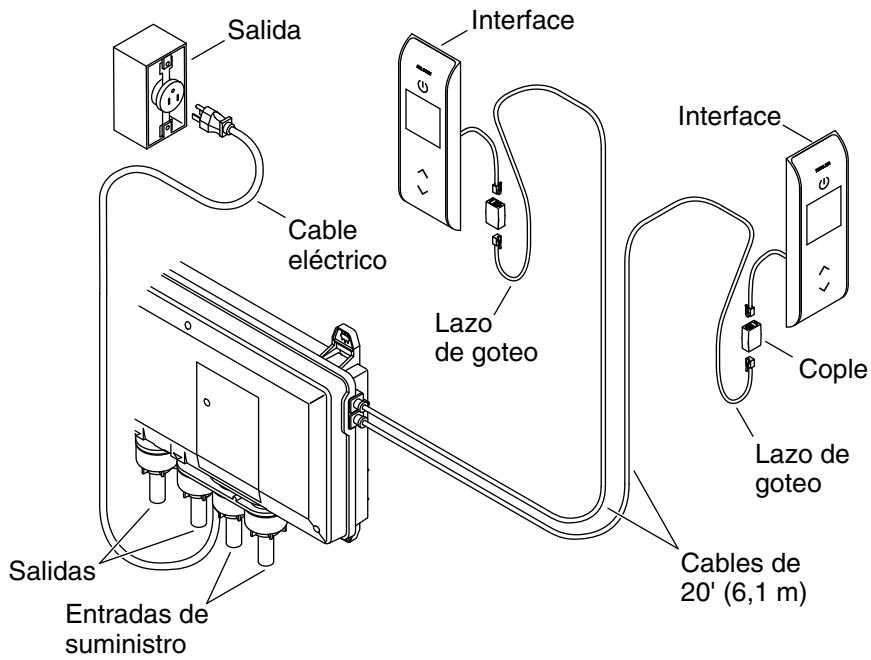
- Si todavía no la instala, instale la válvula digital de dos o tres puertos, de acuerdo a las instrucciones adjuntas al producto.
- Determine la ubicación de todos los componentes requeridos antes de comenzar la instalación.
- Deje suficiente holgura en los cables para los lazos de goteo.
- Tienda los cables de interface al lugar de instalación de la interface.
- Termine la pared acabada.

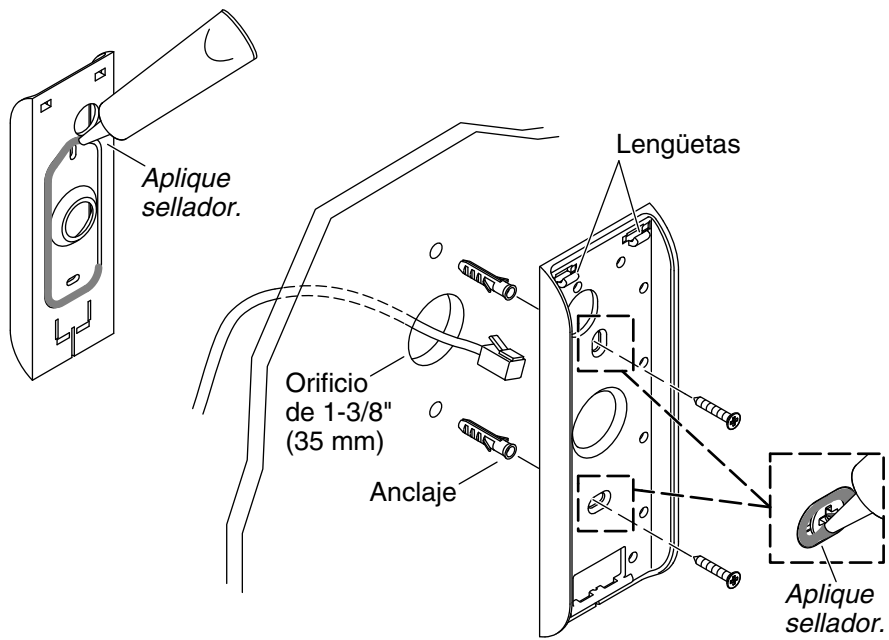

2. Instale el soporte de montaje

- Consulte la sección "Diagrama de instalación" para ver el lugar recomendado para el soporte.
- Sostenga el soporte en el lugar de instalación. Marque el orificio central y dos orificios de fijación en la pared.
- Con una broca tipo corona perforadora, haga un orificio de 1-3/8" (35 mm) en el lugar marcado.
- Con una broca de 1/4" taladre orificios en los dos lugares para los orificios de fijación. Instale los anclajes
- Aplique generosamente sellador en la ranura de la parte posterior del soporte de montaje.
- Jale el cable a través del orificio central del soporte.
- Coloque el soporte con las lengüetas hacia arriba. Fije a la pared con los tornillos.
- Cubra los tornillos con sellador.

*Aplique grasa en
ambos extremos.*

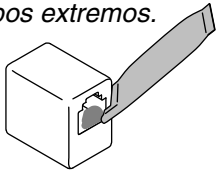

Enganche en el soporte.

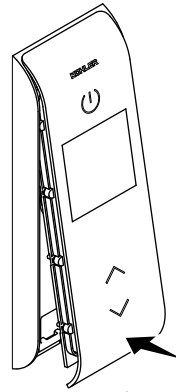
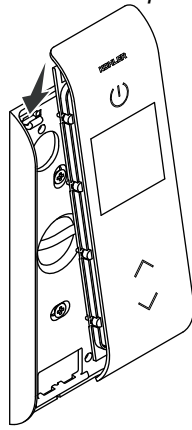

*Oprima para que haga
clic en su lugar.*

Cople

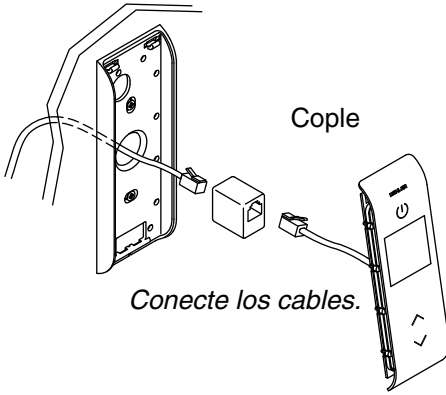

Conecte los cables.

3. Instale la interface

- Aplique la grasa (provista) dentro de ambos extremos del cople.
- Conecte el cable de la pared y la interface al cople. Asegúrese de que los cables encajen completamente con un clic en el cople.
- Pase el cable y el cople en el orificio de la pared. Asegúrese de formar un lazo de goteo.
- Enganche la parte superior de la interface al soporte de montaje, luego oprima el botón hasta que haga clic en su lugar.

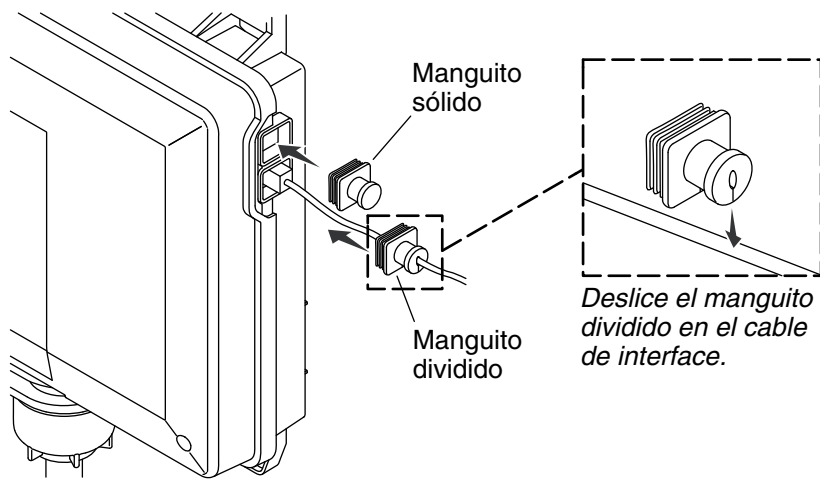

4. Termine la instalación

¡**IMPORTANTE!** Forme lazos de goteo en todos los cables.

- Oprima un manguito dividido en cada cable de interface.
- Conecte el cable de interface a la válvula. Asegúrese de que el cable haga clic en el conector de la válvula.
- Presione el manguito sobre el conector y dentro del conector de la válvula para sellar la conexión.
- Si sólo va a instalar una interface, inserte un manguito sólido dentro del conector no usado.

5. Verificación de la instalación

- Abra el suministro de agua a la válvula.
- Revise todas las conexiones para asegurarse que no haya fugas y ajuste según sea necesario.
- Enchufe la válvula. Debe escuchar que se encienda la válvula y que se encienda el icono de encendido/apagado en la interface del usuario.
- Si no lo ha hecho, consulte la "Guía del usuario de la interface digital" para configurar la interface del usuario.

NOTA: Para obtener más información sobre el uso de la interface del usuario y de sus menús, consulte la "Guía del usuario de la interface del usuario".

- Oprima el icono de encendido para encender la ducha.

Verificación de la instalación (cont.)

- Revise que no haya fugas y haga los ajustes necesarios.
- Verifique que el flujo de agua sea suficiente para las necesidades de su ducha.

Guía para resolver problemas



PRECAUCIÓN: Riesgo de lesiones personales. La válvula puede tener agua caliente, tenga cuidado al drenar el agua residual.

¡IMPORTANTE! Apague la fuente de alimentación eléctrica y cierre el suministro de agua a la válvula antes de realizar el mantenimiento.

AVISO: Un representante de servicio autorizado de KOHLER debe realizar el mantenimiento de la válvula.

Esta guía para resolver problemas está diseñada únicamente como ayuda general. Si tiene preguntas con respecto al servicio o a la instalación, llame al 1-800-4KOHLER.

Tabla para resolver problemas

Síntomas	Causa probable	Acción recomendada
1. El panel de control no se ilumina.	<p>A. La válvula no está enchufada en el tomacorriente.</p> <p>B. Las conexiones del cable de la interface pueden estar flojas o desconectadas.</p> <p>C. El interruptor de circuito se ha disparado.</p> <p>D. Puede ser necesario restablecer la memoria de la válvula.</p>	<p>A. Enchufe la válvula en un tomacorriente.</p> <p>B. Revise todas las conexiones del cable de la interface, conecte si es necesario.</p> <p>C. Restablezca (reset) la corriente eléctrica del interruptor de circuito.</p> <p>D. Desconecte y vuelva a conectar el cable eléctrico de la válvula en el tomacorriente eléctrico.</p>

Guía para resolver problemas (cont.)

Tabla para resolver problemas

Síntomas	Causa probable	Acción recomendada
	<p>E. Se utilizó un cable "directo" o cople para conectar la interface a la válvula.</p> <p>F. Si ninguna de las acciones recomendadas para los problemas anteriores corrige el síntoma, la válvula o la interface requiere servicio.</p>	<p>E. Conecte la interface a la válvula con un cable "de red" o con un cople.</p> <p>F. Consulte a su representante de servicio autorizado de Kohler Co.</p>
<p>2. El indicador de encendido de la interface está encendido, pero el sistema no se enciende.</p>	<p>A. Las conexiones del cable de la interface pueden estar flojas.</p> <p>B. Si la acción recomendada anteriormente no corrige el síntoma, la interface o la válvula requiere servicio.</p>	<p>A. Revise todas las conexiones del cable de la interface, conecte si es necesario.</p> <p>B. Consulte a su representante de servicio autorizado de Kohler Co.</p>
<p>3. La interface funciona normalmente pero no fluye agua de los componentes.</p>	<p>A. Las salidas de la válvula pueden estar obstruidas.</p> <p>B. Las conexiones/placas exteriores de rociado pueden estar obstruidas.</p> <p>C. Los suministros del agua fría y caliente no están abiertos.</p>	<p>A. Verifique que no haya suciedad u obstrucciones en las salidas de la válvula. Limpie las rejillas de salida.</p> <p>B. Limpie las placas exteriores de rociado y las rejillas en las conexiones.</p> <p>C. Abra el suministro de agua a la válvula.</p>

Guía para resolver problemas (cont.)

Tabla para resolver problemas

Síntomas	Causa probable	Acción recomendada
	<p>D. Puede ser necesario restablecer la memoria de la válvula.</p> <p>E. Error del sistema.</p> <p>F. Si ninguna de las acciones recomendadas para los problemas anteriores corrige el síntoma, la válvula requiere servicio.</p>	<p>D. Desconecte y vuelva a conectar el cable eléctrico de la válvula en el tomacorriente eléctrico.</p> <p>E. Vea si la interface del usuario tiene un código de error. Consulte la sección "Diagnóstico de códigos de error" en la Guía del usuario de la interface digital.</p> <p>F. Consulte a su representante de servicio autorizado de Kohler Co.</p>
<p>4. La temperatura máxima de la mezcla está muy caliente o muy fría.</p>	<p>A. Valor de temperatura máxima incorrecto.</p> <p>B. Si la acción recomendada anteriormente no corrige el síntoma, la interface o la válvula requiere servicio.</p>	<p>A. Consulte la sección "Temperatura – Establecer la máxima" en la Guía del usuario de la interface digital.</p> <p>B. Consulte a su representante de servicio autorizado de Kohler Co.</p>
<p>5. Flujo continuo.</p>	<p>A. El sistema no se apaga.</p>	<p>A. Cierre el suministro de agua y desconecte el suministro eléctrico, y comuníquese con su representante de servicio autorizado de Kohler Co.</p>

Guía para resolver problemas (cont.)

Tabla para resolver problemas

Síntomas	Causa probable	Acción recomendada
<p>6. Sólo agua fría fluye de las salidas.</p>	<p>A. El suministro de agua caliente no está abierto o no está conectado a la entrada de la válvula.</p> <p>B. La entrada de agua caliente está obstruida.</p> <p>C. El suministro de agua caliente se ha agotado.</p> <p>D. Si ninguna de las acciones recomendadas para los problemas anteriores corrige el síntoma, la válvula requiere servicio.</p>	<p>A. Verifique que el suministro de agua caliente esté abierto y conectado a la entrada de la válvula.</p> <p>B. Verifique que la rejilla de entrada del agua caliente no tenga obstrucciones. Limpie o reemplace la rejilla de entrada. Consulte la Guía del usuario de la válvula.</p> <p>C. Espere a que el calentador de agua alcance la temperatura.</p> <p>D. Consulte a su representante de servicio autorizado de Kohler Co.</p>
<p>7. Tasa de flujo reducida o fluctuante. La válvula funciona correctamente.</p>	<p>A. Las entradas de la válvula pueden estar obstruidas.</p> <p>B. Las conexiones/placas exteriores de rociado pueden estar obstruidas.</p>	<p>A. Verifique que las entradas de la válvula no tengan suciedad u obstrucciones. Limpie las rejillas de entrada. Consulte la sección "Limpie las rejillas de entrada" de la Guía del usuario de la válvula.</p> <p>B. Limpie las placas exteriores de rociado y las rejillas en las conexiones.</p>

Guía para resolver problemas (cont.)

Tabla para resolver problemas

Síntomas	Causa probable	Acción recomendada
	<p>C. La presión de salida de agua es baja.</p> <p>D. Fluctuación de la presión del suministro.</p> <p>E. Las temperaturas del suministro de agua no están dentro del rango recomendado.</p>	<p>C. Verifique que la tasa de flujo esté al valor mínimo requerido o más alto. Consulte la sección "Especificaciones" en la Guía del usuario de la válvula.</p> <p>D. Verifique que las presiones dinámicas de entrada estén dentro de las especificaciones. Consulte la sección "Especificaciones" en la Guía del usuario de la válvula.</p> <p>E. Verifique que las temperaturas del agua de entrada estén dentro del rango recomendado.</p>
<p>8. Cambio o altibajas en la temperatura de mezcla.</p>	<p>A. La temperatura del suministro de agua fluctúa.</p> <p>B. Diferencia de presión mayor que 5 psi (34,5 kPa) entre los suministros de agua caliente y fría.</p>	<p>A. Verifique que los diferenciales de temperatura de entrada sean suficientes. Consulte la sección "Especificaciones" en la Guía del usuario de la válvula.</p> <p>B. Instale reguladores de presión para que los suministros estén dentro de 5 psi (34,5 kPa) uno del otro.</p>

Guía para resolver problemas (cont.)

Tabla para resolver problemas

Síntomas	Causa probable	Acción recomendada
	<p>C. Si ninguna de las acciones recomendadas para los problemas anteriores corrige el síntoma, la válvula requiere servicio.</p>	<p>C. Consulte a su representante de servicio autorizado de Kohler Co.</p>
<p>9. Fuga de agua en la válvula. PRECAUCIÓN: Riesgo de lesiones personales o daños al producto. Desconecte la energía eléctrica principal y cierre el suministro de agua.</p>	<p>A. Las conexiones no están aseguradas. B. Los sellos están gastados o dañados. C. Fuga interna.</p>	<p>A. Revise todas las conexiones. Haga los ajustes necesarios. B. Adquiera el paquete de sellos de servicio y cambie todos los sellos. C. La unidad requiere reconstrucción. Consulte a su representante de servicio autorizado de Kohler Co.</p>
<p>10. Sólo sale agua caliente, la válvula se apaga.</p>	<p>A. Las líneas de agua fría y caliente están invertidas.</p>	<p>A. Intercambie las conexiones de los suministros del agua fría y caliente. Verifique que el suministro de agua caliente esté conectado a la entrada identificada como "Hot" y que el suministro de agua fría esté conectado a la entrada identificada como "Cold".</p>

1143086-2-E

1143086-2-E

1143086-2-E

USA/Canada: 1-800-4KOHLER

México: 001-800-456-4537

kohler.com

THE BOLD LOOK
OF **KOHLER**®

©2013 Kohler Co.

1143086-2-E