

Installation Guide

Single-Control Bath and Shower Trim

K-T16113, K-T16114, K-T16115,
K-T16116, K-T16117, K-T16139,
K-16213, K-16214, K-16217

M product numbers are for Mexico (i.e. K-12345**M**)
Los números de productos seguidos de
M corresponden a México (Ej.
K-12345**M**)
Français, page "Français-1"
Español, página "Español-1"

1025255-2-C

THE BOLD LOOK
OF **KOHLER**®

IMPORTANT INSTRUCTIONS

READ AND SAVE FOR THE CONSUMER



WARNING: Risk of scalding or other severe injury.

- Before completing installation, the installer must set the maximum water temperature setting of this valve to minimize the risks associated with scalding hazards according to ASTM F 444.
- Do not install a shut-off device on either outlet of this valve. The installation of any such device may create a cross-flow condition at the valve and affect the water temperature.
- Factors that change the temperature of the water supplied to the valve, such as seasonal water temperature changes, and water heater replacement or servicing, will change the maximum water temperature supplied by the valve and may create a scalding hazard.
- The pressure-balanced valve **will not** compensate for changes in the water supply temperature; adjust the maximum water temperature setting of this pressure-balanced valve when such changes occur.
- Pressure-balanced valves may not provide protection against scalding if there is a failure of other temperature-limiting devices elsewhere in the plumbing system.

The installer is responsible for installing the valve and adjusting the maximum water temperature of this valve according to instructions.

This valve meets or exceeds ANSI A112.18.1 and ASSE 1016.

If you do not understand any of the installation or temperature adjustment instructions in this document, in the United States please contact our Customer Service Department at **1-800-4-KOHLER**. Outside the U.S., please contact your distributor.

IMPORTANT NOTICE TO INSTALLERS! Please fill in the blanks in the information box in the Homeowners Guide and on the valve label. Retain the Homeowners Guide for future reference.

Tools and Materials

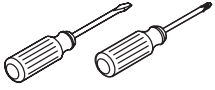

Assorted
Screwdrivers

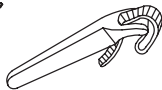

Strap
Wrench



Plumbers
Putty



Thread
Sealant



Hex Wrench

Thank You For Choosing Kohler Company

We appreciate your commitment to Kohler quality. Please take a few minutes to review this manual before you start installation. If you encounter any installation or performance problems, please don't hesitate to contact us. Our phone numbers and website are listed on the back cover. Thanks again for choosing Kohler Company.

Before You Begin



CAUTION: Risk of product damage to the K-306-KS valve assembly. When using this valve in a fiberglass or acrylic installation, use the Thin Wall Installation Kit (88526).

- Observe all local plumbing and building codes.
- The finished wall or bath/shower unit must be installed prior to installing this trim.
- Before installing the trim, determine if the maximum water temperature is acceptable to the user. If temperature adjustment is needed, refer to the "Water Temperature Adjustment" section.
- The valve shuts off by water pressure. Do not force the handle in any direction. To turn the valve off, gently turn it to the "Off" position.
- Shut off the main water supply.
- Kohler Co. reserves the right to make revisions in the design of products without notice, as specified in the Price Book.

Threaded Spouts

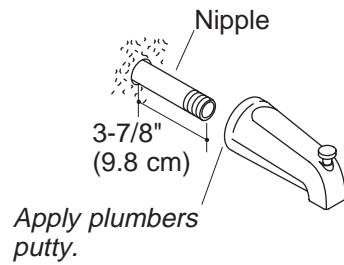

1. Install the Spout

⚠ CAUTION: Risk of internal seal damage. Do not use petroleum-based lubricants when installing slip-fit spouts. If the spout will not slide over the tubing, use soapy water or a silicone-based lubricant.

- Remove the temporary nipple.
- Apply thread sealant and install a 1/2" nipple so it extends 7/16" (1.1 cm) beyond the finished wall.
- Apply a bead of plumbers putty or other sealant around the inlet end of the spout according to the manufacturer's instructions.
- Apply thread sealant to the nipple and thread the spout onto the nipple.
- Carefully tighten with a clean strap wrench.
- Remove all excess putty.

Apply plumbers putty.

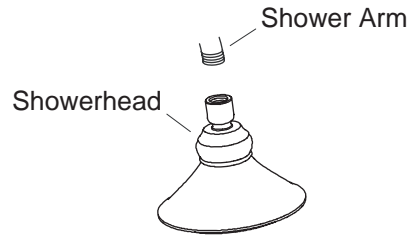
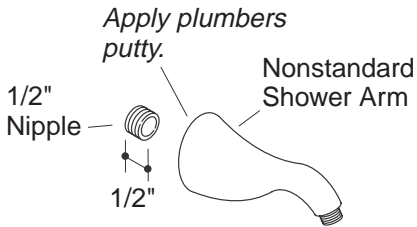
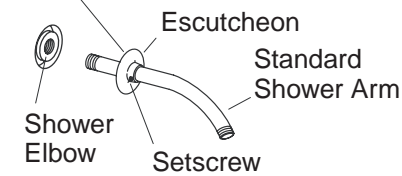

2. Install the Showerhead



CAUTION: Risk of product damage. To avoid clogging the showerhead spray outlets, use thread sealant tape on the shower arm threads. Do not use thread sealant compound (pipe dope).

NOTE: A standard showerhead is shown.

Installing the Standard Showerhead

- Remove the temporary nipple from the shower elbow.
- Apply a bead of plumbers putty or other sealant to the back of the escutcheon according to the manufacturer's instructions.
- Slide the escutcheon over the shower arm.
- Apply thread sealant tape and install the shower arm to the shower elbow.
- Carefully tighten with a clean strap wrench.
- Press the escutcheon against the finished wall and secure with the setscrew.
- Remove all excess putty.
- Turn the main water supply on.
- Run hot and cold water through the shower arm to flush out dirt and debris.
- Apply thread sealant tape to the shower arm and thread the showerhead to the shower arm.

Install the Showerhead (cont.)

Installing the Nonstandard Showerhead

- Remove the temporary nipple from the shower elbow.
- Apply thread sealant tape and install a 1/2" NPT nipple to extend 1/2" (1.3 cm) beyond the finished wall.
- Apply a bead of plumbers putty or other sealant to the back of the shower arm according to the manufacturer's instructions.
- Apply thread sealant tape to the nipple and thread the shower arm onto the nipple.
- Carefully tighten with a clean strap wrench.
- Remove all excess putty.
- With the showerhead off, flush out the system.
- Apply thread sealant tape to the shower arm, and thread the showerhead to the shower arm.

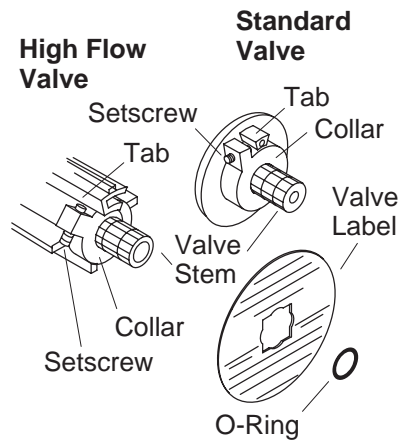

3. Water Temperature Adjustment



CAUTION: Risk of personal injury. The water temperature should never be set above 120° F (49° C).

- Turn the valve clockwise to the full open position and let the hot water run for several minutes. Position a thermometer in the water stream and check the temperature.
- For **minor water temperature changes**, adjust the setscrew, and recheck the water temperature.
- For **major water temperature changes**, remove the O-ring and collar from the valve stem. Slowly rotate the valve stem until the desired maximum water temperature is reached.
- Reinstall the collar on the valve stem with the setscrew against the side of the tab.
- Reinstall the O-ring, rotate the valve stem counterclockwise to shut the water off.
- Recheck the water temperature.
- Complete the information on the valve label (if supplied).

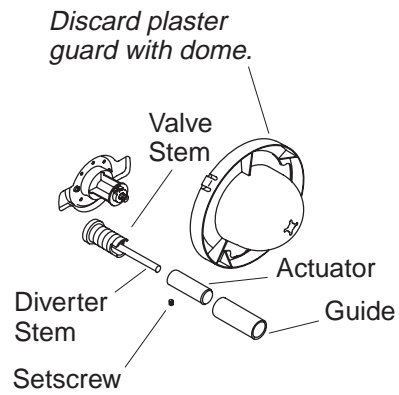

Diverter Assembly

4. Diverter Assembly

- Remove and discard the plaster guard and/or dome, if installed.
- Position the actuator over the diverter stem. Tighten the setscrew.
- Slide the guide over the actuator and thread it onto the diverter stem.

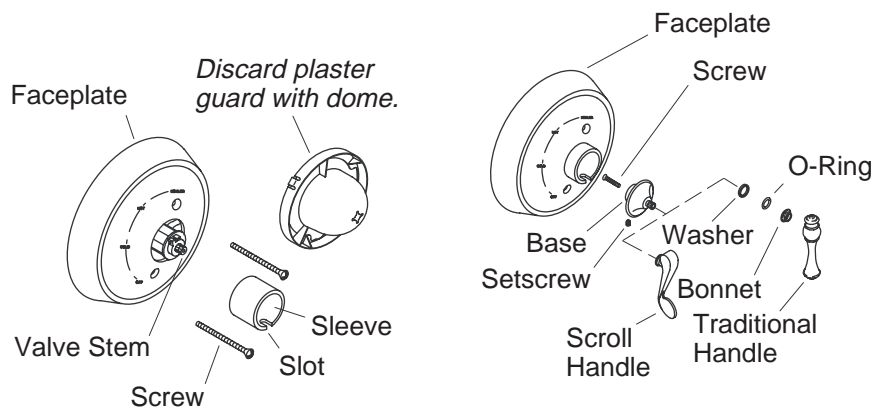

5. Install the Faceplate and Handle



CAUTION: Risk of product damage to the K-306-KS valve assembly. When using this valve in a fiberglass or acrylic installation, use the Thin Wall Installation Kit (88526).

- Remove and discard the plaster guard and/or dome, if installed.
- Rotate the valve stem fully counterclockwise to the "Off" position.
- Install the faceplate onto the valve. Secure with two screws. Do not overtighten.
- Slide the sleeve over the valve stem with the slot down and facing outward.

Scroll Handle

- Install the handle to the base.
- Secure with a screw.
- Align the handle assembly and press it onto the valve stem.
- Secure the handle in place with the setscrew. Tighten the setscrew to one quarter-turn past hand-tight.

Traditional Handle

- Assemble the handle and bonnet.
- Install the washer and O-ring onto the base.
- Fit the handle assembly to the base.
- Secure with a screw.

Install the Faceplate and Handle (cont.)

- Align the handle and the base assembly. Press the handle onto the valve stem.
- Secure the handle in place with the setscrew. Tighten the setscrew to one quarter-turn past hand-tight.

6. Complete the Installation

- Turn the valve fully counterclockwise to the off position.
- Remove the aerator assembly from the spout by turning it counterclockwise.
- Turn on the main water supply.
- Turn the valve to the center and run water for approximately one minute to flush the system.
- Check all connections for leaks.
- Reinstall the aerator.

Guide d'installation

Baignoire mono-contrôle et garniture de douche

INSTRUCTIONS IMPORTANTES

À LIRE ET À LAISSER AU CLIENT



AVERTISSEMENT : Risque de brûlures ou autres blessures graves.

- Avant de commencer l'installation, l'installateur doit régler la température maximale de l'eau de cette valve pour réduire au minimum les risques de brûlures, ceci conformément à la norme ASTM F 444.
- Ne pas installer un dispositif d'arrêt sur les sorties de cette valve. L'installation d'un tel dispositif peut créer une condition de débit croisé au régulateur et modifier la température de l'eau.
- Les facteurs qui changent la température de l'eau fournie à cette valve, tels que les changements de température d'eau saisonniers, et le remplacement ou l'entretien du chauffe-eau, changeront la température maximale de l'eau fournie par le régulateur et pourront présenter un danger de brûlures.
- La valve à pression équilibrée ne compensera pas les changements de température d'alimentation d'eau; ajuster la température maximale de cette valve à pression équilibrée si de tels changements se produisent.
- Les valves à pression équilibrée peuvent ne pas assurer une protection contre les brûlures en cas de défaillance d'autres dispositifs de limitation de température installés ailleurs sur le réseau de plomberie.

L'installateur est responsable de l'installation de la valve et du réglage de la température maximale de cette valve selon les instructions.

Cette valve satisfait ou excède les exigences des normes ANSI A112.18.1M et ASSE 1016.

S'il ne vous est pas possible de comprendre les instructions d'installation ou de réglage de la température données par ce document, veuillez contacter notre département du service clientèle aux États-Unis. **1-800-4-KOHLER**. Hors des États-Unis, veuillez contacter votre distributeur.

INSTRUCTIONS IMPORTANTES (cont.)

AVIS IMPORTANT AUX INSTALLATEURS! Veuillez remplir le coupon dans le guide du propriétaire ainsi que sur l'étiquette de la valve. Conserver le guide du propriétaire pour future référence.

Outils et matériels

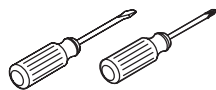

Tournevis
variés

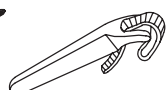

Clé à
sangle



Mastic
d'étanchéité



Ruban
d'étanchéité
pour filetage

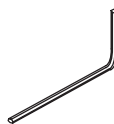

Clé
hexagonale

Merci d'avoir choisi la compagnie Kohler

Nous apprécions votre engagement envers la qualité Kohler. Veuillez prendre s'il vous plaît quelques minutes pour lire ce manuel avant de commencer l'installation. Ne pas hésiter à nous contacter en cas de problème d'installation ou de fonctionnement. Nos numéros de téléphone et notre adresse du site internet sont au verso. Merci encore d'avoir choisi la compagnie Kohler.

Avant de commencer



ATTENTION : Risque d'endommagement de l'ensemble de valve K-306KS. Lorsque cette valve est utilisée en installation fibres de verre ou acrylique, utiliser le kit d'installation de mur fin (88526).

- Respecter tous les codes de plomberie et de bâtiment locaux.
- Le mur fini ou la baignoire/douche doit être installé avant d'installer cette garniture.
- Avant d'installer la garniture, déterminer si la température maximum de l'eau est acceptable. S'il un réglage de température est nécessaire, se référer à la section "Réglage de la température d'eau".
- La valve s'arrête par pression d'eau. Ne pas forcer la poignée dans aucune direction. Pour fermer la poignée, la tourner doucement sur la position "Off".
- Couper l'alimentation d'eau principale.

Avant de commencer (cont.)

- Kohler Co. se réserve le droit d'apporter toutes modifications sur le design des produits et ceci sans préavis, tel que spécifié dans le catalogue des prix.

BeCS à visser

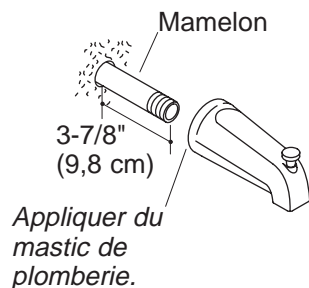

1. Installer le bec



ATTENTION : Risque d'endommagement interne du joint. Ne pas utiliser de lubrifiants à base de pétrole lors de l'installation de becs ajustables. Si le bec ne peut pas glisser sur le tube, utiliser de l'eau savonneuse ou un lubrifiant à base de silicone.

- Retirer le mamelon temporaire.
- Appliquer un ruban d'étanchéité pour filetage et installer un mamelon de 1/2" de manière à ce qu'il s'étende de 7/16" (1,1 cm) au-delà du mur fini.
- Appliquer du mastic d'étanchéité ou un produit semblable sur le périmètre de l'extrémité arrière du bec, selon les instructions du fabricant du mastic.
- Appliquer un ruban d'étanchéité sur le filetage du mamelon et visser le bec sur ce dernier.
- Serrer doucement à l'aide d'une clé à sangle propre.
- Retirer tout excédent de mastic.

Appliquer du mastic de plomberie.

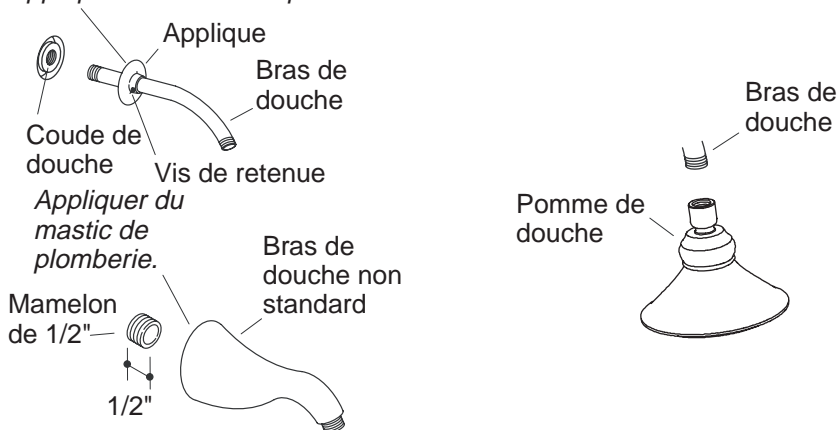

2. Installer la pomme de douche



ATTENTION : Risque d'endommagement du produit. Pour éviter de boucher les orifices de la pomme de douche, utiliser du ruban d'étanchéité sur la tige filetée du bras de douche. Ne pas utiliser d'enduit pour filetage.

REMARQUE : Une pomme de douche standard est illustrée.

Installer une pomme de douche standard

- Retirer le mamelon temporaire du coude de la douche.
- Appliquer du mastic d'étanchéité ou un produit semblable au dos de l'applique selon les instructions du fabricant du mastic.
- Glisser l'applique sur le bras de douche.
- Appliquer du ruban d'étanchéité et installer le bras de douche au coude de douche.
- Serrer doucement à l'aide d'une clé à sangle propre.
- Presser l'applique contre le mur fini et sécuriser avec la vis de retenue.
- Retirer tout excédent de mastic.
- Ouvrir l'alimentation d'eau principale.
- Faire couler l'eau chaude et l'eau froide dans le bras de douche pour évacuer tout débris.

Installer la pomme de douche (cont.)

- Appliquer un ruban d'étanchéité sur le bras de douche et visser la pomme de douche sur ce dernier.

Installer la pomme de douche non-standard

- Retirer le mamelon temporaire du coude de la douche.
- Appliquer du ruban d'étanchéité pour filetage à un mamelon de 1/2" NPT et installer un mamelon de 1/2" NPT de manière à ce qu'il s'étende de 1/2" (1,3 cm) au-delà du mur fini.
- Appliquer un lit de mastic pour plomberie ou un produit d'étanchéité semblable à l'arrière du bras de douche selon les instructions du fabricant du mastic.
- Appliquer un ruban d'étanchéité sur le mamelon et visser le bras de douche sur ce dernier.
- Serrer doucement à l'aide d'une clé à sangle propre.
- Retirer tout excédent de mastic.
- Avec la pomme de douche fermée, purger le système.
- Appliquer du ruban d'étanchéité sur le bras de douche et visser la pomme de douche sur le bras.

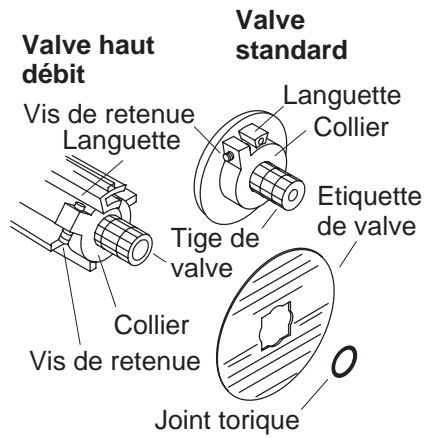

3. Réglage de la température d'eau



ATTENTION : Risque de blessure corporelle. La température de l'eau ne devrait jamais être supérieure à 120° F (49° C).

- Tourner la valve vers la droite à la position ouverte et laisser couler l'eau chaude pendant quelques minutes. Placer un thermomètre dans le courant d'eau et vérifier la température.
- Pour **de petits changements de température**, ajuster la vis de serrage, et re-vérifier la température d'eau.
- Pour **de grands changements de température**, retirer le joint torique et le collier de la tige de la valve. Tourner lentement la tige de la valve jusqu'à atteindre la température maximale désirée.
- Réinstaller le collier sur la tige de la valve de manière à placer la vis de retenue contre la languette.
- Réinstaller le joint torique, tourner la tige de la valve vers la gauche pour arrêter l'eau.
- Vérifier de nouveau la température de l'eau.
- Compléter l'information sur l'étiquette de la valve (si fournie).

Jeter le renfort en plâtre avec dôme.

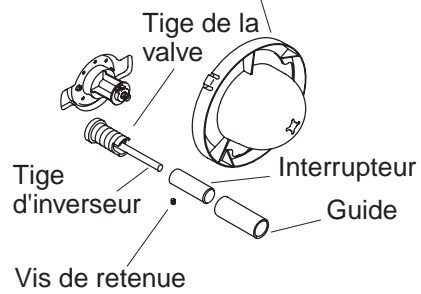

Ensemble inverseur

4. Ensemble inverseur

- Retirer et jeter le renfort en plâtre et/ou dôme, s'il est installé.
- Positionner l'actionneur sur la tige d'inverseur. Serrer la vis de retenue.
- Glisser le guide sur l'actionneur et le visser sur la tige de l'inverseur.

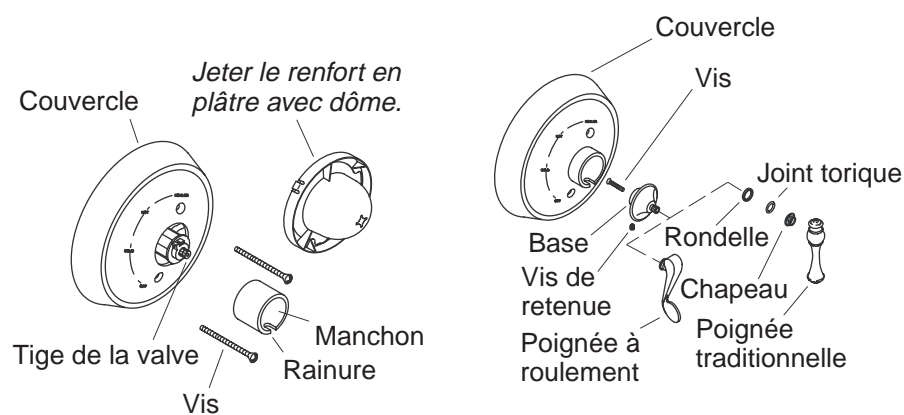

5. Installer le couvercle et la poignée

⚠ ATTENTION : Risque d'endommagement de l'ensemble de valve K-306KS. Lorsque cette valve est utilisée en installation fibres de verre ou acrylique, utiliser le kit d'installation de mur fin (88526).

- Retirer et jeter le renfort en plâtre et/ou dôme, s'il est installé.
- Pivoter la tige de la valve complètement vers la gauche à la position fermée "Off".
- Installer le couvercle sur la valve. Sécuriser avec deux vis. Ne pas trop serrer.
- Glisser le manchon sur la tige de la valve avec la rainure orientée vers le bas et vers l'extérieur.

Poignée à roulement

- Installer la poignée à la base.
- Sécuriser avec une vis.
- Aligner l'ensemble de poignée et presser fermement sur la tige de la valve.
- Sécuriser la poignée en place avec la vis de retenue.

Poignée traditionnelle

- Assembler la poignée et le chapeau.
- Installer la rondelle et le joint torique sur la base.

Installer le couvercle et la poignée (cont.)

- Installer l'ensemble de la poignée à la base.
- Sécuriser avec une vis.
- Aligner l'ensemble de la poignée et de la base. Presser la poignée sur la tige de la valve.
- Sécuriser la poignée en place avec la vis de retenue. Serrer la vis de retenue d'un quart de tour de plus que le serrage possible la main.

6. Compléter l'installation

- Tourner la valve complètement vers la gauche à la position fermée.
- Tourner l'ensemble de l'aérateur du bec vers la gauche pour le retirer.
- Ouvrir l'alimentation d'eau principale.
- Tourner la valve vers le centre et faire couler l'eau pendant une minute environ pour purger le système.
- Vérifier s'il y a des fuites dans les connexions.
- Réinstaller l'aérateur.

Guía de instalación

Guarnición de grifería monomando para
bañera y ducha

INSTRUCCIONES IMPORTANTES

LÉALAS Y GUÁRDELAS PARA EL CLIENTE



ADVERTENCIA: Riesgo de quemaduras u otras lesiones graves.

- Antes de terminar la instalación, el instalador debe ajustar la temperatura máxima del agua en la válvula para reducir el riesgo de quemaduras, según la norma ASTM F 444.
- No instale llaves de paso en ninguna de las salidas de esta válvula. La instalación de tales dispositivos puede producir contracorriente en la válvula y afectar la temperatura del agua.
- Los factores que cambian la temperatura del agua suministrada a la válvula, tales como los cambios de temperatura debido a las estaciones del año y el mantenimiento o reemplazo del calentador de agua, afectarán la temperatura máxima del agua suministrada por la válvula y pueden causar quemaduras.
- La válvula reguladora de presión **no** compensará los cambios de temperatura del agua; ajuste la temperatura máxima del agua de esta válvula reguladora de presión cuando se produzcan tales cambios.
- Es posible que las válvulas reguladoras de presión no protejan contra las quemaduras si otros aparatos de limitación de la temperatura en el sistema de plomería no funcionan correctamente.

El instalador tiene la responsabilidad de instalar la válvula y ajustar la temperatura máxima del agua según las instrucciones.

Esta válvula cumple o excede las normas ANSI A112.18.1 y ASSE 1016.

Si usted no entiende las instrucciones de instalación o de ajuste de temperatura contenidas en este documento, desde los Estados Unidos llame a nuestro Departamento de Atención al Cliente, al **1-800-4-KOHLER**. Fuera de los Estados Unidos, comuníquese con su distribuidor.

INSTRUCCIONES IMPORTANTES (cont.)

¡AVISO IMPORTANTE A LOS INSTALADORES! Por favor, llene los espacios en blanco del cuadro de información de la Guía del usuario y en la etiqueta de la válvula. Guarde la Guía del usuario para referencia futura.

Herramientas y materiales

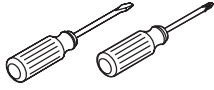

Destornilladores
surtidos

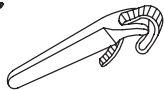

Llave de
correa



Masilla de
plomería



Cinta
selladora
de roscas



Llave
hexagonal

Gracias por elegir los productos de Kohler

Le agradecemos que haya elegido la calidad de Kohler. Dedique unos minutos para leer este manual antes de comenzar la instalación. En caso de problemas de instalación o de funcionamiento, no dude en contactarnos. Nuestros números de teléfono y nuestro sitio web se encuentran en la cubierta posterior de esta guía. Gracias nuevamente por escoger a Kohler.

Antes de comenzar



PRECAUCIÓN: Riesgo de daños al montaje de válvula K-306-KS. En caso de utilizar esta válvula en una instalación de fibra de vidrio o acrílica, utilice el juego de instalación para paredes delgadas (88526).

- Cumpla con todos los códigos locales de plomería y de construcción.
- La pared acabada o la unidad de la bañera/ducha debe instalarse antes que la guarnición.
- Antes de instalar la guarnición, determine si la temperatura máxima del agua es aceptable para el usuario. Si es necesario ajustar la temperatura, consulte la sección "Ajuste de la temperatura del agua".

Antes de comenzar (cont.)

- La presión del agua cierra la válvula. No fuerce la manija en ninguna dirección. Para cerrar la válvula, gire suavemente a la posición cerrada.
- Cierre el suministro principal de agua.
- La empresa Kohler se reserva el derecho de modificar el diseño de los productos sin previo aviso, tal como se especifica en la lista de precios.

Surtidores de montaje roscado

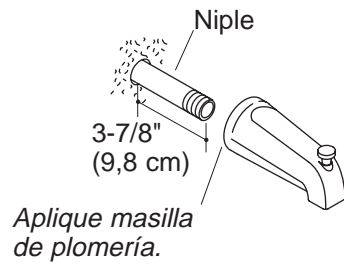

1. Instale el surtidor

⚠ PRECAUCIÓN: Riesgo de daños al sello interno. No utilice lubricantes derivados del petróleo cuando instale surtidores de montaje deslizante. Si no logra deslizar el surtidor por el tubo, utilice agua jabonosa o un lubricante a base de silicona.

- Retire el niple provisional.
- Aplique sellador de roscas e instale un niple de 1/2" de modo que sobresalga 7/16" (1,1 cm) de la pared acabada.
- Aplique masilla de plomería u otro sellador alrededor del extremo de entrada del surtidor, según las instrucciones del fabricante.
- Aplique sellador de roscas en el niple y enrosque el surtidor en el niple.
- Apriete cuidadosamente con una llave de correa limpia.
- Limpie el exceso de masilla de plomería.

Aplique masilla de plomería.

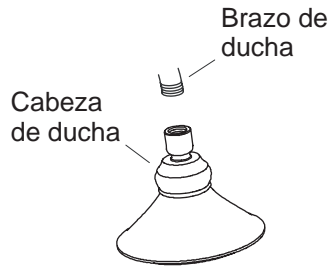
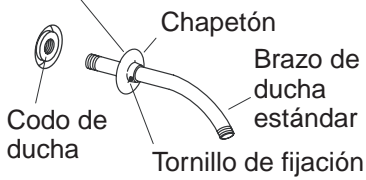

Aplique masilla de plomería.

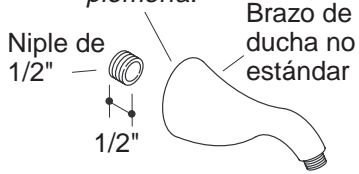

2. Instale la cabeza de ducha



PRECAUCIÓN: Riesgo de daños al producto. Para no obstruir las salidas del rociador de la cabeza de ducha, utilice cinta selladora de roscas en las roscas del brazo de la ducha. No utilice sellador líquido de rosca (pasta lubricante).

NOTA: Se muestra una cabeza de ducha estándar.

Instalación de una cabeza de ducha estándar

- Retire el niple provisional del codo de la ducha.
- Aplique una tira de masilla de plomería u otro sellador en la parte posterior del chapetón según las instrucciones del fabricante.
- Deslice el chapetón en el brazo de ducha.
- Aplique cinta selladora de roscas e instale el brazo de ducha en el codo de la ducha.
- Apriete cuidadosamente con una llave de correa limpia.
- Presione el chapetón contra la pared acabada y fije con el tornillo de fijación.
- Limpie el exceso de masilla de plomería.
- Abra el suministro principal de agua.
- Abra el agua caliente y fría para limpiar partículas y residuos del brazo de ducha.

Instale la cabeza de ducha (cont.)

- Aplique cinta selladora de roscas en el brazo de ducha, y enrosque la cabeza de ducha en el brazo de ducha.

Instalación de una cabeza de ducha no estándar

- Retire el niple provisional del codo de la ducha.
- Aplique cinta selladora de roscas, e instale un niple de 1/2" con rosca NPT de modo que sobresalga 1/2" (1,3 cm) de la pared acabada.
- Aplique una tira de masilla de plomería u otro sellador en la parte posterior del brazo de la ducha, según las instrucciones del fabricante.
- Aplique cinta selladora de roscas al niple y enrosque el brazo de la ducha en el niple.
- Apriete cuidadosamente con una llave de correa limpia.
- Limpie el exceso de masilla de plomería.
- Con la cabeza de ducha desmontada, haga circular agua por el sistema.
- Aplique cinta selladora de roscas en el brazo de ducha, y enrosque la cabeza en el brazo de ducha.

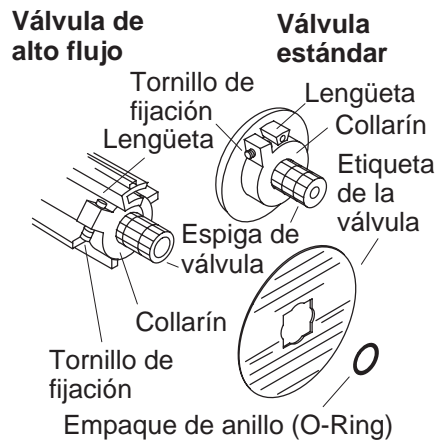

3. Ajuste de la temperatura del agua



PRECAUCIÓN: Riesgo de lesiones personales. La temperatura del agua nunca debe ajustarse a más de 120° F (49° C).

- Gire la válvula a la derecha, a la posición completamente abierta, y deje correr el agua caliente durante varios minutos. Coloque un termómetro en el chorro de agua y verifique la temperatura.
- Para **cambios menores de la temperatura del agua**, ajuste el tornillo de fijación y vuelva a verificar la temperatura del agua.
- Para **cambios mayores de la temperatura del agua**, quite el empaque de anillo (O-ring) y el collarín de la espiga de válvula. Gire lentamente la espiga de válvula hasta obtener la temperatura máxima deseada del agua.
- Vuelva a instalar el collarín en la espiga de válvula colocando el tornillo de fijación contra el lado de la lengüeta.
- Vuelva a instalar el empaque de anillo (O-ring) y gire la espiga a la izquierda para cerrar el suministro de agua.
- Vuelva a verificar la temperatura del agua.
- Llene la información en la etiqueta de la válvula (si se ha suministrado).

*Deseche el protector
de yeso con cúpula.*

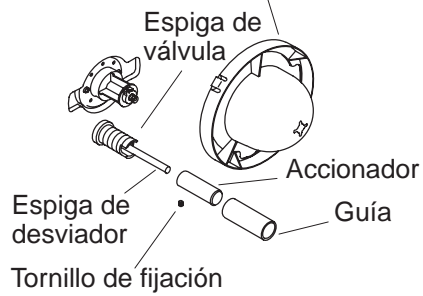

Montaje del desviador

4. Montaje del desviador

- Retire y deseche el protector de yeso y/o la cúpula, si están instalados.
- Coloque el accionador sobre la espiga del desviador. Apriete el tornillo de fijación.
- Deslice la guía sobre el accionador y enrósquelo en la espiga del desviador.

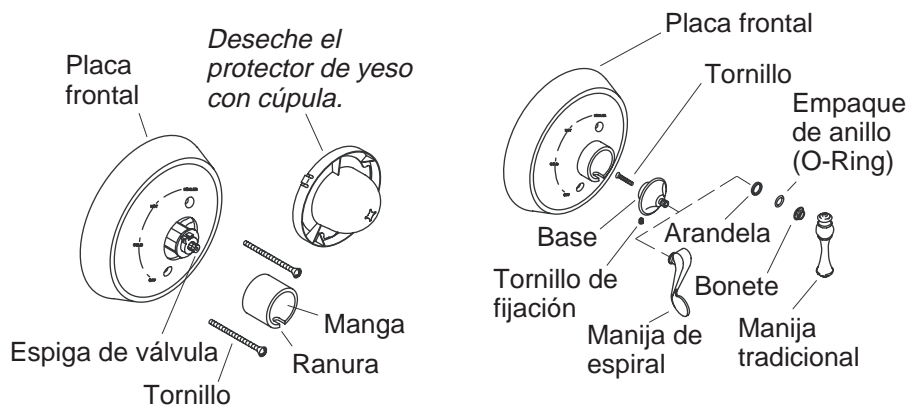

5. Instale la placa frontal y la manija



PRECAUCIÓN: Riesgo de daños al montaje de válvula K-306-KS. En caso de utilizar esta válvula en una instalación de fibra de vidrio o acrílica, utilice el kit de instalación para paredes delgadas (88526).

- Retire y deseche el protector de yeso y/o la cúpula, si están instalados.
- Gire la espiga de la válvula completamente a la izquierda, a la posición de apagado "Off".
- Instale la placa frontal sobre la válvula. Fije con dos tornillos. No apriete demasiado.
- Deslice la manga sobre la espiga de válvula de modo que la ranura esté hacia abajo y orientada hacia fuera.

Manija de espiral

- Instale la manija en la base.
- Fije con un tornillo.
- Alinee el montaje de la manija y presiónelo sobre la espiga de la válvula.
- Fije la manija en su lugar con el tornillo de fijación.

Manija tradicional

- Monte la manija y el bonete.

Instale la placa frontal y la manija (cont.)

- Instale la arandela y el empaque de anillo (O-ring) sobre la base.
- Encaje el montaje de la manija en la base.
- Fije con un tornillo.
- Alinee la manija con el montaje de la base. Presione la manija sobre la espiga de la válvula.
- Fije la manija en su lugar con el tornillo de fijación. Después de apretar a mano, apriete el tornillo de fijación un cuarto de vuelta adicional.

6. Termine la instalación

- Gire la válvula totalmente a la izquierda, a la posición cerrada.
- Gire el montaje del aireador hacia la izquierda para sacarlo del surtidor.
- Abra el suministro principal de agua.
- Gire la válvula al centro y deje correr el agua durante aproximadamente un minuto para limpiar el sistema.
- Revise que no haya fugas en las conexiones.
- Reinstale el aireador.

1025255-2-C

USA: 1-800-4-KOHLER
Canada: 1-800-964-5590
México: 001-877-680-1310

kohler.com

THE BOLD LOOK
OF **KOHLER**®

©2005 Kohler Co.

1025255-2-C