

Installation Guide

Whirlpool and Bath Undermount Kit

K-576, K-577, K-581,
K-582, K-583, K-584,
K-585, K-586, K-587,
K-588, K-589, K-590,
K-591, K-592

M product numbers are for Mexico (i.e. K-12345**M**)
Los números de productos seguidos de
M corresponden a México (Ej.
K-12345**M**)
Français, page "Français-1"
Español, página "Español-1"

THE BOLD LOOK
OF **KOHLER**®

114753-2-CB

Tools and Materials



Tape Measure

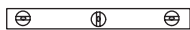

Level



Pencil



Silicone Sealant



Masking Tape

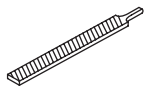

File

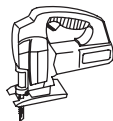

Jigsaw



Safety Glasses

Plus:

- Template (supplied)
- Rags or Paper Toweling
- Drop Cloth
- Router
- 2x4s or Other Bracing Material
- Weights

Before You Begin



WARNING: Risk of eye injury. Always wear safety glasses when cutting the counter material.



CAUTION: Risk of property damage. Braces must be installed to support the weight of the counter from below. Do not rely on the bath alone to support this weight. Refer to any instructions supplied with the counter for proper bracing installation. If braces are not installed, the counter may flex and possibly damage the bath.



CAUTION: Risk of property damage. Refer to the instructions supplied with the counter for the proper cutting method. If the proper cutting method is not used, damage to the counter can occur.

- Observe all local plumbing and building codes.
- Carefully review this entire installation guide as well as the instructions packed with your bath and counter.
- Consult with your local counter fabricator for instructions on cutting the counter properly.
- Kohler Co. reserves the right to make revisions in the design of products without notice, as specified in the Price Book.

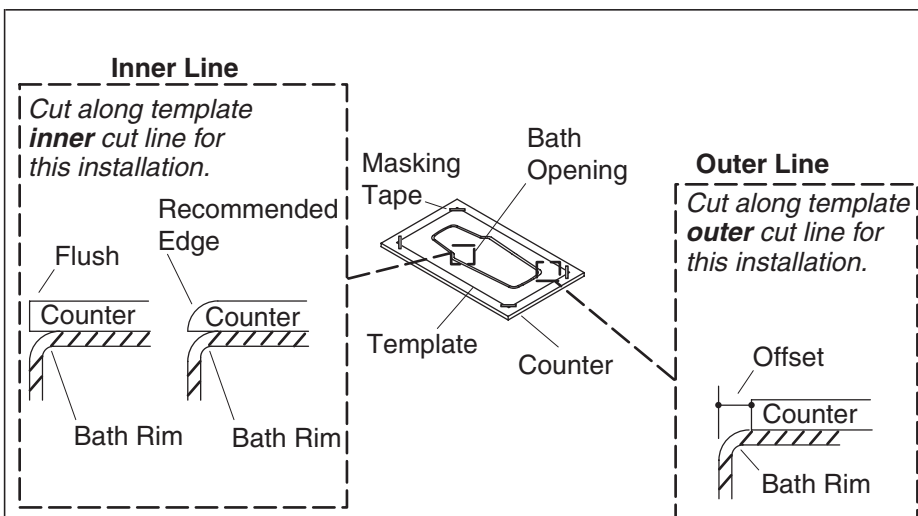

1. Prepare the Counter

- With the edges of the template parallel with the edges of the counter, affix the template to the counter using masking tape.

NOTE: A counter with radius edges is recommended.

- Determine the preferred edge treatment for the counter. Consult with your local counter fabricator for instructions on cutting the counter edges properly.
- Determine which cutout line you will using. If the edge of the counter will be **flush** with the edge of the bath rim, you must cut the **inner** line. If the edge of the counter will be **offset** from the edge of the bath rim, you must cut the **outer** line.
- Using the proper cutting method for your counter type, cut along the chosen edge of the template cutout line.
- Remove the template when cutting is complete.
- Smooth the edge of the counter as needed.
- Carefully position the counter on top of the bath to ensure correct fit and appearance. Adjust as necessary.



CAUTION: Risk of property damage. Braces must be installed to support the weight of the counter from below. Do not rely on the bath alone to support this weight. Refer to any instructions supplied with the counter for proper bracing installation. If braces are not installed, the counter may flex and possibly damage the bath.

Prepare the Counter (cont.)

- Using 2x4s or other bracing material, add braces (required) to the underside of the counter.

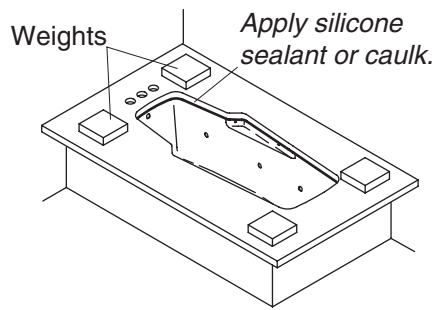
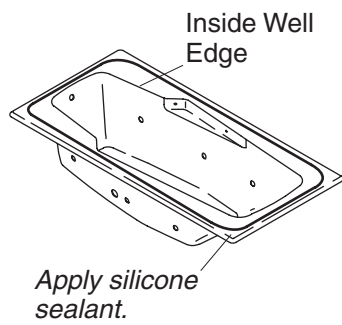

2. Install the Counter



CAUTION: Risk of property damage. Do not use adhesive sealant to secure the counter material to the bath. Adhesive sealant will permanently bond the counter material to the bath making separation difficult and costly. Instead, use silicone sealant or caulk which will ease future maintenance or removal of the counter material.

- Clean the bath rim.

NOTICE: The bead of silicone sealant must be placed a minimum of 2" (5.1 cm) away from the inside well edge of the bath rim.

- Apply a continuous bead of silicone sealant to all areas where the bath rim and counter material meet.
- Align and properly position the counter material over the bath.
- Press the counter firmly onto the bath.
- Temporarily set weights on the counter material. This will hold the counter material in place while the silicone sealant dries.
- Apply a continuous bead of silicone sealant where the bath rim and the counter material meet.

Guide d'installation

Kit de montage sous comptoir de baignoire et baignoire à hydromassage

Outils et matériels



Mètre
ruban



Niveau à bulle



Crayon
à papier

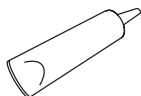

Mastic à la
silicone

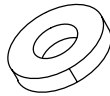

Ruban-cache

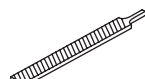

Lime



Scie sauteuse



Lunettes de
protection

Plus:

- Plan (fourni)
- Chiffons et papier essuie-tout
- Toile de protection
- Routeur

Avant de commencer



AVERTISSEMENT : Risque de blessure des yeux. Toujours porter des lunettes de protection lors de la découpe du matériau du comptoir.



ATTENTION : Risque d'endommagement du matériel. Des renforts doivent être installés pour supporter le poids du comptoir d'en-dessous. Ne pas compter sur la baignoire seule pour supporter ce poids. Se référer à toutes instructions fournies avec le comptoir pour une installation correcte du renfort. Si les renforts ne sont pas installés, le comptoir pourrait fléchir et possiblement endommager la baignoire.



ATTENTION : Risque d'endommagement du matériel. Se référer aux instructions fournies avec le comptoir pour une bonne méthode de découpe. Si une bonne méthode de découpe n'est pas utilisée, des dommages au comptoir peuvent avoir lieu.

- Respecter tous les codes de plomberie et de bâtiment locaux.
- Revoir avec précaution ce guide entier d'installation ainsi que les instructions emballées avec la baignoire et le comptoir.

Avant de commencer (cont.)

- Consulter le fabricant local de comptoir pour les instructions de découpe correcte de comptoir.
- Kohler Co. se réserve le droit d'apporter toutes modifications sur le design des produits et ceci sans préavis, tel que spécifié dans le catalogue des prix.

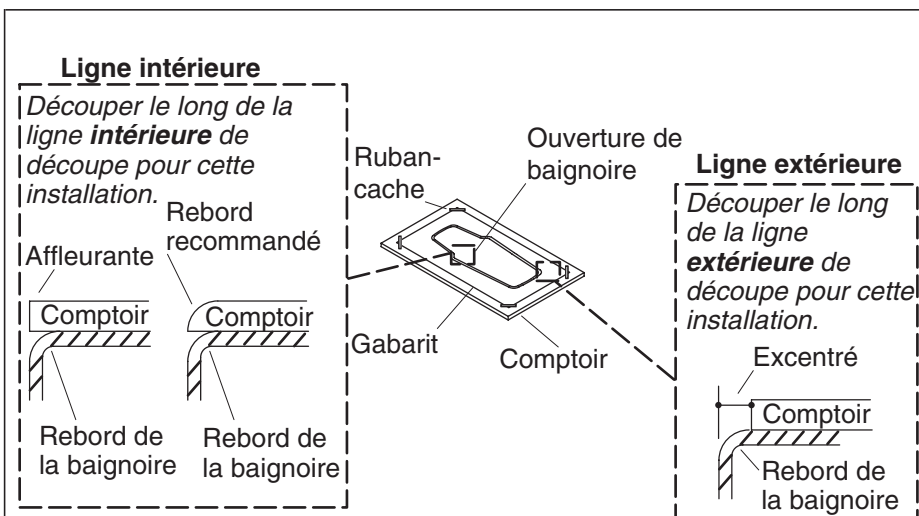

1. Préparer le comptoir

- Avec les rebords du gabarit parallèles à ceux du comptoir, appliquer le gabarit sur le comptoir avec du ruban adhésif.

REMARQUE : Un comptoir avec des rebords arrondis est recommandé.

- Déterminer le traitement de rebord préféré pour le comptoir. Consulter le fabricant local de comptoir pour les instructions de découpe correcte de rebords de comptoir.
- Déterminer la ligne de découpe qui sera utilisée. Si le rebord du comptoir sera à **égalité** avec le rebord de celui de la baignoire, on devra découper **la ligne intérieure**. Si le rebord du comptoir sera **excentré** du rebord de celui de la baignoire, on devra découper **la ligne extérieure**.
- En utilisant la méthode de découpe appropriée pour le type de comptoir, découper le long du rebord choisi de la ligne de découpe du gabarit.
- Retirer le gabarit lors de la découpe.
- Lisser le rebord du comptoir selon le besoin.
- Positionner délicatement le comptoir au-dessus de la baignoire pour assurer un ajustement correct et une apparence. Régler au besoin.



ATTENTION : Risque d'endommagement du matériel. Des renforts doivent être installés pour supporter le poids du comptoir d'en-dessous. Ne pas compter sur la baignoire seule

Préparer le comptoir (cont.)

pour supporter ce poids. Se référer à toutes instructions fournies avec le comptoir pour une installation correcte du renfort. Si les renforts ne sont pas installés, le comptoir pourrait fléchir et probablement endommager la baignoire.

- Avec des 2 x 4 ou autre matériau de renfort, rajouter des renforts (requis) au-dessous du comptoir.

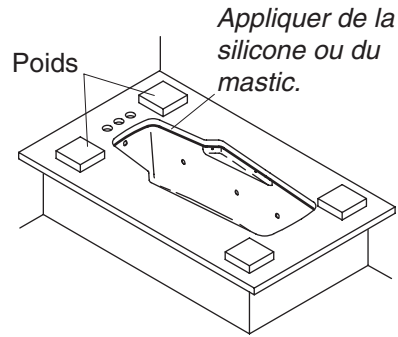
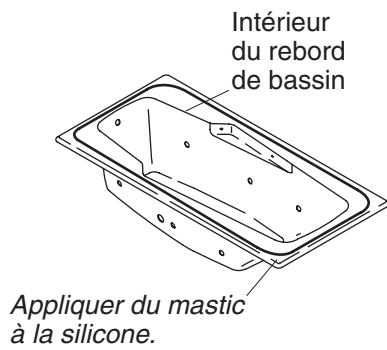

2. Installer le comptoir



ATTENTION : Risque d'endommagement du matériel. Ne pas utiliser de joint adhésif pour sécuriser le matériau du comptoir à la baignoire. Du joint adhésif scellera de manière permanente le matériau du comptoir à la baignoire rendant la séparation difficile et onéreuse. Au lieu de cela, utiliser de l'étanchéité à la silicone ou mastic qui facilitera la maintenance future ou l'extraction du matériau du comptoir.

- Nettoyer le rebord de baignoire.

AVIS : Le boudin de mastic à la silicone devrait être placé à un minimum de 2" (5,1 cm) de l'intérieur du rebord du bassin du rebord de la baignoire.

- Appliquer un boudin continu de mastic à la silicone aux emplacements de jonction du rebord de la baignoire et du matériau du comptoir.
- Aligner et positionner proprement le matériau du comptoir sur la baignoire.
- Presser fermement le comptoir sur la baignoire.
- Poser temporairement des poids sur le matériau du comptoir. Ceci maintiendra en place le comptoir pendant que le mastic à la silicone sèche.
- Appliquer un boudin continu de mastic à la silicone à l'emplacement de jonction du rebord de la baignoire et du matériau du comptoir.

Guía de instalación

Kit de montaje bajo cubierta para bañera y bañera de hidromasaje

Herramientas y materiales

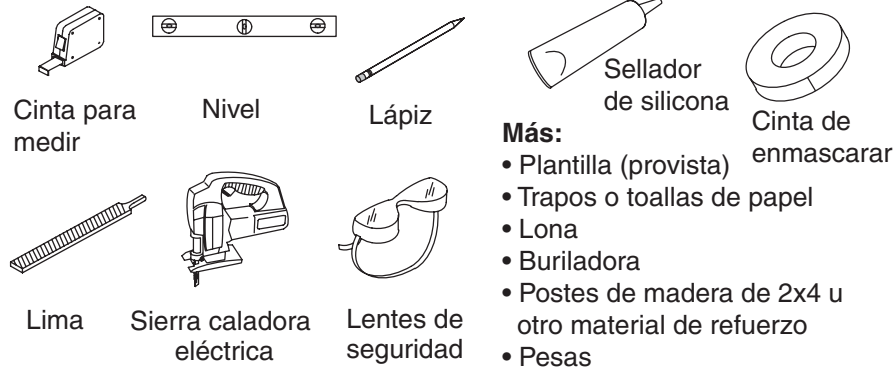

Antes de comenzar



ADVERTENCIA: Riesgo de lesiones oculares. Siempre utilice lentes de seguridad al cortar el material de cubierta.



PRECAUCIÓN: Riesgo de daños a la propiedad. Se deben instalar refuerzos para soportar el peso de la cubierta desde abajo. No confíe en que la bañera sola soportará este peso. Consulte las instrucciones provistas con la cubierta para la instalación correcta del refuerzo. Si no instala refuerzos, la cubierta puede flexionarse y posiblemente dañe la bañera.



PRECAUCIÓN: Riesgo de daños a la propiedad. Consulte las instrucciones provistas con la cubierta para obtener el método correcto de corte. Si no utiliza el método de corte correcto, puede ocurrir daño a la cubierta.

- Cumpla con todos los códigos locales de plomería y construcción.
- Repase detenidamente esta guía de instalación completa así como las instrucciones provistas con su bañera y la cubierta.
- Consulte con el fabricante local de cubiertas para obtener las instrucciones correctas de corte de la cubierta.

Antes de comenzar (cont.)

- Kohler Co. se reserva el derecho de modificar el diseño de los productos sin previo aviso, tal como se especifica en la lista de precios.

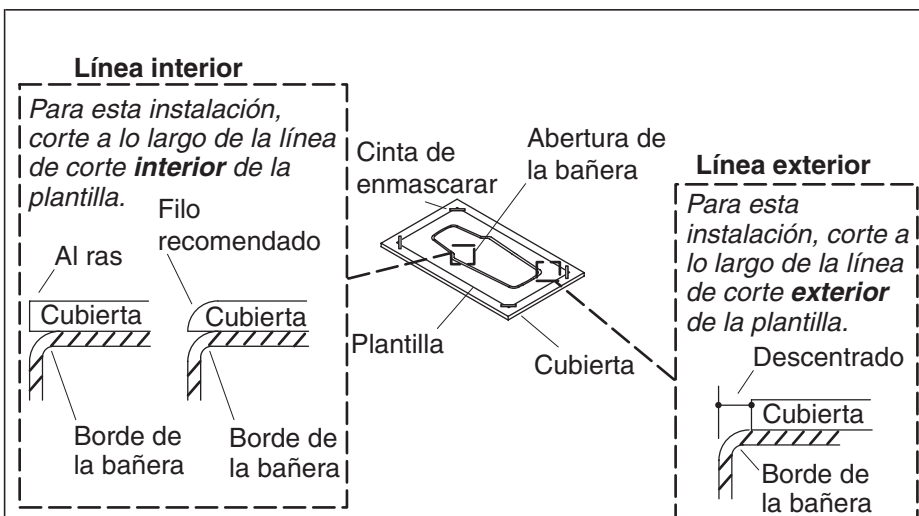

1. Prepare la cubierta

- Con los fillos de la plantilla paralelos con los fillos de la cubierta, pegue la plantilla a la cubierta utilizando cinta de enmascarar.

NOTA: Se recomienda utilizar una cubierta con fillos en radio.

- Determine el tratamiento que prefiera para el filo de la cubierta. Consulte con el fabricante local de cubiertas para obtener las instrucciones correctas de corte de los fillos de la cubierta.
- Determine qué línea de corte va a seguir. Si el filo de la cubierta quedará **al ras** con el filo del borde de la bañera, usted tiene que cortar la línea **interior**. Si el filo de la cubierta quedará **descentrado** del filo del borde de la bañera, usted tiene que cortar la línea **exterior**.
- Utilizando el método de corte adecuado para el tipo de cubierta, corte a lo largo del filo elegido de la línea de corte de la plantilla.
- Retire la plantilla al terminar de cortar.
- Alise el filo de la cubierta según sea necesario.
- Con cuidado coloque la cubierta arriba de la bañera para asegurar que quede correctamente y se vea bien. Ajuste de ser necesario.



PRECAUCIÓN: Riesgo de daños a la propiedad. Se deben instalar refuerzos para soportar el peso de la cubierta desde abajo. No confíe en que la bañera sola soportará este peso. Consulte las instrucciones provistas con la cubierta para la instalación correcta del refuerzo. Si no instala refuerzos, la cubierta puede flexionarse y posiblemente dañe la bañera.

Prepare la cubierta (cont.)

- Utilizando postes de madera de 2x4 u otro material de refuerzo, agregue refuerzos (se requiere) al lado inferior de la cubierta.

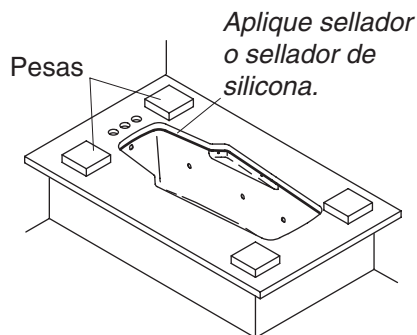
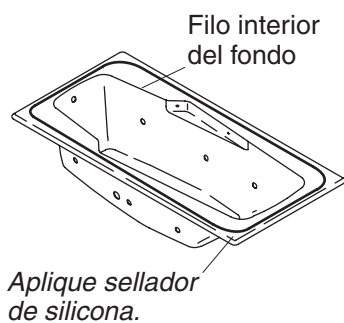

2. Instale la cubierta



PRECAUCIÓN: Riesgo de daños a la propiedad. No utilice sellador adhesivo para fijar el material de la cubierta a la bañera. El sellador adhesivo pegará permanentemente el material de la cubierta a la bañera haciendo que la separación sea difícil y costosa. En su lugar, utilice sellador de silicona, el cual facilitará el mantenimiento futuro o la desinstalación del material de la cubierta.

- Limpie el borde de la bañera.

AVISO: La tira de sellador de silicona debe colocarse no más cerca de 2" (5,1 cm) desde el filo interior del fondo del borde de la bañera.

- Aplique una tira continua de sellador de silicona en todas las áreas donde el borde de la bañera hará contacto con la cubierta.
- Alinee y coloque correctamente el material de la cubierta sobre la bañera.
- Presione firmemente la cubierta sobre la bañera.
- Coloque provisionalmente pesas en el material de la cubierta. Esto sostendrá el material de la cubierta en su lugar mientras se seca el sellador de silicona.
- Aplique una tira continua de sellador de silicona donde el borde de la bañera hará contacto con el material de la cubierta.

USA: 1-800-4-KOHLER
Canada: 1-800-964-5590
México: 001-877-680-1310

kohler.com

THE BOLD LOOK
OF **KOHLER**®

©2008 Kohler Co.

114753-2-CB