

Installation Guide

Widespread Lavatory Faucets

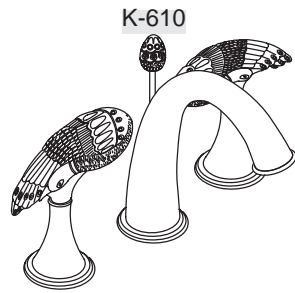

M product numbers are for Mexico (i.e. K-12345**M**)
Los números de productos seguidos de
M corresponden a México (Ej.
K-12345**M**)
Français, page " Français-1"
Español, página " Español-1"

1000959-2-B

THE BOLD LOOK
OF **KOHLER**®

Thank You For Choosing Kohler Company

We appreciate your commitment to Kohler quality. Please take a few minutes to review this manual before you start installation. If you encounter any installation or performance problems, please don't hesitate to contact us. Our phone numbers and website are listed on the back cover. Thanks again for choosing Kohler Company.

Tools and Materials

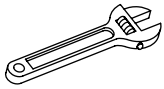

Adjustable
Wrench

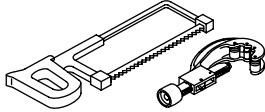

Hacksaw or
Tube Cutter

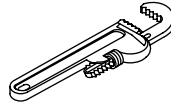

Pipe Wrench



Plumbers
Putty



Thread
Sealant

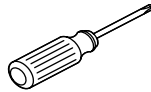

Screwdriver

Before You Begin

- Observe all local plumbing and building codes.
- Shut off the main water supply.
- Carefully inspect the waste and supply tubing for any sign of damage.
- Replace waste or supply tubing if necessary.
- For new installations, install the faucet before installing the lavatory.
- Kohler Co. reserves the right to make revisions in the design of faucets without notice, as specified in the Price Book.

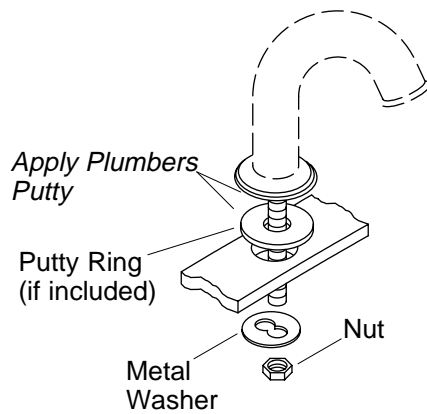

1. Spout Installation

- Apply a bead of plumbers putty or other sealant to the underside of the spout or putty ring (if supplied) according to the putty manufacturer's instructions.
- Locate the center hole and insert the spout.

NOTE: For a thin-walled lavatory (such as stainless steel), slide the dished washer, the washer, and the nut onto the spout shank. Securely tighten the nut with a wrench. Do not overtighten. It may be necessary to remove the nut from the top of the spout shank to ensure proper installation.

- Remove any excess putty or sealant.

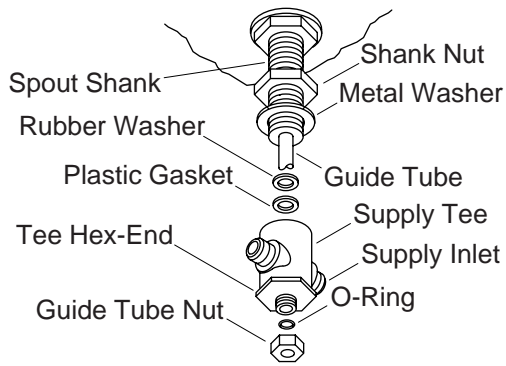

2. Supply Tee Installation

- From the underside of the lavatory, thread the shank nut about halfway up onto the spout shank. Slide the metal washer onto the spout shank.
- Insert the plastic gasket and the rubber washer into the supply tee.
- Slide the metal washer onto the spout shank.
- Thread the supply tee onto the spout shank until hand tight. Ensure that the arms of the supply tee are aligned to face the left and right sides of the lavatory.
- Tighten the hex end of the supply tee with a wrench. Do not overtighten.
- Slide the metal washer down to the supply tee and thread the shank nut down to the metal washer. Securely tighten with a wrench. Do not overtighten.
- Slide the O-ring over the guide tube and securely tighten the nut to the supply tee sleeve with a wrench. Do not overtighten.
- Slide the O-ring all the way up the lift rod.
- Securely hand tighten the nut on the lift rod until a desired resistance is achieved.

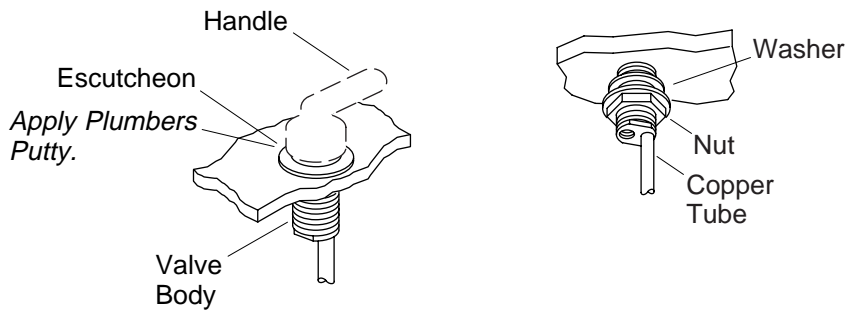

3. Handle Valve Installation

NOTE: The valve body marked "Cold" (with blue lettered tape attached to the tube) should be installed to the right of the faucet.

- Apply a bead of plumbers putty or other sealant to the underside of the escutcheons according to the putty manufacturer's instructions.
- From the top of the lavatory, insert the "Cold" and "Hot" valve bodies into the mounting holes.
- Install a washer and a nut onto the underside of each valve body.
- Align the end bodies so the supply tubes fit evenly into the valve body outlets.
- While holding the valve bodies in place, securely tighten the locknuts with a wrench. Do not overtighten.
- Remove any excess putty or sealant.

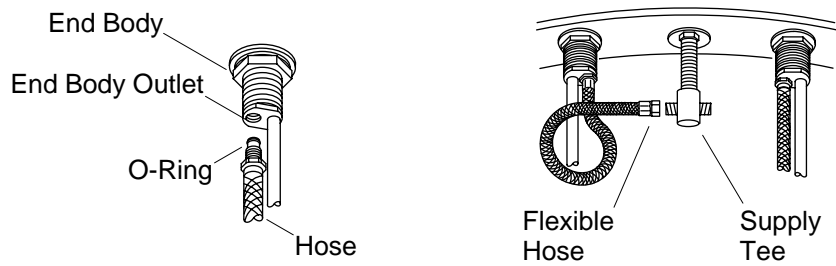

4. Flexible Hose Installation

- Thread a flexible hose onto each handle valve outlet.
- Securely tighten the hose with a wrench. Do not overtighten.
- Connect the flexible hoses to the supply tee. Do not use thread sealant. To avoid kinking the hoses, loop them as shown. Securely tighten the hose with a wrench. Do not overtighten.

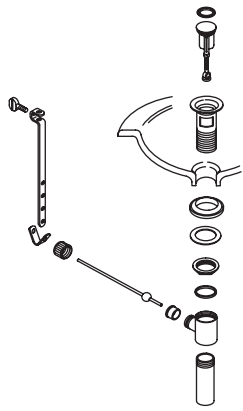

Style A Drain

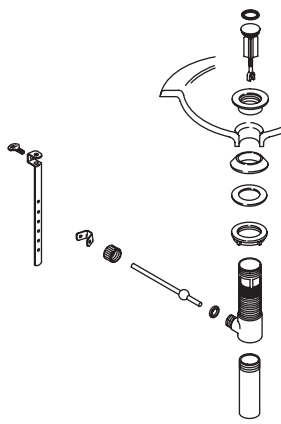

Style B Drain

5. Drain Style

- Refer to the illustrations above to determine the drain style you received with your faucet.
- Please follow the instructions for your drain style.

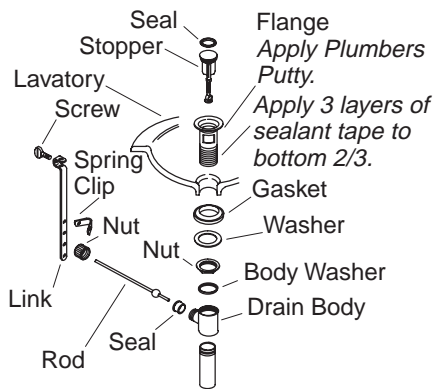

6. Drain Installation-Style A

- Remove the protective material from the flange.
- Wrap the bottom 2/3 of the flange threads with three layers of sealant tape.
- Apply a ring of plumbers putty or other sealant to the underside of the flange according to the putty manufacturer's instructions.
- Insert the flange into the fixture drain hole.
- Assemble the gasket (tapered side up) and washer to the flange and partially thread the nut to the flange. Do not fully tighten the nut at this time.
- Install the body washer and drain body with the seal hole facing the back of the fixture and securely tighten the nut. Use care to avoid scratching the finish.
- Remove any excess putty or sealant.
- Insert the stopper into the flange.
- Insert the seal into the seal hole on the body.

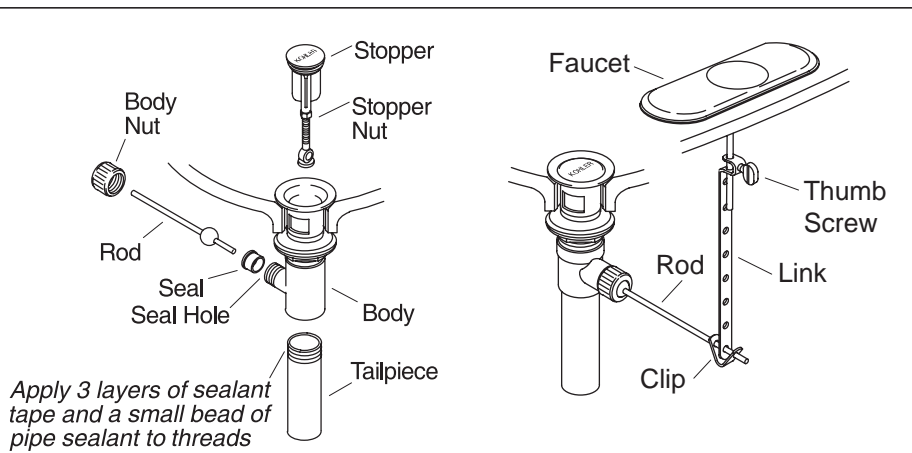

7. Complete Drain Installation-Style A

- For regular installations, insert the short end of the rod into the body seal hole and under the stopper. For vandal-resistant installations, fit the rod through the hole in the stopper. Secure with the body nut.
- Remove and adjust the stopper so it lifts about 3/8" (1 cm) when opened. To adjust, loosen the stopper nut and shorten or lengthen the stopper as needed. Tighten the stopper nut.
- Apply three layers of thread tape and a small bead of pipe sealant to the tailpiece threads.
- Thread the tailpiece to the body and tighten securely.
- Slide one end of the clip onto the rod. Slide the link onto the rod with the thumbscrew facing the back of the fixture.
- Squeeze the other end of the clip, aligning the hole with the rod.
- Move the link to the proper position by squeezing the clip and sliding it along the rod.
- Insert the lift rod into the hole in the faucet and then into the hole in the link.
- Tighten the thumbscrew onto the link so the lift rod knob extends above the lift rod hole.

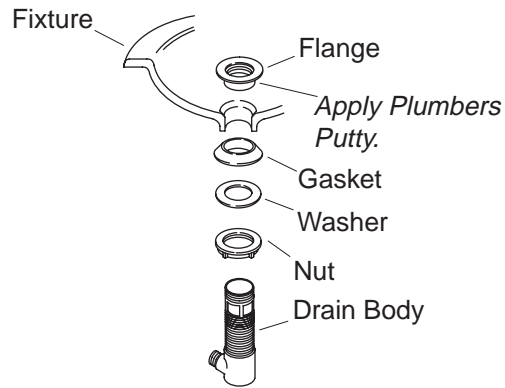

8. Drain Installation-Style B

- Remove the protective cover from the flange.
- Apply a ring of plumbers putty or other sealant to the underside of the flange according to the putty manufacturer's instructions.
- Assemble the nut, flat washer, and tapered gasket (tapered side up) fully onto the body.
- From the underside of the fixture, insert the drain body up into the drain hole.
- From the top of the fixture, securely hand tighten the flange onto the drain body.
- Make sure the drain body seal hole is facing the back of the fixture, and securely tighten the nut.
- Remove any excess putty or sealant.

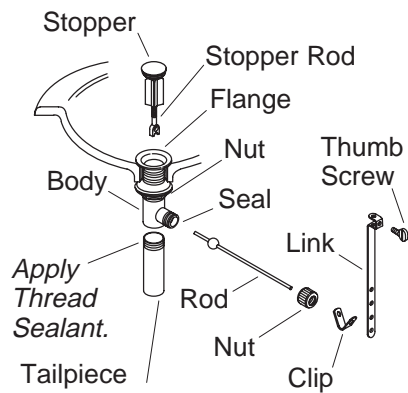

9. Complete Drain Installation-Style B

- Press the seal into the seal hole on the body.
- Insert the stopper into the flange.
- For regular installations, insert the short end of the rod into the body seal hole and **under** the stopper. For vandal-resistant installations, fit the rod **through** the hole in the stopper. Hand tighten the body nut.
- Remove and adjust the stopper as needed so it lifts about 3/8" (1 cm) when opened. To adjust, rotate the threaded stopper rod in or out as needed. Retighten the stopper nut.
- Apply thread sealant tape to the tailpiece threads, and thread the tailpiece to the body. Tighten the tailpiece securely.
- Slide one end of the clip onto the rod. Slide the link onto the rod with the thumbscrew facing the back of the fixture.
- Squeeze the other end of the clip, aligning the hole with the rod. Move the link to the proper position by squeezing the clip and sliding it along the rod.
- Insert the lift rod into the hole in the faucet and then into the hole in the link.
- Tighten the thumbscrew onto the link so the lift rod knob extends 1/2" (1.3 cm) above the lift rod hole.

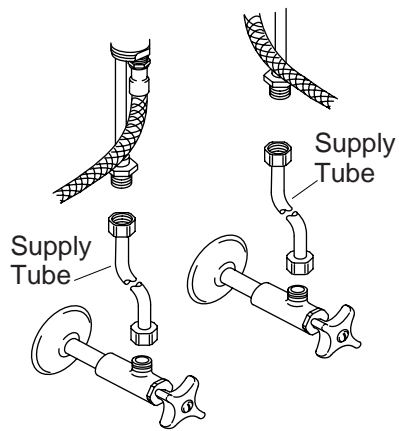

10. Supply Connections

- Install the lavatory using the lavatory manufacturer's instructions.
- Connect the supply tubes to the handle valves, and the supply stops. Left is hot and right is cold.
- Tighten all connections.

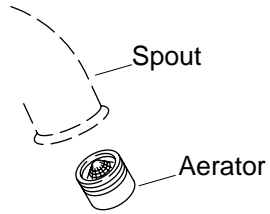

11. Installation Checkout

- Connect the tailpiece and P-trap (as needed).
- Ensure that all connections are tight.
- Remove the aerator by turning it counterclockwise.
- Open the drain.
- Turn on the main water supply and check for leaks. Repair as needed.
- Open both hot and cold valves and run water through the spout for about a minute to remove debris. Check for leaks. Turn valves off.
- Remove any debris from the aerator and reinstall.

Guide d'Installation

Robinets de Lavabo à Entraxe Large

Outils et Matériels



Clé à molette

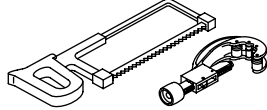

Scie à métaux ou
coupe tube

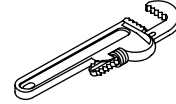

Clé à tubes



Mastic
d'étanchéité



Ruban d'étanchéité
pour filets

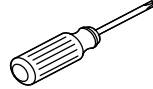

Tournevis

Merci d'Avoir Choisi la Société Kohler

Nous apprécions votre engagement envers la qualité Kohler. Veuillez prendre s'il vous plaît, quelques minutes et lire attentivement ce manuel avant de commencer l'installation. Ne pas hésiter à nous contacter en cas de problème d'installation ou de fonctionnement. Nos numéros de téléphone et notre adresse du site internet sont au verso. Merci encore d'avoir choisi la Compagnie Kohler.

Avant de Commencer

- Respecter tous les codes de plomberie et de bâtiment locaux.
- Couper l'arrivée d'eau principale.
- Vérifier avec soin si les tubes d'évacuation ou d'arrivée d'eau sont endommagés.
- Replacer les tubes d'alimentation ou d'évacuation si nécessaire.
- Pour les nouvelles poses, installer le robinet avant d'installer le lavabo.
- La Société Kohler se réserve le droit d'apporter toutes modifications sur le design des robinets et ceci sans préavis, comme spécifié dans le Catalogue des Prix.

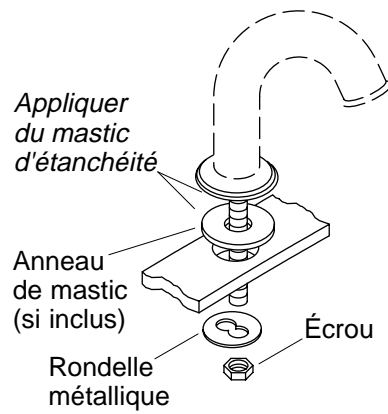

1. Installation du bec

- Appliquer du mastic d'étanchéité ou un produit semblable sur le dessous de bec ou de l'anneau de mastic (si fourni) selon les instructions du fabricant du mastic.
- Localiser l'orifice central et insérer le bec.

REMARQUE : Pour un lavabo à paroi mince (tel qu'en acier inoxydable), glisser la rondelle bombée, la rondelle, et l'écrou sur la tige du bec. Serrer fermement l'écrou à l'aide d'une clé à tuyaux. Ne pas trop serrer. Il pourrait s'avérer nécessaire de retirer l'écrou du dessus de la tige du bec afin d'assurer une bonne installation.

- Enlever tout excédent de mastic d'étanchéité.

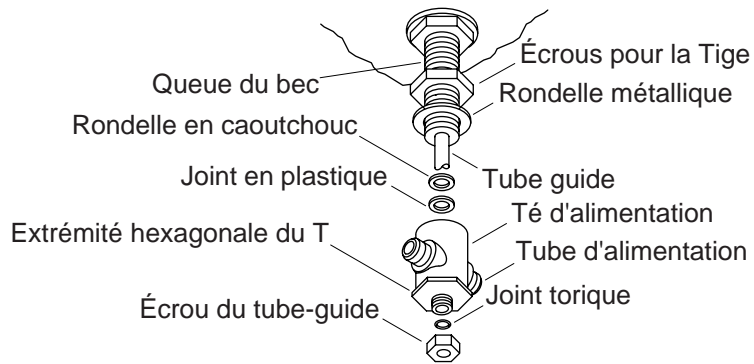

2. Installation du T d'arrivée d'eau

- D'en dessous le lavabo, visser l'écrou de la tige à peu près de moitié sur la tige du bec. Glisser la rondelle métallique sur la tige du bec.
- Introduire la bague d'étanchéité en plastique et la rondelle en caoutchouc dans le T d'alimentation.
- Glisser la rondelle métallique sur la tige du bec.
- Visser à la main le T d'alimentation sur la tige du bec. S'assurer que les bras du T d'alimentation soient alignés pour faire face aux côtés gauche et droit du lavabo.
- Serrer l'extrémité hexagonale du T d'alimentation avec une clé. Ne pas trop serrer.
- Glisser la rondelle métallique sur le T d'alimentation et visser l'écrou de la tige sur la rondelle métallique. Bien serrer à l'aide d'une clé. Ne pas trop serrer.
- Glisser le joint Torique sur le tube guide et serrer l'écrou du manchon de T d'alimentation avec une clé. Ne pas trop serrer.
- Glisser le joint Torique tout au bout de la tige de levage.
- Serrer à la main l'écrou sur la tige de levage jusqu'à la résistance désirée.

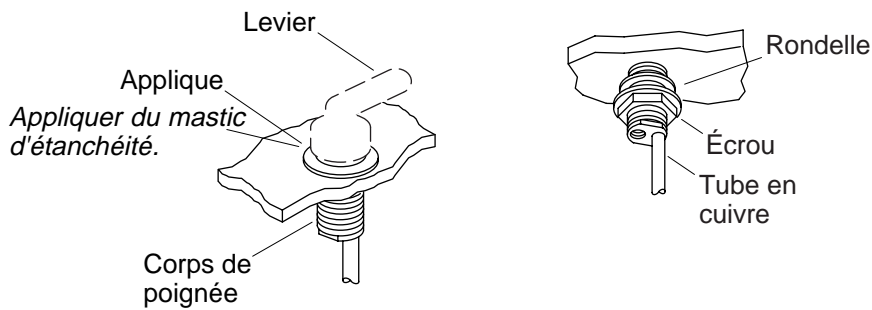

3. Installation de la Poignée de la Valve

REMARQUE : Le corps de la valve marquée "Cold" (avec une lettre appliquée au tube) devrait être installé à droite du robinet.

- Appliquer du mastic d'étanchéité ou un produit semblable sous les appliques, selon les instructions du fabricant du mastic.
- Du dessus du lavabo, insérer les corps de valves cold et hot dans les trous de fixation.
- Installer une rondelle et un écrou sur le côté inférieur de chaque corps de valve.
- Aligner les corps de façon à ce que les tubes s'emboîtent parfaitement dans les corps de valves.
- Tout en maintenant les corps de valves en place, bien serrer les contre-écrous avec une clé. Ne pas trop serrer.
- Enlever tout excédent de mastic d'étanchéité.

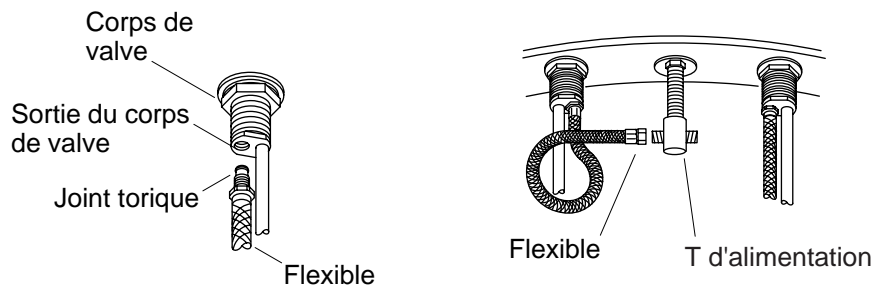

4. Installation Tuyau Flexible

- Visser un tuyau flexible sur chaque poignée de valve.
- Serrer fermement le tuyau à l'aide d'une clé. Ne pas trop serrer.
- Raccorder les tuyaux flexibles au Té d'alimentation. Ne pas utiliser de mastic pour les tiges filetées. Pour éviter l'entortillement des tuyaux, boucler tel qu' illustré. Serrer fermement le tuyau à l'aide d'une clé. Ne pas trop serrer.

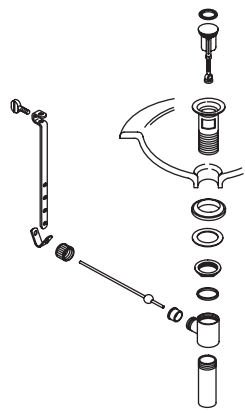

Drain de style A

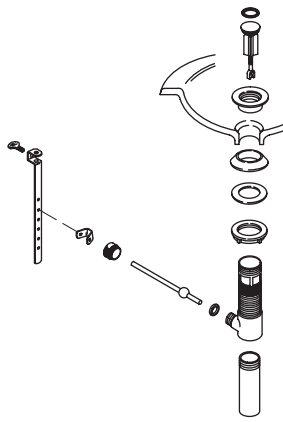

Drain de style B

5. Style de Drain

- Consulter les illustrations ci-dessus pour déterminer le style de drain reçu avec votre lavabo.
- Veuillez s'il vous plaît suivre les instructions relatives à votre style de drain.

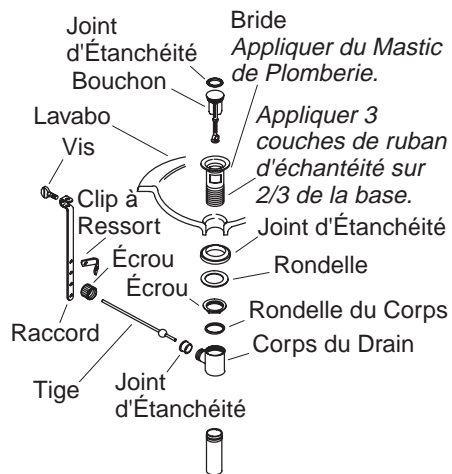

6. Installation du drain - Style A

- Retirer la pellicule protectrice de la bride.
- Couvrir les deux tiers des tiges filetées de la bride avec trois couches de ruban d'étanchéité.
- Appliquer un anneau de mastic d'étanchéité ou un produit semblable sur le dessous de la bride selon les instructions du fabricant du mastic.
- Ajuster la bride dans l'orifice du tuyau du drain.
- Assembler la bague d'étanchéité (côté biseauté vers le haut) et la rondelle sur la bride et visser partiellement l'écrou sur la bride. Ne pas serrer l'écrou pour le moment.
- Installer la rondelle du corps et le corps du drain de manière à ce que l'orifice de joint fasse face au tuyau et serrer fermement l'écrou. Travailler soigneusement pour éviter les rayures de la finition.
- Enlever tout excédent de mastic d'étanchéité.
- Introduire le bouchon dans la bride.
- Introduire le joint d'étanchéité dans son orifice sur le corps.

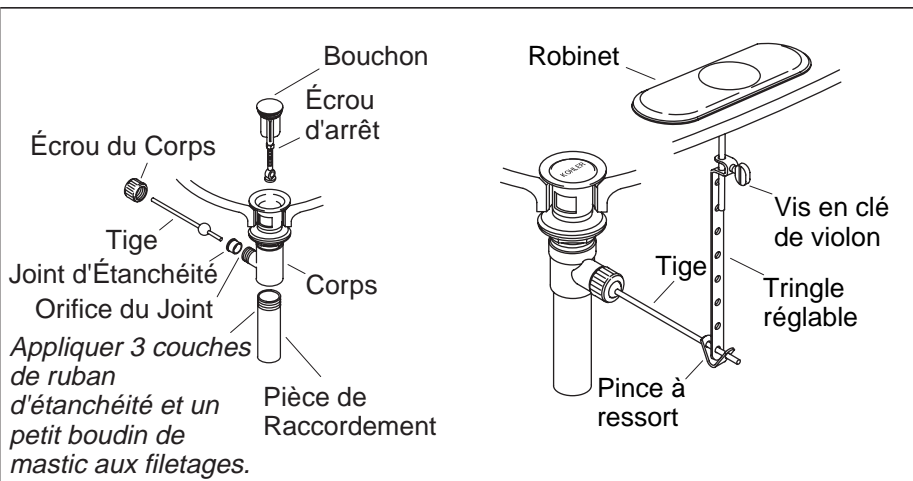

7. Installation Complète de Drain - Style A

- Pour les installations courantes, introduire l'extrémité courte de la tige dans l'orifice du joint du corps et sous le bouchon . Pour les installations anti-vandalisme, passer la tige à travers l'orifice dans le bouchon. Fixer avec l'écrou du corps.
- Retirer et ajuster le bouchon pour qu'il puisse s'élever à peu près de 3/8" (1 cm) en position d'ouverture. Pour ajuster, dévisser l'écrou du bouchon et raccourcir ou rallonger au besoin. Serrer l'écrou du bouchon.
- Appliquer trois couches de ruban d'échantéité pour tige filetées et de la pâte à joint sur le filetage de la pièce de raccordement.
- Visser le tuyau dans la bride et fixer en serrant à la main.
- Faire passer une extrémité du clip sur la tige. Glisser le raccord sur la tige avec la vis de serrage faisant face à l'arrière de l'appareil.
- Comprimer l'autre extrémité du clip, en alignant l'orifice avec la tige.
- Déplacer le raccord vers sa position appropriée en comprimant le clip et le faisant glisser sur la tige.
- Insérer le levier de la tige dans l'orifice prévu du robinet et à travers l'orifice prévu dans le raccord.
- Serrer la vis de serrage sur le raccord de manière à ce que le bouton de la tige de levage s'étende au dessus de l'orifice de la tige de levage.

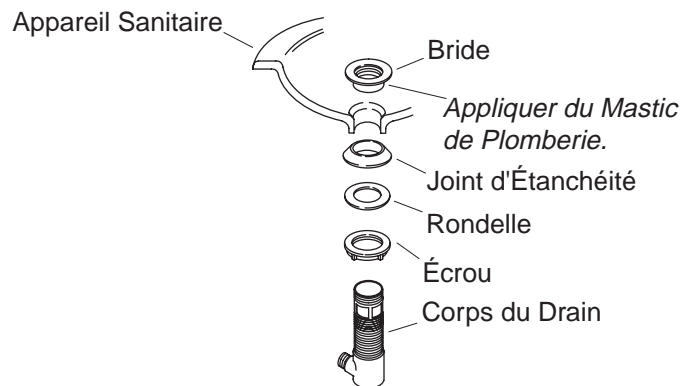

8. Installation de drain - Style B

- Retirer la pellicule protectrice de la bride.
- Appliquer un anneau de mastic d'étanchéité ou un produit semblable sur le dessous de la bride selon les instructions du fabricant du mastic.
- Assembler l'écrou, la rondelle plate et la bague d'étanchéité biseautée (biseau vers le haut) sur le corps.
- Introduire le corps du drain dans l'appareil, insérer le corps du drain dans l'orifice du drain.
- Du dessus de l'appareil, serrer délicatement à la main la bride sur le corps du drain.
- S'assurer que l'orifice d'étanchéité du corps du drain fasse face à l'appareil et serrer délicatement l'écrou.
- Enlever tout excédent de mastic d'étanchéité.

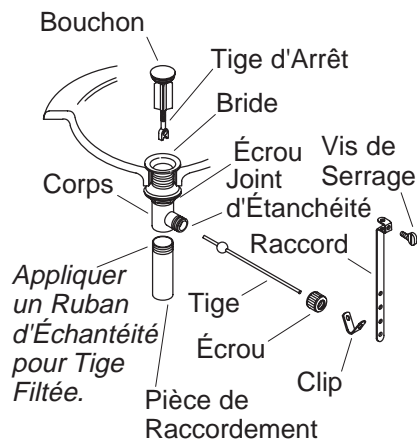

9. Installation Complète du drain-Style B

- Introduire le joint d'étanchéité dans l'orifice d'étanchéité sur le corps.
- Introduire le bouchon dans la bride.
- Pour les installations courantes, introduire l'extrémité courte de la tige dans l'orifice d'étanchéité du corps **sous** le bouchon. Pour les installations anti-vandalisme, passer la tige **à travers** l'orifice du bouchon. Serrer à la main l'écrou du corps.
- Retirer et ajuster le bouchon selon le besoin pour qu'il s'élève à peu près de 3/8" (1 cm) en position d'ouverture. Pour ajuster, pivoter la tige filetée selon le besoin. Serrer l'écrou de bouchon.
- Appliquer du ruban d'étanchéité au filetage de l'about et visser celui-ci au corps. Serrer fermement l'about.
- Faire passer une extrémité du clip sur la tige. Glisser le raccord sur la tige avec la vis de serrage faisant face à l'arrière de l'appareil.
- Comprimer l'autre extrémité du clip, en alignant l'orifice avec la tige. Déplacer le raccord vers sa position appropriée en comprimant le clip et le faisant glisser sur la tige.
- Insérer le levier de la tige dans l'orifice prévu du robinet et à travers l'orifice prévu dans le raccord.
- Serrer la vis de serrage sur le raccord de manière à ce que le bouton de la tige de levage s'étende de 1/2" (1.3 cm) au dessus de l'orifice de la tige de levage.

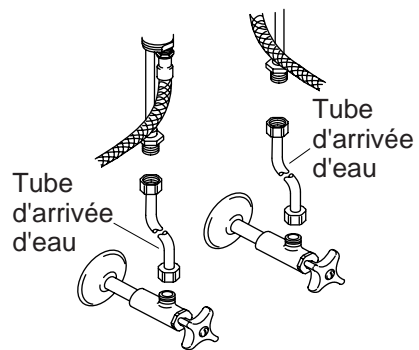

10. Connexions d'Alimentation

- Installer le lavabo selon les instructions qui accompagnent le produit.
- Raccorder les tuyaux flexibles d'alimentation aux poignées des valves et à l'arrêt d'alimentation. Gauche est chaud - Droite est froid.
- Serrer tous les raccords.

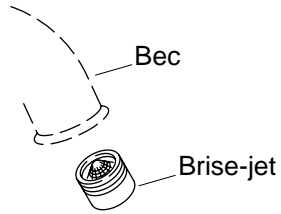

11. Vérification de l'Installation

- Installer l'about et le siphon en P (selon le besoin).
- S'assurer que tous les raccords soient bien serrés.
- Retirer le brise-jet en le tournant vers la gauche.
- Ouvrir le drain.
- Ouvrir l'arrivée d'eau principale et vérifier s'il y a des fuites. Réparer au besoin.
- Ouvrir l'eau chaude et l'eau froide et faire couler l'eau pendant une minute à travers le bec pendant environ une minute pour chasser tous les débris. Vérifier s'il y a des fuites. Fermer les arrivées d'eau.
- Retirer tous débris du brise-jet puis réinstaller.

Guía de Instalación

Conjuntos de grifería para lavabo

Herramientas y materiales

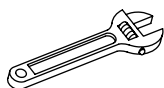

Llave ajustable

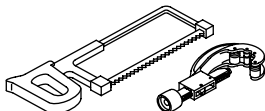

Sierra de costilla o cortatubos

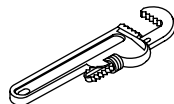

Llave para tubos



Masilla de plomería



Sellador de roscas

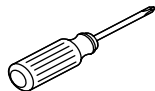

Destornillador

Gracias por elegir los productos de Kohler

Apreciamos su elección por la calidad de Kohler. Dedique unos minutos para leer este manual antes de comenzar la instalación. En caso de problemas de instalación o de funcionamiento, no dude en contactarnos. Nuestros números de teléfono y nuestra página web se encuentran en el reverso de esta guía. Gracias nuevamente por escoger a Kohler.

Antes de comenzar

- Cumpla con todos los códigos locales de plomería y de construcción.
- Cierre el suministro principal de agua.
- Revise atentamente las tuberías de alimentación y de desagüe para ver si están dañadas.
- Reemplace las tuberías de desagüe o suministro de ser necesario.
- En las instalaciones nuevas, instale la grifería antes de instalar el lavabo.
- Kohler Co. se reserva el derecho de modificar el diseño de la grifería sin previo aviso, tal como se especifica en la lista de precios.

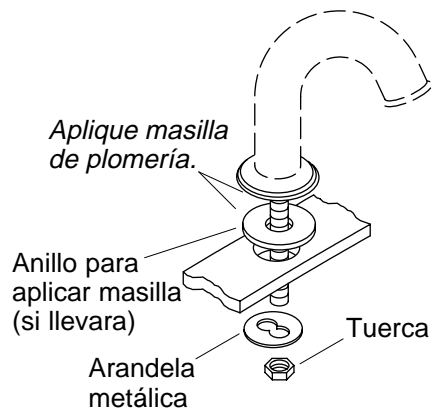

1. Instalación del surtidor

- Aplique una tira de masilla de plomería u otro sellador en la parte inferior del surtidor o del anillo para aplicar masilla (de estar incluido) según las instrucciones del fabricante del sellador.
- Ubique el orificio central e inserte el surtidor.

NOTA: Si las paredes del lavabo son delgadas (de acero inoxidable), deslice la arandela cóncava, la arandela y la tuerca por el vástago del surtidor. Apriete bien la tuerca con una llave. No apriete demasiado. Quizás sea necesario retirar la tuerca desde la parte superior del vástago del surtidor para asegurar una buena instalación.

- Elimine el exceso de masilla de plomería o sellador.

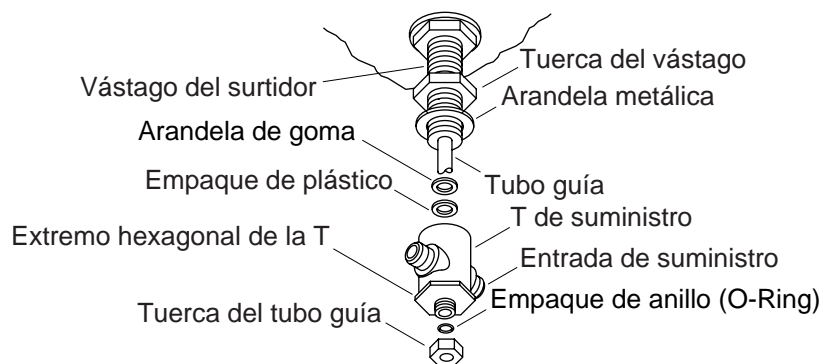

2. Instalación de la T de suministro

- Por la parte inferior del lavabo, enrosque la tuerca del vástago hacia arriba hasta aproximadamente la mitad del vástago del surtidor. Deslice la arandela de metal por el vástago del surtidor.
- Inserte el empaque de plástico y la arandela de goma en la T de suministro.
- Deslice la arandela de metal por el vástago del surtidor.
- Enrosque la T de suministro en el vástago del surtidor con la mano hasta que esté apretada. Asegúrese de que los brazos de la T de suministro estén alineados y orientados hacia la derecha e izquierda del lavabo.
- Apriete el extremo hexagonal de la T de suministro con una llave. No apriete demasiado.
- Deslice la arandela de metal hacia abajo por la T de suministro y enrosque la tuerca del vástago en la arandela de metal girando hacia abajo. Apriete bien con una llave. No apriete demasiado.
- Deslice el empaque de anillo (O-ring) por el tubo de guía y apriete bien la tuerca en la manga del tubo de suministro con una llave. No apriete demasiado.
- Introduzca el empaque de anillo (O-ring) por el tirador de desagüe hacia arriba del todo.
- Apriete bien la tuerca en el tirador de desagüe con la mano hasta alcanzar la resistencia deseada.

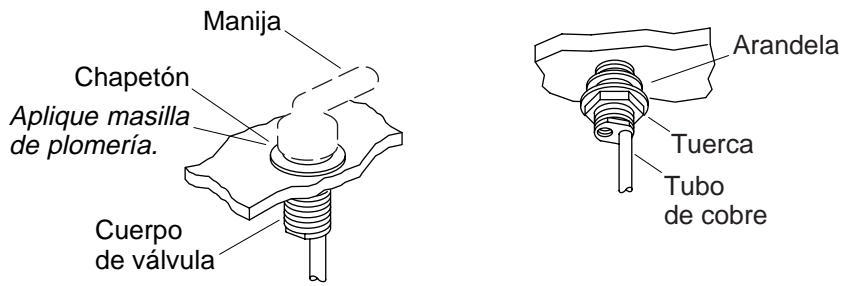

3. Instalación del cuerpo de válvula

NOTA: El cuerpo de válvula que tiene marcado "Cold" (agua fría) con letras en azul junto al tubo, debe estar instalado a la derecha de la grifería.

- Aplique una tira de masilla de plomería u otro sellador en la parte inferior de los chapetones, según las instrucciones del fabricante del sellador.
- Introduzca los cuerpos de válvula de agua caliente y fría en los orificios de fijación por la parte superior del lavabo.
- Instale una arandela y una tuerca en la parte inferior de cada cuerpo de válvula.
- Alinee los cuerpos de manera que los tubos de suministro encajen en las salidas de los cuerpos de válvula.
- Sujete los cuerpos de válvula y al mismo tiempo apriete las contratuerca con una llave. No apriete demasiado.
- Elimine el exceso de masilla de plomería o sellador.

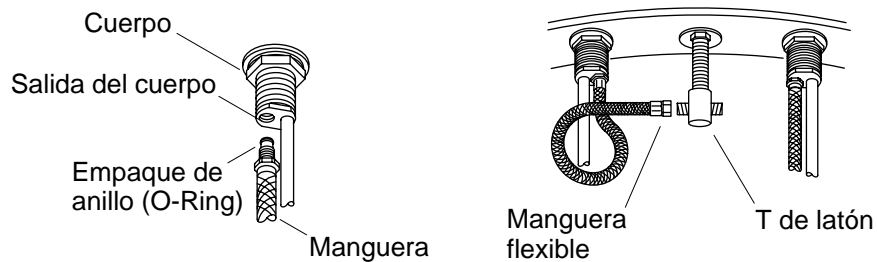

4. Instalación de la manguera flexible

- Enrosque una manguera flexible en cada salida del cuerpo de válvula.
- Apriete bien la manguera flexible con una llave. No apriete demasiado.
- Conecte las mangueras flexibles a la T de suministro. No utilice sellador de roscas. Enrolle las mangueras flexibles tal como se ilustra para evitar que se doblen. Apriete bien la manguera flexible con una llave. No apriete demasiado.

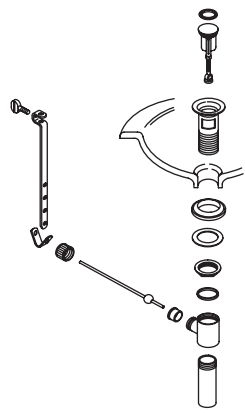

Estilo de desagüe A

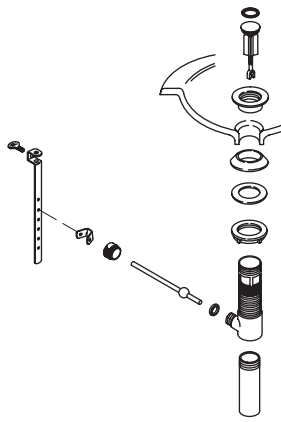

Estilo de desagüe B

5. Estilo de desagüe

- Consulte las ilustraciones de arriba para determinar el estilo de desagüe incluido con su grifería.
- Siga las instrucciones del estilo de su desagüe.

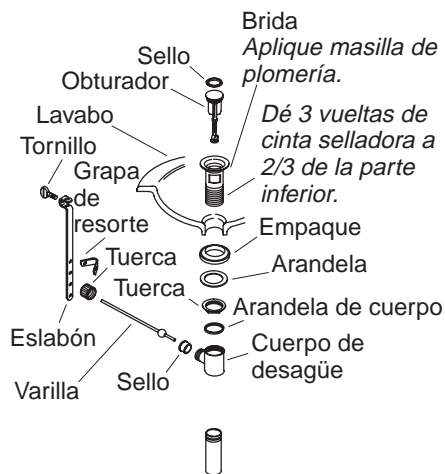

6. Instalación del desagüe - Estilo A

- Retire el material protector de la brida.
- Cubra dos tercios de la parte inferior de las roscas en la brida dando tres vueltas con cinta selladora.
- Aplique una tira de masilla de plomería u otro sellador en la parte inferior de la brida, según las instrucciones del fabricante.
- Inserte la brida en el orificio de desagüe del aparato sanitario.
- Monte el empaque (con la parte cónica hacia arriba) y la arandela en la brida, y enrosque la tuerca en la brida parcialmente. No apriete la tuerca completamente en este momento.
- Instale la arandela del cuerpo y el cuerpo de desagüe con el orificio de sellado orientado hacia el dorso del aparato sanitario, y apriete bien la tuerca. Tenga cuidado de no rayar el acabado.
- Elimine el exceso de masilla de plomería o sellador.
- Introduzca el obturador en la brida.
- Inserte el sello dentro del orificio de sellado en el cuerpo.

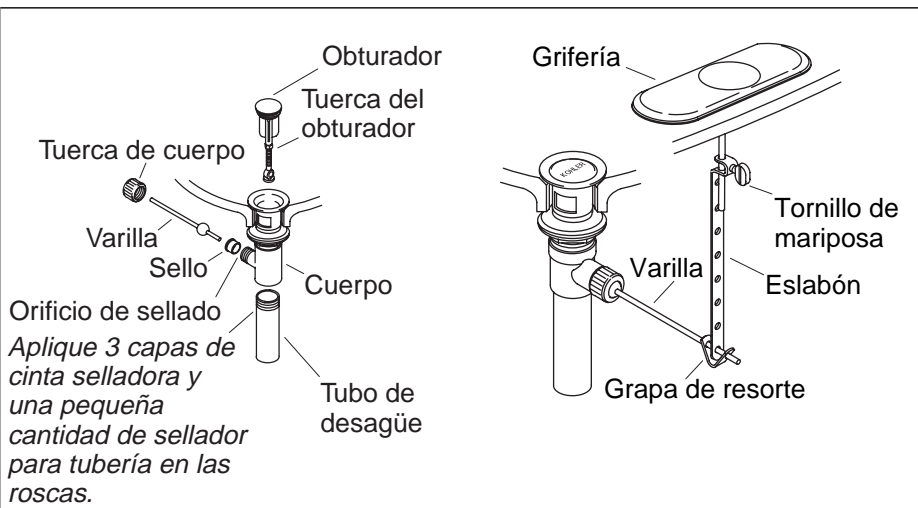

7. Termine la instalación del desague - Estilo A

- En las instalaciones normales, inserte el extremo corto de la varilla en el orificio de sellado del cuerpo y por debajo del obturador. Cuando realice instalaciones resistentes al vandalismo, inserte la varilla a través del orificio en el obturador. Fije con la tuerca del cuerpo.
- Retire y ajuste el obturador de manera que se levante aproximadamente 3/8" (1 cm) al abrirse. Para ajustarlo, afloje la tuerca del obturador y acorte o extienda el obturador cuanto sea necesario. Apriete la tuerca del obturador.
- Dé tres vueltas a las roscas del tubo de desagüe con cinta selladora y aplique una pequeña cantidad de sellador para tuberías a las roscas.
- Enrosque el tubo de desagüe en el cuerpo y apriételo bien.
- Deslice un extremo de la grapa por la varilla. Deslice el eslabón por la varilla con el tornillo de mariposa orientado hacia la parte posterior del aparato sanitario.
- Apriete el otro extremo de la grapa, alineando el orificio con la varilla.
- Mueva el eslabón a la posición correcta, apretando la grapa con los dedos y deslizándolo por la varilla.
- Inserte la varilla del tirador en el orificio de la grifería, y luego en el orificio del eslabón.

Termine la instalación del desagüe - Estilo A (cont.)

- Apriete el tornillo de mariposa en el eslabón de manera que la perilla del tirador de desagüe sobresalga por el orificio del tirador de desagüe.

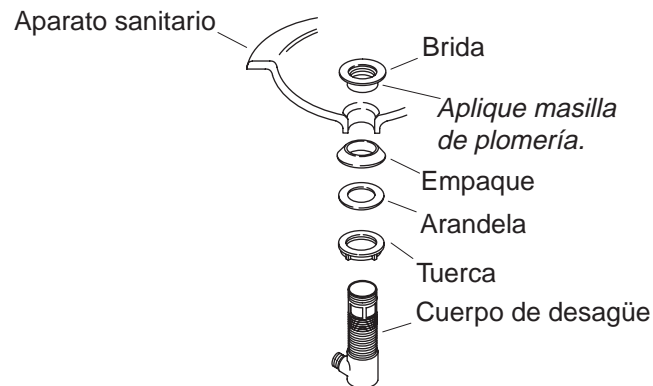

8. Instalación del desagüe - Estilo B

- Retire la cubierta protectora de la brida.
- Aplique una tira de masilla de plomería u otro sellador en la parte inferior de la brida, según las instrucciones del fabricante.
- Monte la tuerca, la arandela plana y el empaque cónico (con la parte cónica hacia arriba) por completo en el cuerpo.
- Inserte el cuerpo de desagüe en el orificio de desagüe por la parte inferior del aparato sanitario.
- Apriete bien la brida en el cuerpo de desagüe con la mano por la parte superior del aparato sanitario.
- Asegúrese de que el orificio de sellado del cuerpo de desagüe esté orientado hacia el dorso del aparato sanitario y apriete bien la tuerca.
- Elimine el exceso de masilla de plomería o sellador.

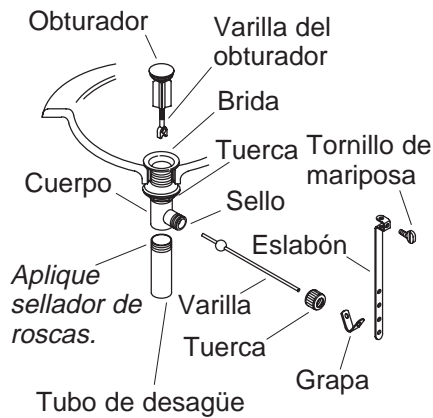

9. Termine la instalación del desagüe - Estilo B

- Empuje el sello dentro del orificio de sellado en el cuerpo.
- Introduzca el obturador en la brida.
- En las instalaciones normales, inserte el extremo corto de la varilla en el orificio de sellado del cuerpo y **por debajo** del obturador. Cuando realice instalaciones resistentes al vandalismo, inserte la varilla **a través** del orificio en el obturador. Apriete la tuerca del cuerpo a mano.
- Retire y ajuste el obturador cuanto sea necesario, de manera que se levante aproximadamente 3/8" (1 cm) al abrirse. Para ajustarlo, gire la varilla roscada del obturador hacia dentro o fuera según sea necesario. Vuelva a apretar la tuerca del obturador.
- Aplique cinta selladora de roscas a las roscas del tubo de desagüe y enrosque el tubo de desagüe en el cuerpo. Apriete bien el tubo de desagüe.
- Deslice un extremo de la grapa por la varilla. Deslice el eslabón por la varilla con el tornillo de mariposa orientado hacia la parte posterior del aparato sanitario.
- Apriete el otro extremo de la grapa, alineando el orificio con la varilla. Mueva el eslabón a la posición correcta, apretando la grapa con los dedos y deslizándolo por la varilla.
- Inserte la varilla del tirador en el orificio de la grifería, y luego en el orificio del eslabón.

Termine la instalación del desagüe - Estilo B (cont.)

- Apriete el tornillo de mariposa en el eslabón de manera que la perilla del tirador de desagüe sobresalga 1/2" (1,3 cm) por el orificio del tirador de desagüe.

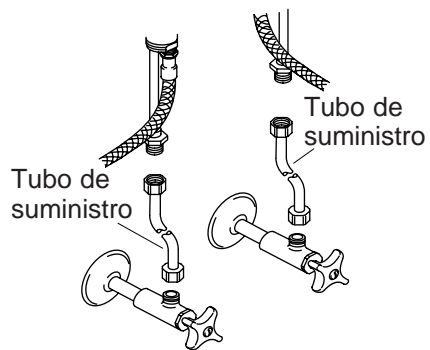

10. Conexiones de suministro

- Instale el lavabo siguiendo las instrucciones del fabricante.
- Conecte los tubos de suministro a los cuerpos de válvula y a las llaves de paso. El lado izquierdo corresponde al agua caliente, y el derecho, al agua fría.
- Apriete todas las conexiones.

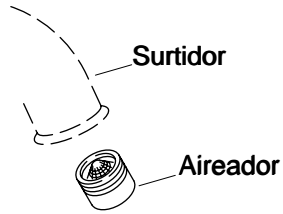

11. Verificación de la instalación

- Conecte el tubo de desagüe y el sifón tipo P (según sea necesario).
- Asegúrese de que todas las conexiones estén apretadas.
- Gire el aireador hacia la izquierda para quitarlo.
- Abra el desagüe.
- Abra el suministro de agua principal y verifique que no haya fugas. Repare según sea necesario.
- Abra las válvulas del agua fría y caliente, y deje que el agua fluya durante un minuto para eliminar los residuos. Verifique que no haya fugas. Cierre las llaves de paso.
- Limpie el aireador y vuelva a instalarlo.

USA: 1-800-4-KOHLER
Canada: 1-800-964-5590
México: 001-877-680-1310

kohler.com

THE BOLD LOOK
OF **KOHLER**®

©2004 Kohler Co.

1000959-2-B