

# Installation Guide

## Single-Control Bath and Shower Trim

K-T14640

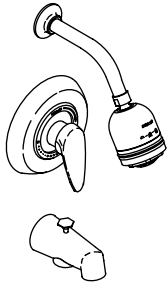

K-T14641

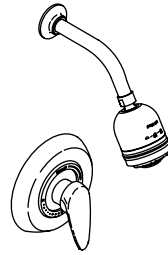

K-T14642



**M** product numbers are for Mexico (i.e. K-12345**M**)  
Los números de productos seguidos de  
**M** corresponden a México (Ej.  
K-12345**M**)  
Français, page " Français-1"  
Español, página " Español-1"

1013422-2-B

THE BOLD LOOK  
OF **KOHLER**®

# IMPORTANT INSTRUCTIONS

## READ AND SAVE FOR THE CONSUMER



**WARNING: Risk of scalding or other severe injury.**

- Before completing installation, the installer must set the maximum water temperature setting of this valve to minimize the risks associated with scalding hazards according to ASTM F 444.
- Do not install a shut-off device on either outlet of this valve. The installation of any such device may create a cross-flow condition at the valve and affect the water temperature.
- Factors that change the temperature of the water supplied to the valve, such as seasonal water temperature changes, and water heater replacement or servicing, will change the maximum water temperature supplied by the valve and may create a scalding hazard.
- The pressure-balanced valve **will not** compensate for changes in the water supply temperature; adjust the maximum water temperature setting of this pressure-balanced valve when such changes occur.
- Pressure-balanced valves may not provide protection against scalding if there is a failure of other temperature-limiting devices elsewhere in the plumbing system.

**The installer is responsible for installing the valve and adjusting the maximum water temperature of this valve according to instructions.**

**This valve meets or exceeds ANSI A112.18.1 and ASSE 1016.**

If you do not understand any of the installation or temperature adjustment instructions in this document, in the United States please contact our Customer Service Department at **1-800-4-KOHLER**. Outside the U.S., please contact your distributor.

**IMPORTANT NOTICE TO INSTALLERS!** Please fill in the blanks in the information box in the Homeowners Guide and on the valve label. Retain the Homeowners Guide for future reference.

## Tools and Materials

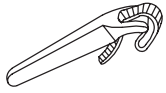

Strap  
Wrench

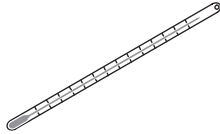

Thermometer



Thread  
Sealant

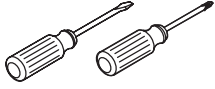

Assorted  
Screwdrivers



Plumbers  
Putty



Hex  
Wrench

## Thank You For Choosing Kohler Company

We appreciate your commitment to Kohler quality. Please take a few minutes to review this manual before you start installation. If you encounter any installation or performance problems, please don't hesitate to contact us. Our phone numbers and website are listed on the back cover. Thanks again for choosing Kohler Company.

## Before You Begin



**CAUTION: Risk of product damage to the K-306-KS valve assembly.** When using this valve in a fiberglass or acrylic installation, use the Thin Wall Installation Kit (88526).

- Observe all local plumbing and building codes.
- The finished wall or bath/shower unit must be installed prior to installing this trim.
- We recommend that you determine if the maximum water temperature is acceptable before installing this trim. If temperature adjustment is needed, refer to the "Water Temperature Adjustment" section.
- The valve shuts off by water pressure. Do not force the handle in any direction. To turn the valve off, gently turn it to the "Off" position.
- Shut off the main water supply.
- Kohler Co. reserves the right to make revisions in the design of products without notice, as specified in the Price Book.

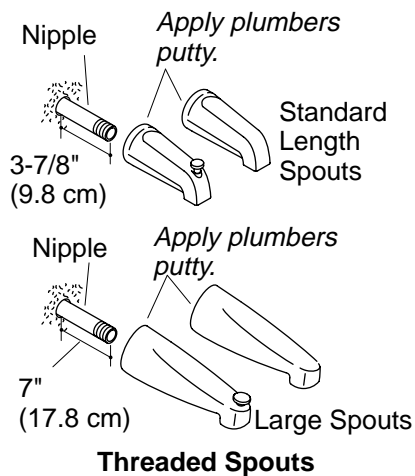
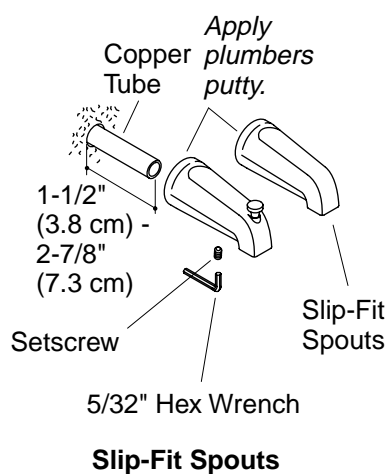

## 1. Install the Spout

**CAUTION: Risk of internal seal damage.** Do not use petroleum-based lubricants when installing slip-fit spouts. If the spout will not slide over the tubing, use soapy water or a silicone-based lubricant.

**CAUTION: Risk of internal seal damage.** Loosen the spout setscrew with a 5/32" hex wrench prior to installing the spout.

### Slip Fit Spouts

- Remove the temporary nipple from the bath elbow.
- Apply thread sealant and install a 1/2" copper tube so it extends 1-1/2" (3.8 cm) to 2-7/8" (7.3 cm) beyond the finished wall.
- Deburr the copper tubing.
- Loosen the setscrew with a 5/32" hex wrench.
- Apply a bead of plumbers putty or other sealant around the inlet end of the spout according to the manufacturer's instructions.
- Install the spout and carefully retighten the setscrew. Do not overtighten the setscrew.
- Remove all excess putty.

### For Threaded Spouts

- Remove the temporary nipple from the bath elbow.

### **Install the Spout (cont.)**

- Apply thread sealant, and install a 1/2" nipple so it extends 3-7/8" (9.8 cm) beyond the finished wall for standard spouts and 7" (17.8 cm) for large spouts.
- Apply a bead of plumbers putty or other sealant to the back of the spout according to the manufacturer's instructions.
- Apply thread sealant to the nipple, and install the spout to the nipple. Carefully tighten with a clean strap wrench.
- Remove excess putty.

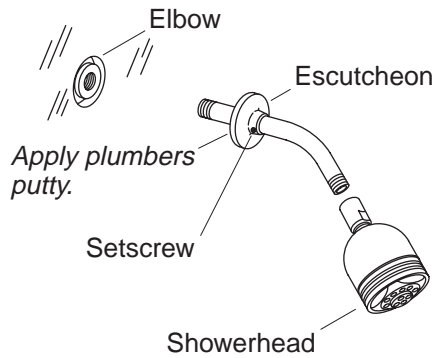

## 2. Install the Showerhead



**CAUTION: Risk of product damage.** To avoid plugging the showerhead spray outlets, use thread sealant tape on the shower arm threads. Do not use thread sealant compound (pipe dope).

- Remove the temporary nipple from the shower elbow.
- Apply a bead of plumbers putty or other sealant to the back of the escutcheon according to the manufacturer's instructions.
- Slide the escutcheon over the shower arm.
- Apply thread sealant tape and install the shower arm to the shower elbow.
- Carefully tighten with a clean strap wrench.
- Press the escutcheon against the finished wall and secure with the setscrew.
- Remove all excess putty.
- Flush out the system.
- Apply thread sealant tape to the shower arm and thread the showerhead to the shower arm.

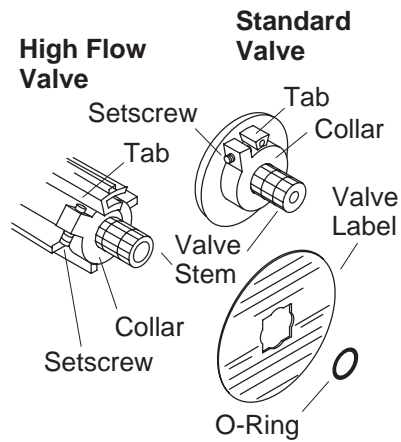

### 3. Water Temperature Adjustment



**CAUTION: Risk of personal injury.** The water temperature should never be set above 120° F (49° C).

- Turn the valve clockwise to the full open position and let the hot water run for several minutes. Position a thermometer in the water stream and check the temperature.
- For **minor water temperature changes**, adjust the setscrew, and recheck the water temperature.
- For **major water temperature changes**, remove the O-ring and collar from the valve stem. Slowly rotate the valve stem until the desired maximum water temperature is reached.
- Reinstall the collar on the valve stem with the setscrew against the side of the tab.
- Reinstall the O-ring, rotate the valve stem counterclockwise to shut the water off.
- Recheck the water temperature.
- Complete the information on the valve label (if supplied).

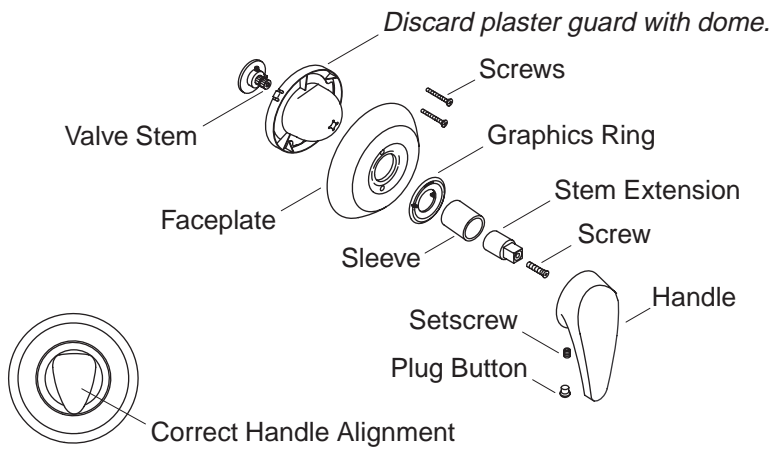

#### 4. Install the Faceplate and Handle



**CAUTION:** Risk of product damage to the K-306-KS valve assembly. When using this valve in a fiberglass or acrylic installation, use the Thin Wall Installation Kit (88526).

- Remove and discard the plaster guard and/or dome, if installed.
- Rotate the valve stem fully counterclockwise.
- Install the faceplate onto the valve. Secure with two screws. Do not overtighten.
- Install the graphics ring to the faceplate, and rotate it clockwise to lock it in place.
- Press the handle over the stem extension. Lever handles should point down.
- Secure the handle in place with the setscrew.
- Press the plug button in place.



# Guide d'installation

## Garniture de baignoire mono-contrôle et de douche

### INSTRUCTIONS IMPORTANTES

#### À LIRE ET À LAISSER AU CLIENT



**AVERTISSEMENT : Risque de brûlures ou de blessures graves.**

- Avant de commencer l'installation, l'installateur doit régler la température maximale de l'eau de cette valve pour réduire au minimum les risques de brûlures, ceci conformément à la norme ASTM F 444.
- Ne pas installer un dispositif d'arrêt sur les sorties de cette valve. L'installation d'un tel dispositif peut créer une condition de débit croisé au régulateur et modifier la température de l'eau.
- Les facteurs qui changent la température de l'eau fournie à cette valve, tels que les changements de température d'eau saisonniers, et le remplacement ou l'entretien du chauffe-eau, changeront la température maximale de l'eau fournie par le régulateur et pourront présenter un danger de brûlures.
- La valve à pression équilibrée ne compensera pas les changements de température d'alimentation d'eau; ajuster la température maximale de cette valve à pression équilibrée si de tels changements se produisent.
- Les valves à pression équilibrée peuvent ne pas assurer une protection contre les brûlures en cas de défaillance d'autres dispositifs de limitation de température installés ailleurs sur le réseau de plomberie.

**L'installateur est responsable de l'installation de la valve et du réglage de la température maximale de cette valve selon les instructions.**

**Cette valve satisfait ou excède les exigences des normes ANSI A112.18.1M et ASSE 1016.**

S'il ne vous est pas possible de comprendre les instructions d'installation ou de réglage de la température données par ce document, veuillez contacter notre département du service clientèle aux États-Unis. **1-800-4-KOHLER**. Hors des États-Unis, veuillez contacter votre distributeur.

## INSTRUCTIONS IMPORTANTES (cont.)

**AVIS IMPORTANT AUX INSTALLATEURS!** Veuillez remplir le coupon dans le guide du propriétaire ainsi que sur l'étiquette de la valve. Conserver le guide du propriétaire pour future référence.

### Outils et matériels

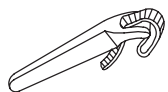

Clé à sangle

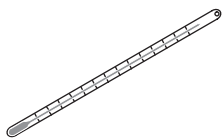

Thermomètre



Joint d'étanchéité pour filetage

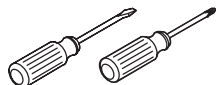

Tournevis assortis



Mastic de plombier

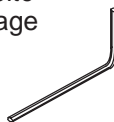

Clé hexagonale

### Merci d'avoir choisi la compagnie Kohler

Nous apprécions votre engagement envers la qualité Kohler. Veuillez prendre s'il vous plaît quelques minutes pour lire ce manuel avant de commencer l'installation. Ne pas hésiter à nous contacter en cas de problème d'installation ou de fonctionnement. Nos numéros de téléphone et notre adresse du site internet sont au verso. Merci encore d'avoir choisi la compagnie Kohler.

### Avant de commencer



**ATTENTION : Risque d'endommagement de l'ensemble de valve K-306KS.** Lorsque cette valve est utilisée en installation fibres de verre ou acrylique, utiliser le kit d'installation de mur fin (88526).

- Respecter tous les codes de plomberie et de bâtiment locaux.
- Le mur fini ou la baignoire/douche doit être installé avant d'installer cette garniture.
- Nous conseillons de déterminer si la température maximale de l'eau est acceptable avant d'installer la garniture. S'il un réglage de température est nécessaire, se référer à la section "Réglage de la température d'eau".

**Avant de commencer (cont.)**

- La valve s'arrête par pression d'eau. Ne pas forcer la poignée dans aucune direction. Pour fermer la poignée, la tourner doucement sur la position "Off".
- Couper l'alimentation d'eau principale.
- Kohler Co. se réserve le droit d'apporter toutes modifications sur le design des produits et ceci sans préavis, tel que spécifié dans le catalogue des prix.

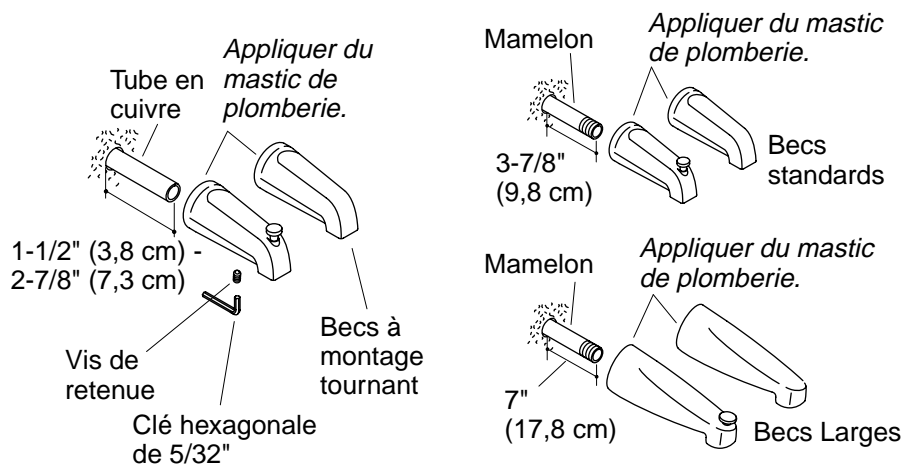

## 1. Installer le bec

**⚠ ATTENTION : Risque d'endommagement interne du joint.** Ne pas utiliser de lubrifiants à base de pétrole lors de l'installation de becs ajustables. Si le bec ne peut pas glisser sur le tube, utiliser de l'eau savonneuse ou un lubrifiant à base de silicone.

**⚠ ATTENTION : Risque d'endommagement interne du joint.** Dévisser en partie la vis de retenue du bec à l'aide d'une clé hexagonale de 5/32\"

### Becs à ajustement glissant

- Retirer le mamelon temporaire du coude de la baignoire.
- Appliquer un ruban d'étanchéité pour filetage et installer un tube en cuivre de 1/2\"
- Ébarber le tube en cuivre.
- Dévisser en partie la vis de retenue à l'aide d'une clé hexagonale de 5/32\"
- Appliquer du mastic d'étanchéité ou un produit semblable sur le périmètre de l'extrémité arrière du bec, selon les instructions du fabricant du mastic.
- Installer le bec et resserrer doucement la vis de retenue. Ne pas trop serrer la vis de retenue.
- Retirer tout excédant de mastic.

## **Installer le bec (cont.)**

### **Pour des becs à filetage**

- Retirer le mamelon temporaire du coude de la baignoire.
- Appliquer du ruban d'étanchéité pour filetage et installer un mamelon de 1/2" de manière à ce qu'il s'étende de 3-7/8" (9,8 cm) du mur fini pour des becs standards et de 7" (17,8 cm) pour des becs larges.
- Appliquer un lit de mastic pour plomberie ou un produit d'étanchéité semblable à l'arrière du bec selon les instructions du fabricant du mastic.
- Appliquer un ruban d'étanchéité sur la tige filetée, et installer le bec sur le mamelon. Serrer doucement à l'aide d'une clé à sangle propre.
- Retirer tout excédent de mastic.

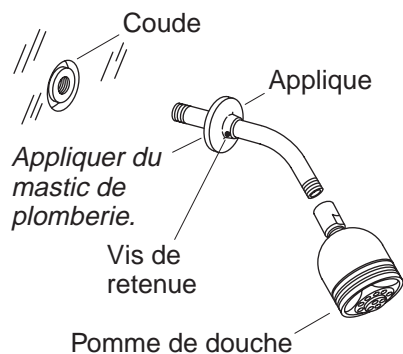

## 2. Installer la pomme de douche

**⚠ ATTENTION : Risque d'endommagement du produit.** Pour éviter de boucher les orifices de la pomme de douche, utiliser du ruban d'étanchéité sur la tige filetée du bras de douche. Ne pas utiliser de joint d'étanchéité pour filetage (colle à tuyau).

- Retirer le mamelon temporaire du coude de la douche.
- Appliquer du mastic d'étanchéité ou un produit semblable au dos de l'applique selon les instructions du fabricant du mastic.
- Glisser l'applique sur le bras de douche.
- Appliquer du ruban d'étanchéité et installer le bras de douche au coude de douche.
- Serrer doucement à l'aide d'une clé à sangle propre.
- Presser l'applique contre le mur fini et sécuriser avec la vis de retenue.
- Retirer tout excédant de mastic.
- Vidanger les conduites.
- Appliquer un ruban d'étanchéité sur le bras de douche et visser la pomme de douche sur ce dernier.

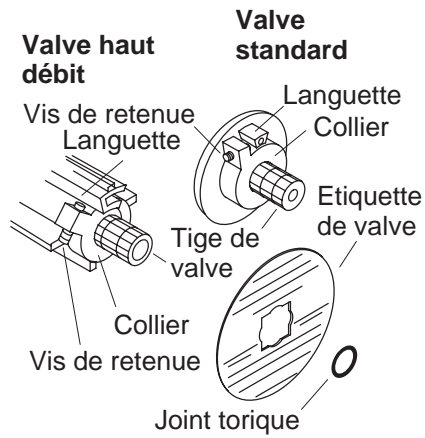

### 3. Réglage de la température d'eau



**ATTENTION : Risque de blessure corporelle.** La température de l'eau ne devrait jamais être supérieure à 120°F (49°C).

- Tourner la valve vers la droite à la position ouverte et laisser couler l'eau chaude pendant quelques minutes. Placer un thermomètre dans le courant d'eau et vérifier la température.
- Pour **de petits changements de température**, ajuster la vis de serrage, et re-vérifier la température d'eau.
- Pour **de grands changements de température**, retirer les joints toriques et le collier de la tige de la valve. Tourner lentement la tige de la valve jusqu'à atteindre la température maximale désirée.
- Réinstaller le collier sur la tige de la valve de manière à placer la vis de retenue contre la languette.
- Réinstaller le joint torique, tourner la tige de la valve vers la gauche pour arrêter l'eau.
- Vérifier de nouveau la température de l'eau.
- Compléter l'information sur l'étiquette de la valve (si fournie).

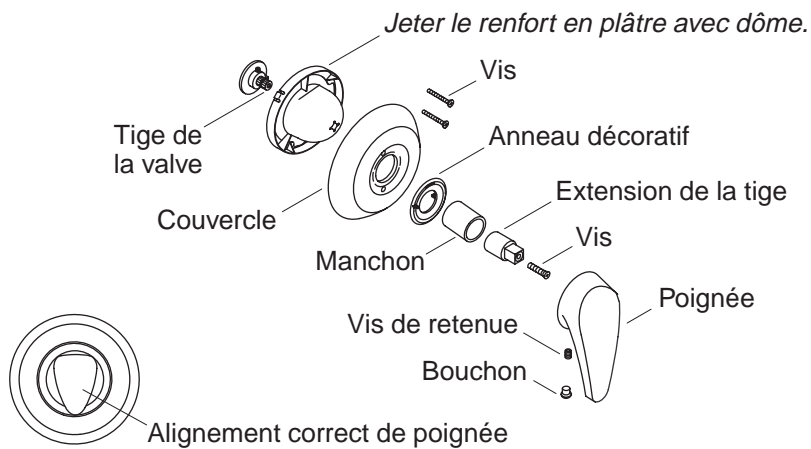

#### 4. Installer le couvercle et la poignée

**⚠ ATTENTION : Risque d'endommagement à l'ensemble de valve K-306-KS.** Lorsque cette valve est utilisée en installation fibres de verre ou acrylique, utiliser le kit d'installation de mur fin (88526).

- Retirer et jeter le renfort en plâtre et/ou dôme, s'il est installé.
- Tourner la tige de la valve complètement vers la gauche.
- Installer le couvercle sur la valve. Sécuriser avec deux vis. Ne pas trop serrer.
- Installer l'anneau graphique sur le couvercle, et tourner à droite pour le verrouiller en place.
- Presser la poignée sur l'extension de la tige. Les poignées de levier devraient pointer vers le bas.
- Sécuriser la poignée avec la vis de retenue.
- Mettre le bouchon en place.



# Guía de instalación

Guarnición de grifería monomando para  
bañera y ducha

## INSTRUCCIONES IMPORTANTES

### LÉALAS Y GUÁRDELAS PARA EL CLIENTE



**ADVERTENCIA:** Riesgo de quemaduras u otras lesiones graves.

- Antes de terminar la instalación, el instalador debe ajustar la temperatura máxima del agua de esta válvula para reducir el riesgo de quemadura, según la norma ASTM F 444.
- No instale llaves de paso en ninguna de las salidas de esta válvula. La instalación de tales dispositivos puede producir contracorriente en la válvula y afectar la temperatura del agua.
- Los factores que cambian la temperatura del agua suministrada a la válvula, tales como la temperatura estacional y el mantenimiento o reemplazo del calentador de agua, pueden causar quemaduras.
- La válvula reguladora de presión **no** compensará los cambios de temperatura del agua; ajuste la temperatura máxima del agua de esta válvula reguladora de presión cuando se produzcan tales cambios.
- Es posible que las válvulas reguladoras de presión no protejan contra las quemaduras si otros aparatos de limitación de la temperatura en el sistema de plomería no funcionan correctamente.

**El instalador tiene la responsabilidad de instalar la válvula y ajustar la temperatura máxima del agua según las instrucciones.**

**Esta válvula cumple o excede la norma ANSI A112.18.1 y ASSE 1016.**

Si usted no entiende las instrucciones de instalación o de ajuste de temperatura contenidas en este documento, llame a nuestro Departamento de Atención al Cliente, al **1-800-4-KOHLER**. Fuera de los Estados Unidos, comuníquese con su distribuidor.

**¡AVISO IMPORTANTE A LOS INSTALADORES!** Por favor, rellene los espacios en blanco en la Guía del usuario y en la etiqueta de la válvula. Guarde la Guía del usuario para referencia futura.

## Herramientas y materiales

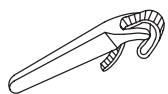

Llave de  
correa

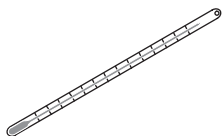

Termómetro



Cinta selladora  
de roscas

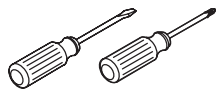

Juego de  
destornilladores



Masilla de  
plomería

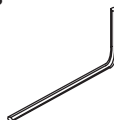

Llave  
hexagonal

## Gracias por elegir los productos de Kohler

Apreciamos su elección por la calidad de Kohler. Dedique unos minutos para leer este manual antes de comenzar la instalación. En caso de problemas de instalación o de funcionamiento, no dude en contactarnos. Nuestros números de teléfono y nuestra página web se encuentran en la última página. Gracias nuevamente por escoger a Kohler.

## Antes de comenzar



**PRECAUCIÓN: Riesgo de daños al montaje de la válvula K-306-KS.** En caso de utilizar esta válvula en una instalación de fibra de vidrio o acrílica, utilice el juego de instalación para paredes delgadas (88526).

- Cumpla con todos los códigos locales de plomería y de construcción.
- La pared acabada o la unidad de la bañera/ducha debe instalarse antes que la guarnición.
- Se recomienda determinar si la temperatura máxima del agua es aceptable antes de instalar esta guarnición. Si es preciso realizar ajustes de temperatura, consulte la sección "Ajuste de la temperatura del agua".
- La presión del agua cierra la válvula. No fuerce la manija en ninguna dirección. Para cerrar la válvula, gire suavemente a la posición cerrada "Off".
- Cierre el suministro principal de agua.

**Antes de comenzar (cont.)**

- La empresa Kohler se reserva el derecho de modificar el diseño de los productos sin aviso, tal como se especifica en la lista de precios.

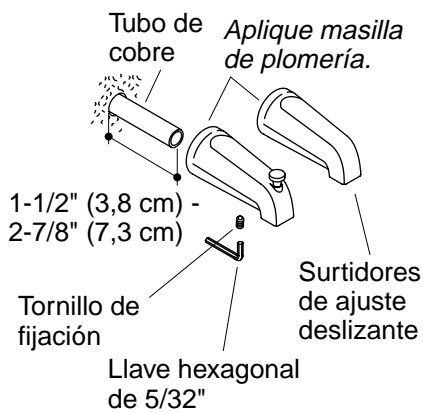

**Surtidores de ajuste deslizante**

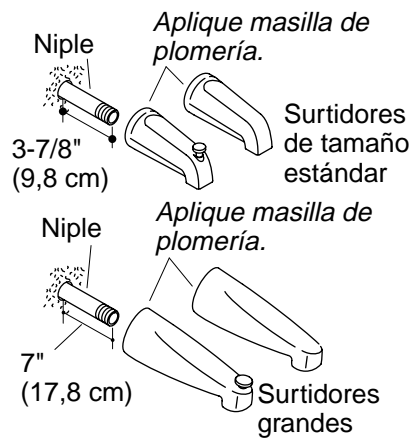

**Surtidores roscados**

## 1. Instale el surtidor



**PRECAUCIÓN: Riesgo de daños al sello interno.** No utilice lubricantes a base de petrolato cuando instale surtidores de ajuste deslizante. Si no logra deslizar el surtidor por el tubo, utilice agua jabonosa o un lubricante a base de silicona.



**PRECAUCIÓN: Riesgo de daños al sello interno.** Afloje el tornillo de fijación del surtidor con una llave hexagonal de 5/32" antes de instalar el surtidor.

### Surtidores de ajuste deslizante

- Retire el niple provisional del codo de la bañera.
- Aplique cinta selladora de roscas e instale un tubo de cobre de 1/2" de manera que sobresalga entre 1-1/2" (3,8 cm) y 2-7/8" (7,3 cm) de la pared acabada.
- Desbarbe el tubo de cobre.
- Afloje el tornillo de fijación con una llave hexagonal de 5/32".
- Aplique una tira de masilla de plomería u otro sellador alrededor del extremo de entrada del surtidor, según las instrucciones del fabricante.
- Instale el surtidor y vuelva a apretar con cuidado el tornillo de fijación. No apriete demasiado el tornillo de fijación.
- Elimine el exceso de masilla de plomería.

## **Instale el surtidor (cont.)**

### **Surtidores roscados**

- Retire el niple provisional del codo de la bañera.
- Aplique cinta selladora de roscas e instale un niple de 1/2" de manera que sobresalga 3-7/8" (9,8 cm) de la pared acabada con los surtidores estándar y 7" (17,8 cm) con los surtidores grandes.
- Aplique una tira de masilla de plomería u otro sellador en la parte posterior del surtidor, según las instrucciones del fabricante.
- Aplique cinta selladora de roscas en el niple e instale el surtidor en el niple. Apriete cuidadosamente con una llave de correa limpia.
- Elimine el exceso de masilla de plomería.

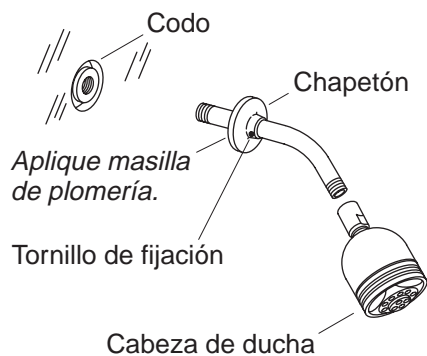

## 2. Instale la cabeza de ducha

**⚠ PRECAUCIÓN: Riesgo de daños al producto.** Para no obstruir las salidas del rociador de la cabeza de ducha, utilice cinta selladora de roscas en las roscas del brazo de la ducha. No utilice sellador líquido de rosca (pasta lubricante).

- Retire el niple provisional del codo de la ducha.
- Aplique una tira de masilla de plomería u otro sellador en la parte posterior del chapetón según las instrucciones del fabricante.
- Deslice el chapetón por el brazo de ducha.
- Aplique cinta selladora de roscas e instale el brazo de ducha en el codo de la ducha.
- Apriete cuidadosamente con una llave de correa limpia.
- Presione el chapetón contra la pared acabada y fije con el tornillo de fijación.
- Elimine el exceso de masilla de plomería.
- Haga circular agua por el sistema para limpiarlo.
- Aplique cinta selladora de roscas en el brazo de ducha, y enrosque la cabeza de ducha en el brazo de ducha.

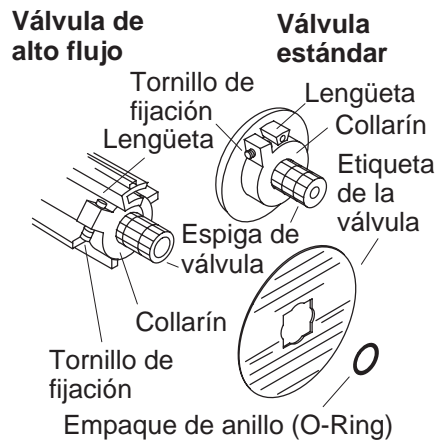

### 3. Ajuste de la temperatura del agua



**PRECAUCIÓN: Riesgo de lesiones personales.** La temperatura del agua nunca debe ajustarse a más de 120° F (49° C).

- Gire la válvula a la derecha, a la posición completamente abierta, y deje correr el agua caliente durante varios minutos. Coloque un termómetro en el agua y verifique la temperatura.
- Para **cambios leves de la temperatura del agua**, ajuste el tornillo de fijación y vuelva a comprobar la temperatura del agua.
- Para **cambios importantes de la temperatura del agua**, retire el empaque de anillo (O-ring) y el collarín de la espiga de válvula. Gire lentamente la espiga de válvula hasta obtener la temperatura máxima deseada del agua.
- Vuelva a instalar el collarín en la espiga de válvula colocando el tornillo de fijación contra el lado de la lengüeta.
- Vuelva a instalar el empaque de anillo (O-ring) y gire la espiga a la izquierda para cerrar el suministro de agua.
- Compruebe de nuevo la temperatura del agua.
- Rellene la información en la etiqueta de la válvula (si se ha suministrado).

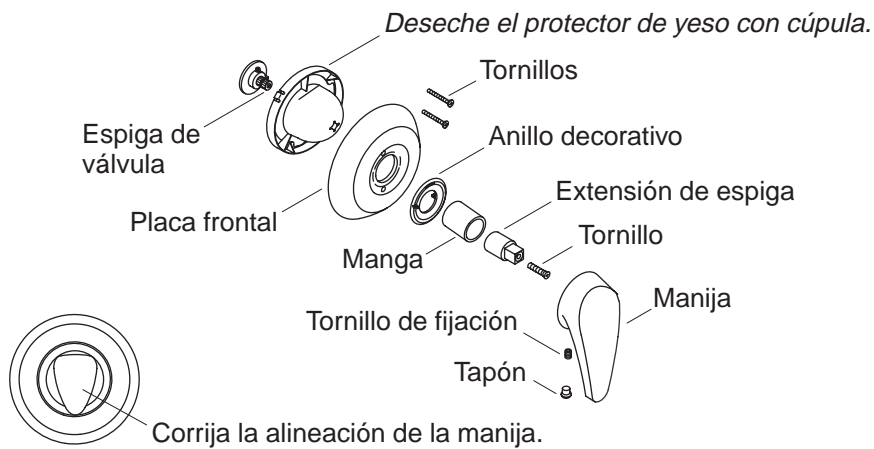

#### 4. Instale la placa frontal y la manija

**⚠ PRECAUCIÓN: Riesgo de daños al montaje de la válvula K-306-KS.** En caso de utilizar esta válvula en una instalación de fibra de vidrio o acrílica, utilice el juego de instalación para paredes delgadas (88526).

- Retire y deseche el protector de yeso y/o la cúpula, si están instalados.
- Gire la espiga de la válvula completamente a la izquierda.
- Instale la placa frontal sobre la válvula. Fije con dos tornillos. No apriete demasiado.
- Instale el anillo decorativo sobre la placa frontal y gírelo a la derecha para ajustarlo en su lugar.
- Presione la manija sobre la extensión de espiga. Las manijas de palanca deben apuntar hacia abajo.
- Fije la manija en su lugar con el tornillo de fijación.
- Presione el tapón en su lugar.



1013422-2-**B**

1013422-2-**B**

1013422-2-**B**

**USA: 1-800-4-KOHLER**  
**Canada: 1-800-964-5590**  
**México: 001-877-680-1310**

**[kohler.com](http://kohler.com)**

THE BOLD LOOK  
OF **KOHLER**®

©2005 Kohler Co.

1013422-2-B