

IMPORTANT INSTRUCTIONS - OPERATING MANUAL

Models: AIK14XL, AIK26YL, AIG46HL,
AIG46F, AIK14XF, AIK26YF



In-Line Exhaust Fan
with Light

READ AND SAVE THESE INSTRUCTIONS

READ CAREFULLY BEFORE ATTEMPTING TO ASSEMBLE, INSTALL, OPERATE OR MAINTAIN THE PRODUCT DESCRIBED. PROTECT YOURSELF AND OTHERS BY OBSERVING ALL SAFETY INFORMATION. FAILURE TO COMPLY WITH INSTRUCTIONS COULD RESULT IN PERSONAL INJURY AND/OR PROPERTY DAMAGE!

RETAIN INSTRUCTIONS FOR FUTURE REFERENCE.

GENERAL SAFETY INFORMATION

When using electrical appliances, basic precautions should always be followed to reduce the risk of fire, electric shock and injury to person, including the following:

WARNING: DO NOT CONNECT POWER SUPPLY UNTIL FAN IS COMPLETELY INSTALLED. MAKE SURE ELECTRICAL SERVICE TO THE FAN IS LOCKED IN OFF POSITION.

1. Read all instructions before installing or using exhaust fan.
2. Use this unit only in the manner intended by the manufacturer. If you have questions, contact the manufacturer.
3. Before servicing or cleaning the unit, switch power off at service panel and lock the service disconnecting means to prevent power from being switched on accidentally. When the service disconnecting means cannot be locked, securely fasten a prominent warning device, such as a tag, to the service panel.
4. Installation work and electrical wiring must be done by qualified person(s) in accordance with all applicable codes and standards, including fire-related construction.
5. Sufficient air is needed for proper combustion and exhausting of gases through the flue (chimney) of fuel burning equipment to prevent back drafting. Follow the heating equipment manufacturer's guideline and safety standards such as those published by the National Fire Protection Association (NFPA) and the American Society for Heating, Refrigeration, and Air Conditioning Engineers (ASHRAE), and the local code authorities.
6. When cutting or drilling into wall or ceiling, do not damage electrical wiring and other hidden utilities.
7. Ducted fans must always be vented to the outdoors.
8. To avoid motor bearing damage and noisy and/or unbalanced impellers, keep drywall spray, construction dust, etc. off power unit.
9. Acceptable for use over a bathtub or shower when installed in a GFCI protected branch circuit.
10. Suitable for use with solid-state speed control.
11. This unit has rotating parts and safety precautions should be exercised during installation, operation and maintenance.
12. Guards must be installed when fan is within reach of personnel or within seven (7) feet of working level or when deemed advisable for safety.
13. NEVER place a switch where it can be reached from a tub or shower.
14. Do not insert or allow fingers or foreign objects to enter the motor.

WARNING: DO NOT USE IN KITCHENS

CAUTION: FOR GENERAL VENTILATING USE ONLY. DO NOT USE TO EXHAUST HAZARDOUS OR EXPLOSIVE MATERIALS AND VAPORS.

SAVE THESE INSTRUCTIONS

INSTALLATION INSTRUCTIONS

CAUTION: MAKE SURE POWER IS SWITCHED OFF AT SERVICE PANEL BEFORE STARTING INSTALLATION.

SECTION 1

Preparing for Fan Installation

- When selecting fan mounting location, the following criteria should be considered:
 - Mounting to minimize noise generated by fan operation:** Mounting the fan as far as possible from the intake point will minimize fan operating noise from being transmitted back through the duct work. If the fan is to be used as a booster for moving the air between two rooms, a central point along the duct may be optimal. Insulated flexible type duct work (recommended for all bathroom exhaust applications) will result in much quieter operation. It is recommended that a minimum 8' of insulated flexible ducting be used between any exhaust grill and fan for low noise level.
 - Service accessibility:** Fan location should allow sufficient access for service.

SECTION 2

Installing the Fan

- Using the 1" wood screws provided, attach the fan mounting bracket to a support beam at the selected location (**Figure 1**).

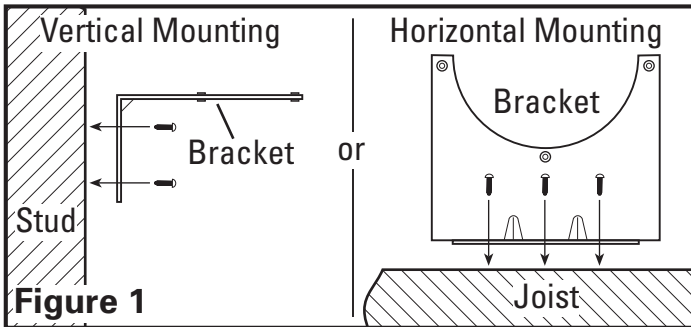

NOTE: Fan mounting can be at any point along the duct and in any angle, however, vertical mounting is recommended to reduce condensation buildup in the fan. If a horizontal installation is necessary and condensation buildup may pose a problem, wrap insulation around the fan to minimize buildup.

- Attach fan to the mounting bracket with the three 7/16" sheet metal screws provided, making sure the wiring box is positioned for easy access (**Figure 2**).

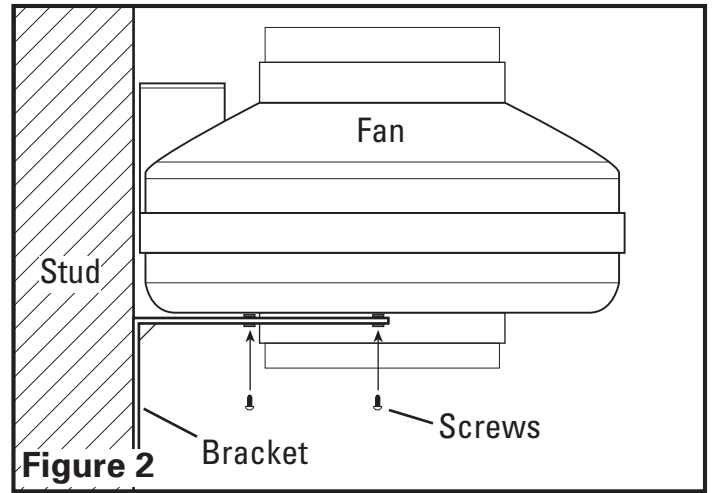

NOTE: Bracket is provided with rubber vibration isolation grommets to prevent the transmission of sound through the structure. Be careful not to over tighten. Also, care should be taken not to strip the plastic housing. Screws are self tapping and do not require pilot holes. Pilot holes no larger than 1/16" can be used to ease the installation however.

SECTION 3

Preparing for Ceiling Housing Installation

- Choose a location for the inlet grill that will not interfere with a ceiling joist. The grill housing can be mounted directly to the joist through the keyholes on the side of the housing or between 16" on center joists using the provided mounting rails.
- Remove the electrical knockout cover or one of the other electrical knockouts on the grill housing, using a straight-blade screw driver (**Figure 3**).

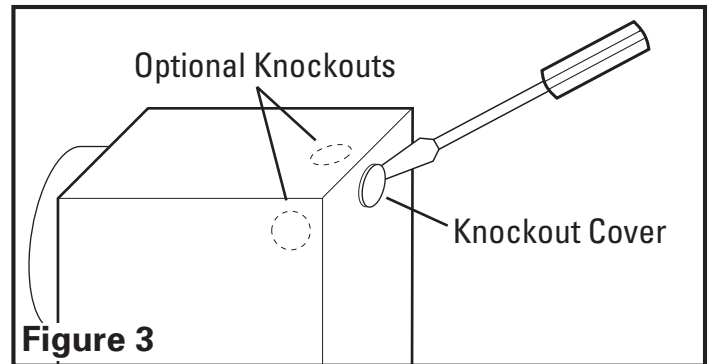

SECTION 4

New Construction

- Mounting Rail Installation:** Install the rails through the grill housing and position next to the joist. Using the locator tabs on the housing, line up tabs so that they are flush with the bottom of the joist. Secure the ends of the rails with the provided 1" screws to the joists and slide the housing into the final position (**Figure 4**).

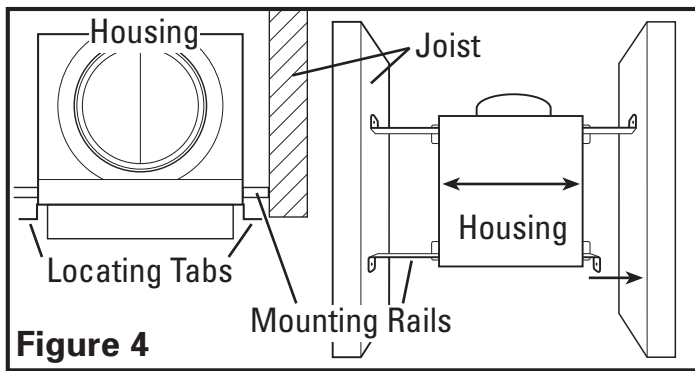

Figure 4

NOTE: If drywall or ceiling material will be thicker than 5/8" the height of the housing will need to be adjusted to compensate and the locator tabs will need to be bent even with the housing to allow the grill collar to be flush with the finished ceiling material.

2a. **Keyhole Installation:** Using a straight bladed screw drive, punch out the two keyhole slot knockouts on the side of the housing that will be attached to the joist (**Figure 5**).

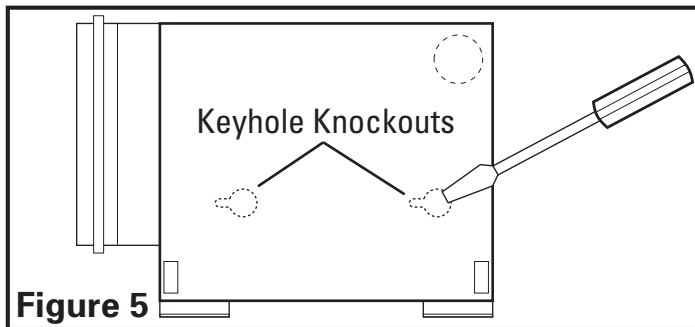

Figure 5

2b. Using the locator tabs on the grill housing, line up housing so that it will be flush with the finished ceiling. Position the housing so that the tabs rest flat against the joist and secure with the included 1" screws through the two keyhole slots (**Figure 6**).

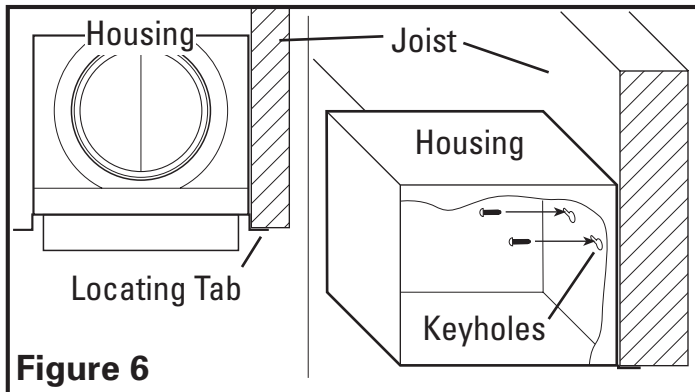

Figure 6

NOTE: If drywall or ceiling material will be thicker than 5/8" the height of the housing will need to be adjusted to compensate and the locator tabs will need to be bent even with the housing to allow the grill collar to be flush with the finished ceiling material.

SECTION 5 Existing Construction

1. **Mounting Rail Installation:** Determine where the grill will be mounted and cut a 6" round opening, being careful not to cut or damage any electrical or other hidden utilities (**Figure 7**).

Install the rails on the housing and position the housing grill collar in the previously cut hole so that it is flush with the finished ceiling (**Figure 8**). Secure the ends of the rails to the joists (**Figure 4**).

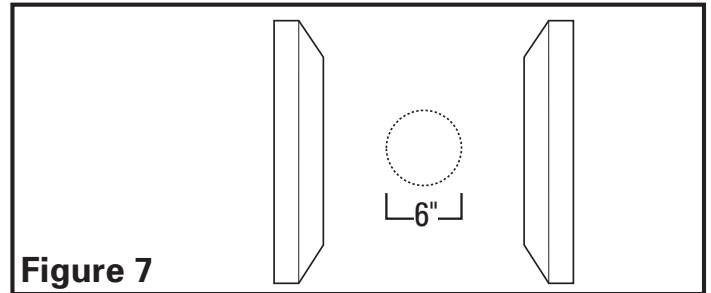

Figure 7

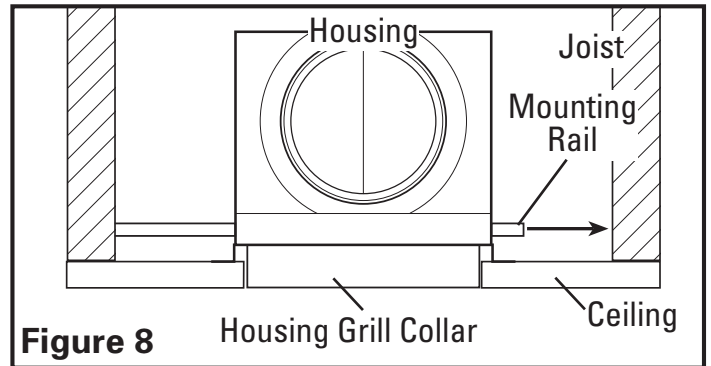

Figure 8

NOTE: If drywall or ceiling material will be thicker than 5/8" the height of the housing will need to be adjusted to compensate and the locator tabs will need to be bent even with the housing to allow the grill collar to be flush with the finished ceiling material.

2a. **Keyhole Installation:** Using a straight bladed screw drive, punch out the two keyhole slot knockouts on the side of the housing that will be attached to the joist (**Figure 5**).

2b. Determine where along the joist the grill will be mounted and starting 1/8" away from the joist, cut a 6" round opening, being careful not to cut or damage any electrical or other hidden utilities (**Figure 9**). Position the housing grill collar in the previously cut hole so that it is flush with the finished ceiling (**Figure 10**). Secure the grill housing to the joist using the provided 1" screws through the two keyhole slots (**Figure 6**).

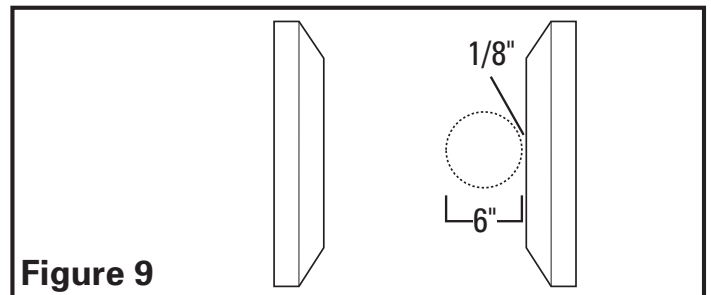

Figure 9

NOTE: If drywall or ceiling material is thicker than 5/8" the height of the housing will need to be adjusted to compensate and the locator tabs will need to be bent even with the housing to allow the grill collar to be flush with the finished ceiling material.

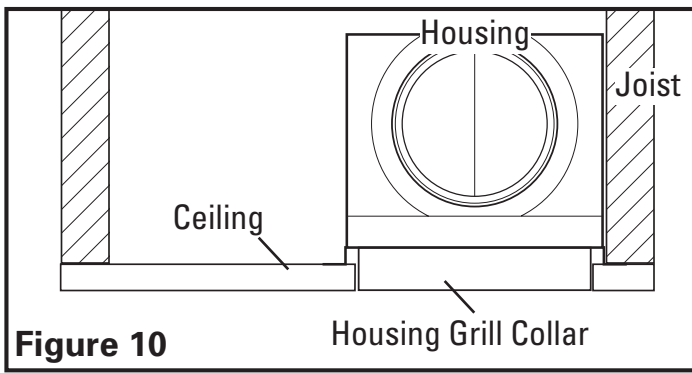

Figure 10

SECTION 6

Ducting

CAUTION: ALL DUCTING MUST COMPLY WITH LOCAL AND NATIONAL BUILDING CODES.

NOTE: Insulated ducting is required for bathroom exhaust applications, where ducting passes through unconditioned space or where noise is a factor. Failure to use insulation could result in excessive condensation buildup within the duct, and undesirable sound levels within the room. Duct runs should have as few bends as possible.

NOTE: Flexible insulated ducting may be used where allowed by local code. For the quietest possible installations, it is recommended a minimum of 8' of insulated flexduct be used between any exhaust grill and fan. When using flexible type duct work, duct should be stretched as tight and straight as possible. Failure to do so could result in dramatic loss of system performance. Flexible duct should be connected to the fan with screw clamps or duct tape. All connections should be as airtight as possible to maximize system performance.

1. Connect one end of the ducting (not included) to the room level grill housing and the other end to the "Y" transition. Secure both ends in place using tape or a screw clamp to create as air tight a seal as possible. Repeat this step for the other room level grill housing (**Figure 11**).

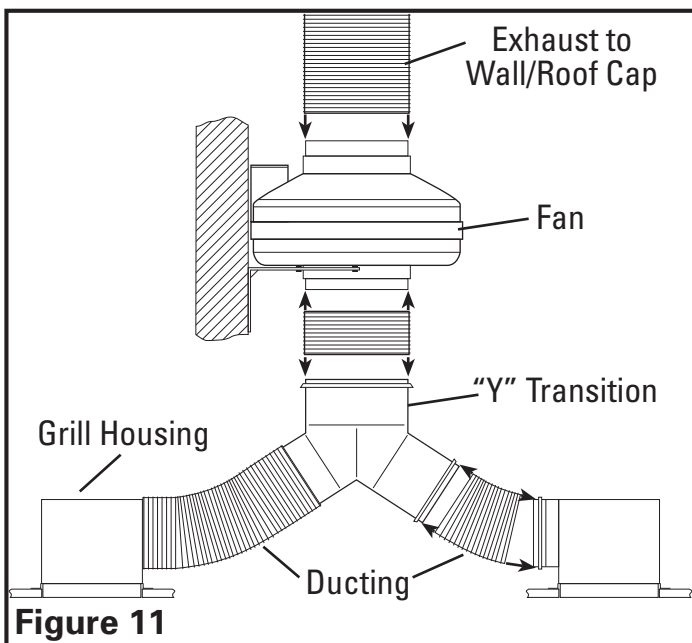

Figure 11

NOTE: Units that include only one collar do not utilize the "Y" transition. Follow the same instructions as in step 1, except connect the one end of the ducting directly to the fan.

2. Connect one end of the ducting to the top of the "Y" transition and the other end to the intake of the fan (**Figure 11**).
3. Connect one end of the ducting to the exhaust of the fan and the other end to a wall or ceiling cap. (**Figure 11**). Always duct the fan to the outside through a wall or roof cap.

NOTE: When using insulated flexible duct, it is recommended that the inner vinyl core be screw clamped or taped to the inlet and outlet and that the vapor barrier surrounding the insulation be taped to the fan housing.

NOTE: When attaching flex duct to the collar/damper combination and an immediate elbow is necessary, be certain that the elbow is installed with a "soft" bend to allow damper blades to operate properly.

SECTION 7

Installing Optional Balancing Damper

Some kits include an optional balancing damper to allow for adjustment of the system. The damper may be used where the grills will be connected using branches of unequal length or where the flow will need to be balanced for any reason. To install the optional damper:

1. The damper must be installed on the branch with the least restriction. This is generally the duct that is shortest or has the fewest bends.
2. Drill a 5/16" hole approximately 1-1/2" from the edge on the flat side of the "Y" transition.
3. Insert the shaft of the damper into the hole drilled in step 2. Place the washer, handle, then wing nut onto the shaft (**Figure 12**).

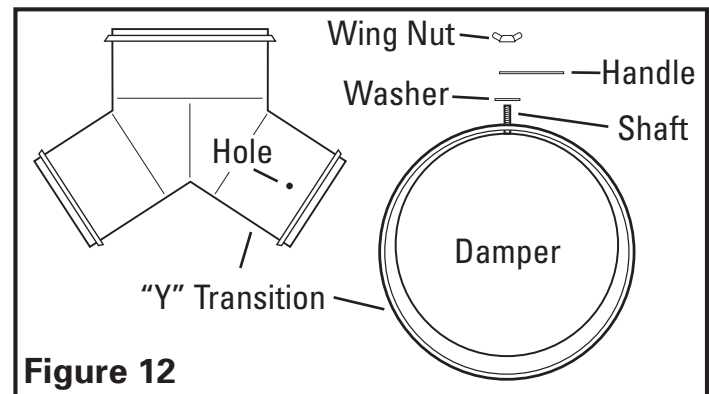

Figure 12

4. Adjust the damper to balance airflow and tighten the wing nut to secure.

SECTION 8

Wiring the Fan

CAUTION: MAKE SURE POWER IS SWITCHED OFF AT SERVICE PANEL BEFORE STARTING INSTALLATION.

CAUTION: ALL ELECTRICAL CONNECTIONS MUST BE MADE IN ACCORDANCE WITH LOCAL CODES, ORDINANCES, OR NATIONAL ELECTRICAL CODE. IF YOU ARE UNFAMILIAR WITH METHODS OF INSTALLING ELECTRICAL WIRING, SECURE THE SERVICES OF A QUALIFIED ELECTRICIAN.

1. Remove the screws securing the terminal box cover plate located on the side of the motor (**Figure 13**).

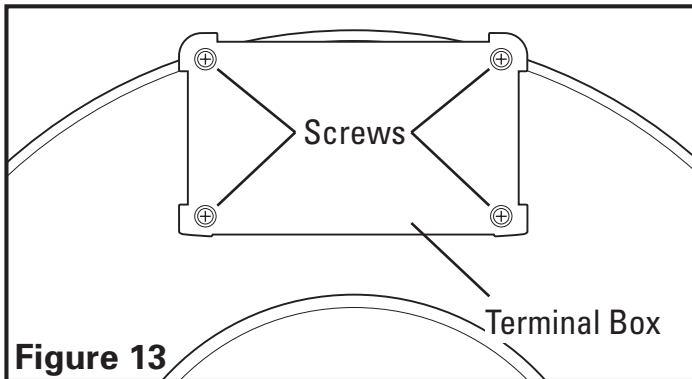

2. Run wiring from an approved wall switch carrying the appropriate rating. One neutral (white) and one hot (black lead connected to the switch). Secure the electrical wires to the housing with an approved electrical connector. Make sure you leave enough wiring in the terminal box to make the connections to the fan's pre-wired electrical terminal strip.
3. Insert the white wire from the house into the terminal strip port labeled "N" and tighten using a small regular screwdriver. Insert the black wire from the wall switch into the terminal strip port labeled "L" and tighten using a small regular screwdriver. Since the motor is isolated within a plastic housing, grounding is not necessary (**Figure 14**).

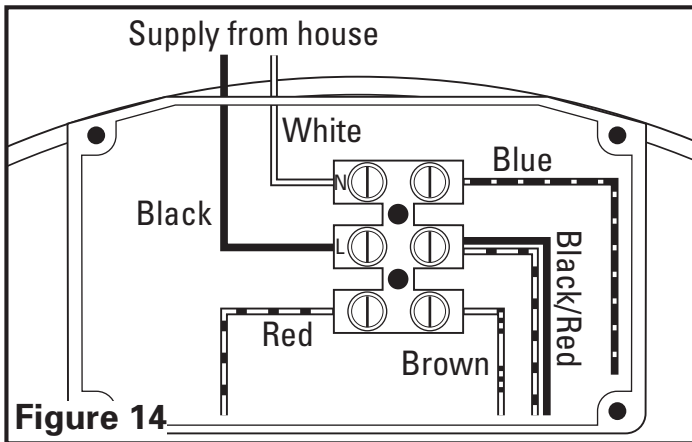

4. Check to make sure all wire connections are securely fastened to the terminal strip and replace the fan terminal box cover.

SECTION 9 Wiring the Ceiling Grill Housing

CAUTION: MAKE SURE POWER IS SWITCHED OFF AT SERVICE PANEL BEFORE STARTING INSTALLATION.

CAUTION: ALL ELECTRICAL CONNECTIONS MUST BE MADE IN ACCORDANCE WITH LOCAL CODES, ORDINANCES, OR NATIONAL ELECTRICAL CODE. IF YOU ARE UNFAMILIAR WITH METHODS OF INSTALLING ELECTRICAL WIRING, SECURE THE SERVICES OF A QUALIFIED ELECTRICIAN.

1. Remove the screws inside the housing securing the electrical cover in place (**Figure 15**).

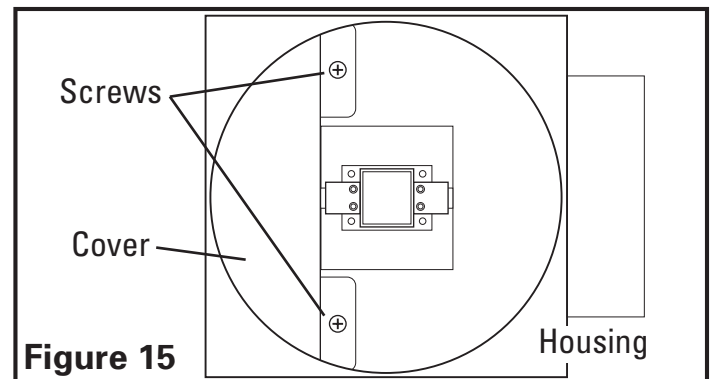

2. Run wiring from an approved wall switch carrying the appropriate rating. One neutral (white) and one hot (black lead connected to the switch). Secure the electrical wires to the housing with an approved electrical connector. Make sure you leave enough wiring in the terminal box to make the connections to the housing's pre-wired electrical terminal strip.
3. From where you have access to inside the housing's junction box, connect the white wire from the house to the white wire from the light socket. Connect the black wire from the wall switch to the black wire from the light socket. Connect the ground wire from the house to the green wire from the grounding screw (**Figure 16**). Use approved methods for all connections.

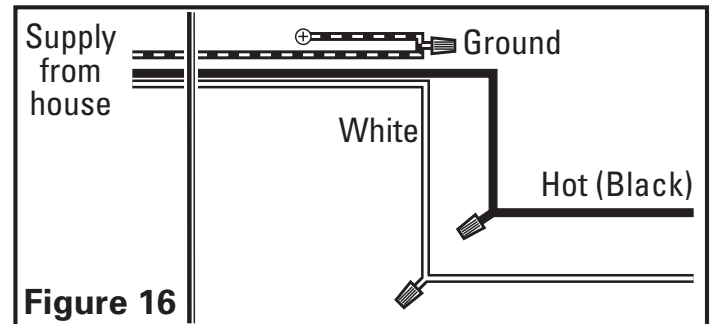

4. Re-install the electrical cover, making sure all wires are tucked inside the box and are not being pinched.

SECTION 10 Completing the Installation

- 1a. **Halogen Light Models:** Install the included halogen lamp by gently inserting into the socket and turning the lamp until it is properly seated within the socket (**Figure 17**).
- 1b. **Fluorescent Light Models:** Install the included 4 pin fluorescent lamp by gently inserting into the socket and pushing inward until the lamp is properly seated within the socket (**Figure 17**).

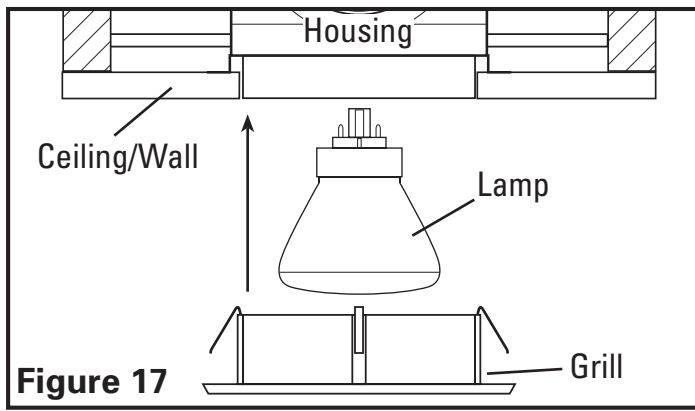

Figure 17

NOTE: Fluorescent lamp is shown in **Figure 17**.

2. Install the grill into the ceiling grill housing by pushing it firmly inward towards the housing until it fits flush against the ceiling or wall material (**Figure 17**).
3. Restore power and test your installation.

SECTION 11

Use and Care

CAUTION: MAKE SURE POWER IS SWITCHED OFF AT SERVICE PANEL BEFORE SERVICING THE UNIT.

1. **Cleaning the Grill:** Remove grill and use a mild detergent, such as dishwashing liquid, and dry with a soft cloth. **NEVER USE ANY ABRASIVE PADS OR SCOURING POWDERS.** Completely dry grill before reinstalling. Refer to instructions in **Section 10 Completing the Installation**, to reinstall grill.
2. The fan's bearings are sealed and provided with an internal lubricating material, no additional lubrication is necessary.

CAUTION: ALLOW LAMP TO COOL BEFORE REPLACING.

3. **Changing the Lamp:** Disconnect power to the unit. Remove the grill by pulling outward from wall or ceiling.

Halogen Models: Remove the lamp, by gently rotating until it releases from the socket and replace with Air King model 50WHA or an equivalent 50 watt, MR16, 120 volt EXN/GU10 lamp (**Figure 17**).

Fluorescent Models: Remove the lamp, by gently rocking back and forth while applying outward pressure until it releases from the socket and replace with Air King model 14WFW only (**Figure 17**).

Refer to instructions in **Section 10 Completing the Installation**, to complete the lamp change and installation of grill.

Troubleshooting Guide

Trouble	Probable Cause	Suggested Remedy
1. Fan does not operate when the switch is on.	1a. A fuse may be blown or a circuit tripped. 1b. Wiring is not connected properly. 1c. Motor has stopped operating.	1a. Replace fuse or reset circuit breaker. 1b. Turn off power to unit. Check that all wires are connected. 1c. Replace motor.
2. Fan is operating, but air moves slower than normal.	2a. Obstruction in the exhaust ducting. 2b. Speed control not set high enough. 2c. Incorrect wiring.	2a. Check for any obstructions in the ducting. The most common are bird nests in the roof cap or wall cap where the fan exhausts to the outside. 2b. If a speed control is being used, confirm the setting. 2c. Turn off power to unit. Check that all wires are connected correctly.
3. Fan is operating louder than normal.	3a. Motor is loose. 3b. Fan mounting screws too tight. 3c. Fan damaged in shipping.	3a. Turn off power to unit. Confirm unit is mounted securely to bracket. Restore power to unit. 3b. Turn off power to the unit. Loosen screws going through rubber grommets. 3c. Contact seller for replacement.

LIMITED WARRANTY

All products manufactured by Air King Limited are warranted for one year from the date of purchase against defects in workmanship and/or material. In addition, all ventilating/exhaust fans, heaters, combination fan lights and/or heaters, and range hoods are guaranteed for five years from the date of purchase against defects in workmanship and/or material.

This warranty does not cover any labor or shipping costs or the cost of replacement components as part of routine maintenance such as: range hood grease filters, charcoal filters or combination charcoal/grease filters; replacement light bulbs in range hoods or bathroom fan/light/bulb heater combinations. As well, any damage or failure caused by abuse, misuse, abnormal usage, faulty installation, or improper maintenance will not be covered by this warranty.

In order to make a claim on this warranty, you must be the original consumer of the product. You will be required to present to Air King the original bill of sale showing: date of purchase, place of purchase and model purchased. Failure to meet these requirements will void your warranty.

Air King will not be held responsible for any bodily injury or damages to personal property or real estate whether caused directly or indirectly by the product. Some states and provinces do not allow the exclusion or limitation of incidental or consequential damages and some states do not allow limitations on how long an implied warranty lasts, so these exclusions or limitations may not apply to you. This warranty gives you specific legal rights and you may have other rights which vary from state to state and province to province.

FOR PARTS OR TECHNICAL ASSISTANCE

Please call: 1-800-465-7300, **MONDAY THROUGH FRIDAY, BETWEEN THE HOURS OF 8 AM AND 4:00 PM EST.**
PLEASE DO NOT RETURN PRODUCT TO PLACE OF PURCHASE.

Reference the type and style of product (located on label inside of the product) when you call.
For more information please visit our website: www.airkinglimited.com

Installer: _____ Installation Date: _____

Place of Purchase: _____ Model Number: _____

REPLACEMENT PARTS DIAGRAM

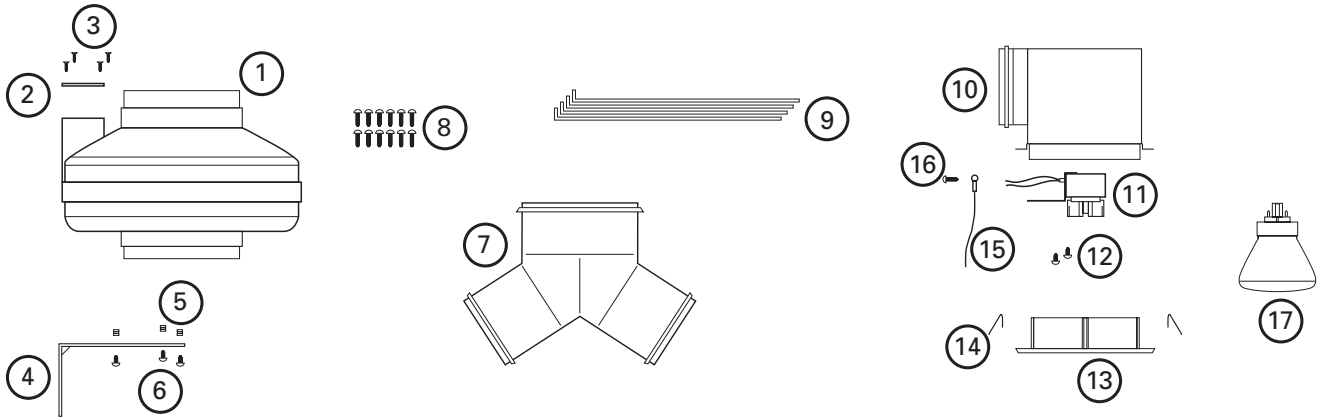

Halogen Lamp Fan Kit Replacement Parts

#	Qty.	Description	Replacement Part #
1	1	Motor - AIK14XL	5S7635038
	1	Motor - AIK26YL	5S7635002
2	1	Cover Plate - AIK14XL	5S7635029
	1	Cover Plate - AIK26YL	5S7635030
3	2	Screw	5S7699021
	4	Screw	5S7699023
4	1	Mounting Bracket	5S7635035
5	3	Grommet	5S7699020
6	3	Screw	5S7699024
7	1*	Y Transition - AIK26YL	5S7635045
8	12**	Screw	5S7699022
9	8**	Mounting Rail	5S7635025
10	2**	Grill Housing	5S7635014
11	2**	Light Socket Assembly	5S7635040
12	4**	Screw	5S7635041
13	2**	Grill	5S7635019
14	8**	Grill Spring	5S7635028
15	2**	Ground Wire	5S7635042
16	2**	Ground Screw	5S7635043
17	2**	Halogen Lamp	5S7699006

* Not included with Single Inlet Kit ** Single Inlet Kit contains half of number listed.

Fluorescent Lamp Fan Kit Replacement Parts

#	Qty.	Description	Replacement Part #
1	1	Motor - AIK14XF	5S7635038
	1	Motor - AIK26YF	5S7635002
2	1	Cover Plate - AIK14XF	5S7635029
	1	Cover Plate - AIK26YF	5S7635030
3	2	Screw	5S7699021
	4	Screw	5S7699023
4	1	Mounting Bracket	5S7635035
5	3	Grommet	5S7699020
6	3	Screw	5S7699024
7	1*	Y Transition - AIK26YF	5S7635045
8	12**	Screw	5S7699022
9	8**	Mounting Rail	5S7635025
10	2**	Grill Housing	5S7635014
11	2**	Light Socket Assembly	5S7635044
12	4**	Screw	5S7635041
13	2**	Grill	5S7635018
14	8**	Grill Spring	5S7635028
15	2**	Ground Wire	5S7635042
16	2**	Ground Screw	5S7635043
17	2**	Fluorescent Lamp	5S7699005

* Not included with Single Inlet Kit ** Single Inlet Kit contains half of number listed.

Halogen Lamp Grill Inlet Replacement Parts

#	Qty.	Description	Replacement Part #
8	4	Screw	5S7699022
9	4	Mounting Rail	5S7635025
10	1	Grill Housing	5S7635014
11	1	Light Socket Assembly	5S7635040
12	2	Screw	5S7635041
13	1	Grill	5S7635019
14	4	Grill Spring	5S7635028
15	1	Ground Wire	5S7635042
16	1	Ground Screw	5S7635043
17	1	Halogen Lamp	5S7699006

Fluorescent Lamp Grill Inlet Replacement Parts

#	Qty.	Description	Replacement Part #
8	4	Screw	5S7699022
9	4	Mounting Rail	5S7635025
10	1	Grill Housing	5S7635014
11	1	Light Socket Assembly	5S7635044
12	2	Screw	5S7635041
13	1	Grill	5S7635018
14	4	Grill Spring	5S7635028
15	1	Ground Wire	5S7635042
16	1	Ground Screw	5S7635043
17	1	Fluorescent Lamp	5S7699005

INSTRUCTIONS IMPORTANTES – MANUEL D'OPÉRATION

Modèles: AIK14XL, AIK26YL,
AIG46HL, AIG46F, AIK14XF, AIK26YF

Air King
Ventilation Products®

Ventilateur d'évacuation en
série avec lumière

LIRE ET CONSERVER CES INSTRUCTIONS

LIRE SOIGNEUSEMENT AVANT DE TENTER D'ASSEMBLER, INSTALLER, OPÉRER OU DE RÉPARER LE PRODUIT DÉCRIT. PROTÉGEZ VOUS-MÊME ET LES AUTRES EN OBSERVANT TOUTE L'INFORMATION DE SÉCURITÉ. FAILLIR À SE CONFORMER AUX INSTRUCTIONS PEUT RÉSULTER EN BLESSURE PERSONNELLE GRAVE ET/OU EN DOMMAGE À LA PROPRIÉTÉ.

CONSERVER CES INSTRUCTIONS POUR RÉFÉRENCES FUTURES.

INSTRUCTIONS GÉNÉRALES DE SÉCURITÉ

Lors de l'utilisation d'appareils électriques, des précautions de base doivent toujours être suivies pour réduire les risques d'incendie, de choc électrique et de blessures corporelles, incluant ce qui suit:

AVERTISSEMENT : NE PAS BRANCHER L'ALIMENTATION AVANT QUE LE VENTILATEUR NE SOIT COMPLÈTEMENT INSTALLÉ. ASSUREZ-VOUS QUE LE SERVICE ÉLECTRIQUE SUR LE VENTILATEUR EST VERROUILLÉ À LA POSITION ÉTEINTE.

1. Bien lire toutes les instructions avant d'installer ou d'utiliser le ventilateur d'évacuation.
2. Utiliser cette unité seulement de la manière pour laquelle le fabricant l'a conçu. Si vous aviez des questions, veuillez contacter le fabricant.
3. Avant d'effectuer un service ou de nettoyer l'unité, couper l'alimentation électrique dans le panneau de distribution et verrouiller le dispositif de déconnexion afin d'éviter que l'alimentation ne revienne accidentellement. Lorsque le dispositif ne peut être verrouillé, fixer solidement un avis d'avertissement, tel qu'une étiquette, au panneau de distribution.
4. Le travail d'installation et le câblage électrique doivent être effectués par une(des) personne(s) qualifiée(s) en conformité avec tous les codes et normes applicables, incluant la construction relative aux incendies.
5. De l'air en quantité suffisante est requis pour la bonne combustion et l'évacuation de gaz par le conduit (cheminée) provenant d'équipement de brûlage au combustible pour prévenir un refoulement. Suivre les directives du fabricant de l'équipement de chauffage et les normes de sécurité telles que celles publiées par la National Fire Protection Association (NFPA) et de la American Society for Heating, Refrigeration, and Air Conditioning Engineers (ASHRAE), et de celles des autorités locales du code.

AVERTISSEMENT : POUR USAGE DE VENTILATION GÉNÉRALE EXCLUSIVEMENT. NE PAS UTILISER POUR ÉVACUER DU MATÉRIEL ET DES VAPEURS DANGEREUSES OU EXPLOSIVES.

6. Lors de coupe ou de perçage des murs et plafonds, ne pas endommager le filage électrique et autres utilités cachées.
7. Les ventilateurs avec conduits doivent toujours être évacués vers l'extérieur.
8. Pour éviter des dommages aux roulements des moteurs et/ou des hélices bruyantes ou déséquilibrées, empêcher la poussière de cloison sèche, poussière de construction, etc., d'atteindre l'unité de puissance.
9. Acceptable pour utilisation au-dessus d'une baignoire ou d'une douche lorsque installé dans un circuit protégé par un disjoncteur de fuite de terre.
10. Peut être utilisé avec réglage de vitesse à semi-conducteurs.
11. Cette unité comprend des parties rotatives. Des mesures de sécurité devraient donc être prises pendant son installation, son fonctionnement et son entretien.
12. Des gardes protectrices doivent être installées lorsqu'il est à la portée du personnel ou à l'intérieur de 2,13 m d'un niveau de travail ou lorsque cette mesure s'avère nécessaire pour assurer la sécurité.
13. NE JAMAIS placer un interrupteur à un endroit qui puisse être atteint de la baignoire ou de la douche.
14. Ne pas insérer les doigts ou tout corps étranger dans le moteur.

AVERTISSEMENT : NE PAS UTILISER DANS LES CUISINES

CONSERVER CES INSTRUCTIONS

INSTRUCTIONS D'INSTALLATION

AVERTISSEMENT: VOUS ASSURER QUE L'ALIMENTATION EST COUPÉE AU PANNEAU DE SERVICE AVANT DE COMMENCER L'INSTALLATION.

SECTION 1

Préparation en prévision de l'installation du ventilateur

1. Lorsque vous choisissez l'emplacement pour l'installation du ventilateur, les critères suivants doivent être pris en compte :

- Installation visant à réduire le bruit généré par le fonctionnement du ventilateur :** L'installation du ventilateur aussi loin que possible du point d'entrée empêchera, en partie, le bruit de son fonctionnement d'être retransmis par le truchement du système de conduits. S'il est utilisé comme ventilateur de renfort pour assurer la distribution d'air entre deux pièces, un point central au long du système de conduit pourrait s'avérer optimal. Un système de conduit flexible isolé (recommandé pour toutes les installations de ventilateurs dans les salles de bain) procurera un fonctionnement beaucoup plus silencieux. Il est recommandé d'utiliser au moins 2,44 m de gaine flexible entre toute grille d'échappement et le ventilateur pour minimiser le niveau de bruit.
- Accessibilité pour l'entretien :** L'emplacement du ventilateur devrait prévoir un accès suffisant pour l'entretien.

SECTION 2

Installation du ventilateur

1. En vous servant des vis à bois de 25 mm incluses, fixez le support de montage à un montant de support à l'emplacement choisi (**Figure 1**).

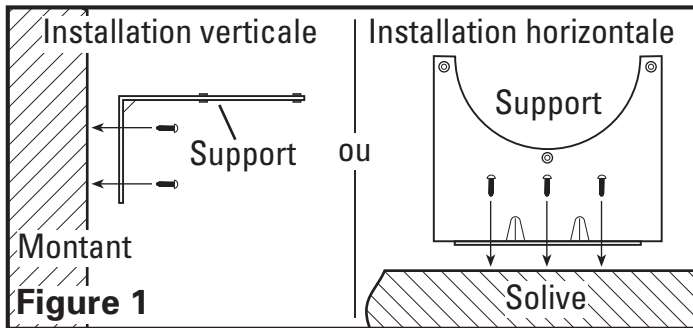

REMARQUE : Le ventilateur peut être installé à l'emplacement de votre choix le long du conduit, cependant, une installation verticale est recommandée afin de minimiser l'accumulation de condensation dans l'unité. Dans le cas où une installation horizontale s'avère nécessaire et que l'accumulation de condensation pourrait occasionner un problème, enveloppez le ventilateur d'isolant afin d'en minimiser l'accumulation.

2. Fixez le ventilateur au support de montage en utilisant les trois vis à tôle de 1,11 mm incluses, en vous assurant que la boîte de câblage soit facilement accessible (**Figure 2**).

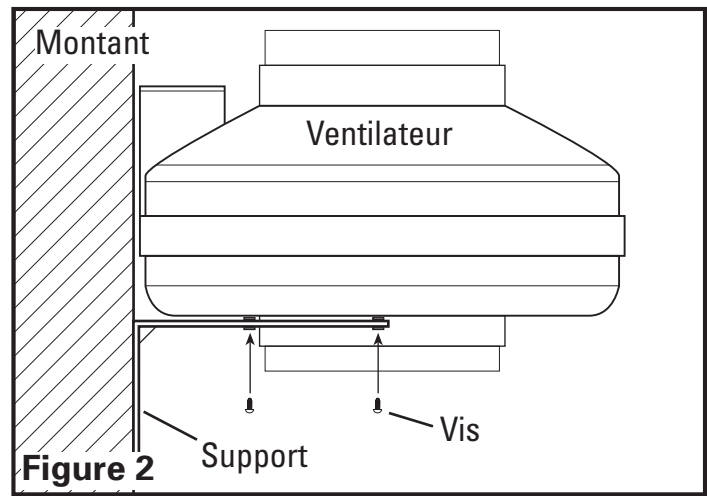

REMARQUE : Le support est muni de passe-câbles isolés en caoutchouc pour la vibration afin d'empêcher la transmission du son par le truchement de la structure. Prenez soin de ne pas trop serrer. De plus, assurez-vous de ne pas dénuder la gaine de plastique. Les vis sont autotaraudeuses et ne requièrent pas d'avant-trous. Cependant, des avant-trous n'excédant pas 1,52 mm peuvent être utilisés afin de faciliter l'installation.

SECTION 3

Préparation pour l'installation du châssis au plafond

- Choisissez un emplacement pour l'orifice d'entrée de la grille qui n'interférera pas avec une solive de plafond. Le châssis de la grille peut être installé directement sur la solive par le truchement des trous de serrure situés sur le côté du châssis ou au milieu des solives à 406,4 mm en vous servant des traverses de montage incluses.
- Enlevez le couvercle de l'alvéole défonçable électrique ou l'une des autres alvéoles défonçables sur le châssis de la grille en vous servant d'un tournevis à lame plate (**Figure 3**).

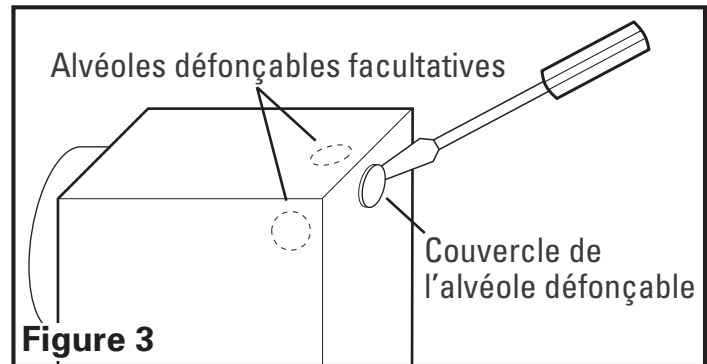

SECTION 4

Nouvelle construction

- Installation des traverses de montage : Installez les traverses à travers le châssis de la grille et placez-les à côté de la solive. En vous aidant des onglets de repère situés sur le châssis, alignez-les de sorte à ce qu'ils soient à effleurement de la partie inférieure de la solive. Fixez l'extrémité des traverses aux solives, en vous servant des vis de 25,4 mm incluses, et faites glisser le châssis en position finale (**Figure 4**).

SECTION 5

Construction Existante

1. **Installation des traverses de montage :** Déterminez l'emplacement de la grille et découpez une ouverture circulaire de 152,4 mm en faisant attention de ne pas couper ou endommager des composants électriques ou tout ou autre matériel dissimulé (**Figure 7**). Installez les traverses sur le châssis et placez le collet du châssis de la grille dans l'ouverture découpée de sorte qu'elle soit à effleurement du plafond final (**Figure 8**). Fixez les extrémités des traverses aux solives (**Figure 4**).

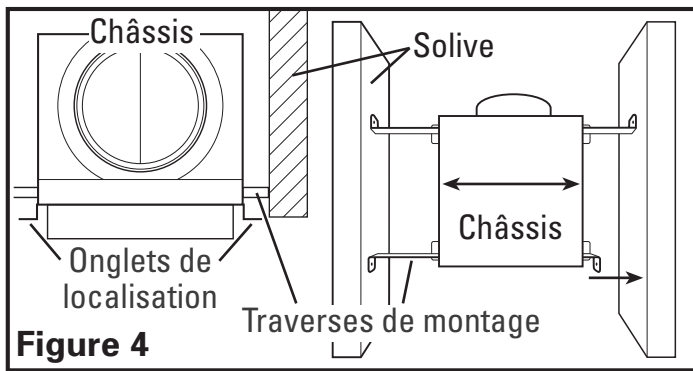

REMARQUE : Si l'épaisseur de la paroi sèche ou du matériel du plafond est de plus de 15,88 mm, la hauteur du châssis devra être ajustée pour compenser et les onglets de repère pliés à égalité du châssis de sorte que le collet de la grille soit à effleurement du matériel de plafond final.

- 2a. **Installation à l'aide des trous de serrure :** En vous servant d'un tournevis à lame plate, percez les deux trous de serrure des alvéoles défonçables du châssis qui seront fixées à la solive (**Figure 5**).

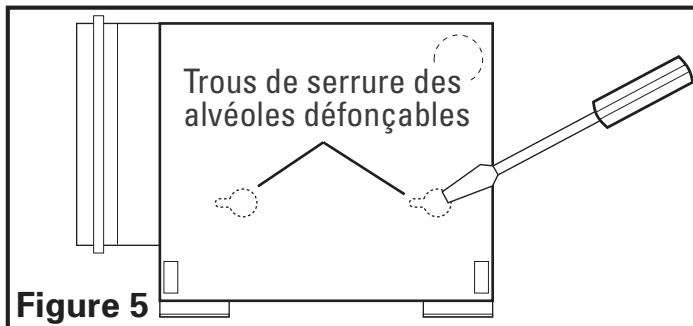

- 2b. En vous servant des onglets de repère situés sur le châssis de la grille, alignez ce dernier de sorte qu'il soit à effleurement du plafond final. Placez le châssis de sorte à ce que les onglets reposent à plat sur la solive et fixez les vis de 25,4 mm incluses, dans les deux trous de serrure (**Figure 6**).

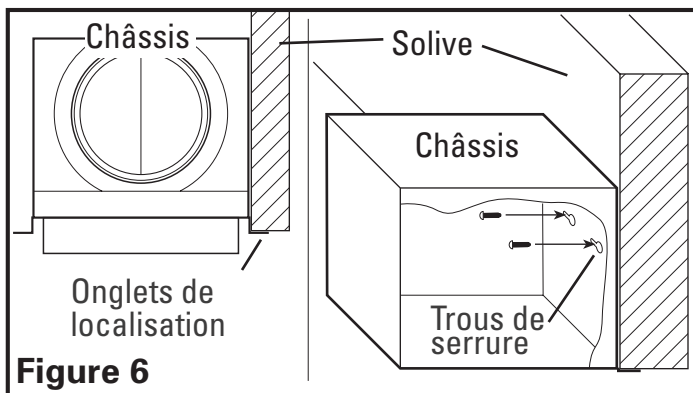

REMARQUE : Si l'épaisseur de la paroi sèche ou du matériel du plafond est de plus de 15,88 mm, la hauteur du châssis devra être ajustée pour compenser et les onglets de repère pliés à égalité du châssis de sorte que le collet de la grille soit à effleurement du matériel de plafond final.

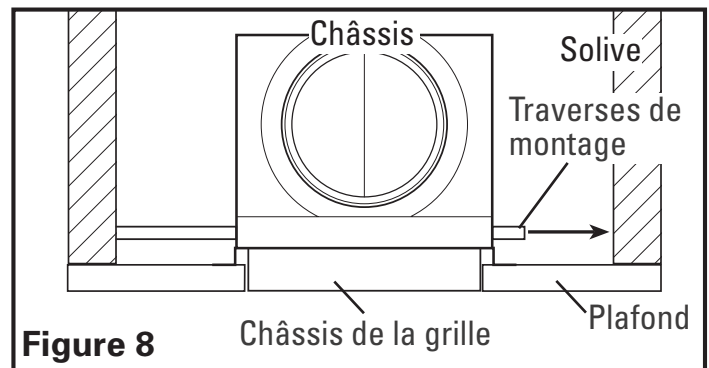
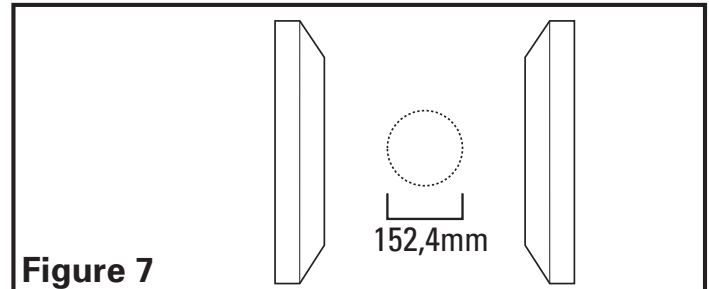

REMARQUE : Si l'épaisseur de la paroi sèche ou du matériel du plafond est de plus de 15,88 mm, la hauteur du châssis devra être ajustée pour compenser et les onglets de repère pliés à égalité du châssis de sorte que le collet de la grille soit à effleurement du matériel de plafond final.

- 2a. **Installation à l'aide des trous de serrure :** En vous servant d'un tournevis à lame plate, percez les deux trous de serrure des alvéoles défonçables du châssis qui seront fixées à la solive (**Figure 5**).
- 2b. Déterminez l'emplacement où la grille sera installée au long de la solive en commençant à 3,17 mm de la solive, découpez une ouverture circulaire de 152,4 mm en faisant attention de ne pas couper ou endommager des composants électriques ou tout autre matériel dissimulé (**Figure 9**). Placez le collet du châssis de la grille dans l'ouverture découpée de sorte qu'elle soit à effleurement du plafond final (**Figure 10**). Fixez le châssis de la grille à la solive en insérant les vis de 25,4 mm incluses, dans les deux trous de serrure (**Figure 6**).

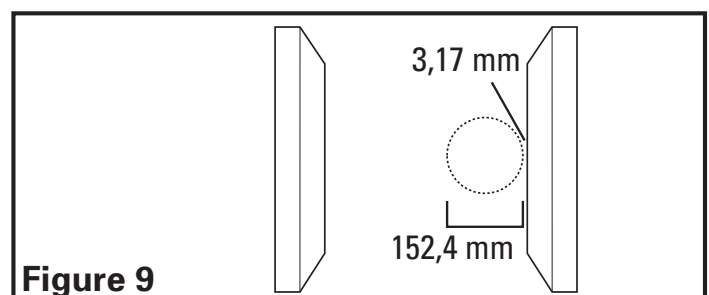

REMARQUE : Si l'épaisseur de la paroi sèche ou du matériel du plafond est de plus de 15,88 mm, la hauteur du châssis devra être ajustée pour compenser et les onglets de repère pliés à égalité du châssis de sorte que le collet de la grille soit à effleurement du matériel de plafond final.

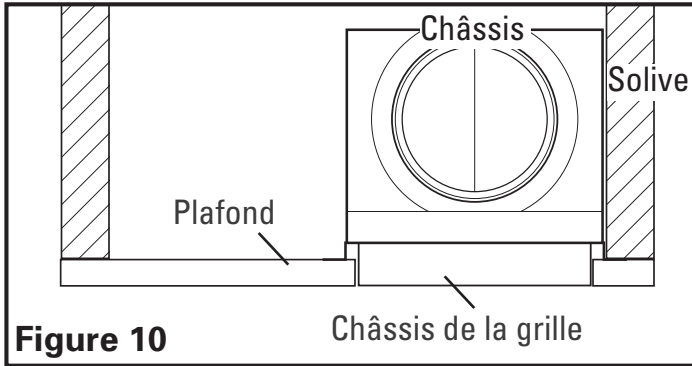

Figure 10

SECTION 6

Conduit

AVERTISSEMENT : TOUS LES CONDUITS DOIVENT ÊTRE CONFORMES AVEC LES CODES DU BATIMENT LOCAUX ET NATIONAUX.

REMARQUE : Un conduit isolé est requis pour les installations d'évacuations de salles de bain, lorsque le conduit passe par un emplacement non climatisé ou dans un emplacement où le bruit représente un facteur important. Le fait de ne pas utiliser d'isolant pourrait entraîner une accumulation excessive de condensation au sein du conduit de même qu'un niveau de sonorité indésirable dans la pièce. Les courses de conduits devraient présenter aussi peu de coudes que possible.

REMARQUE : Des conduits isolés flexibles peuvent être utilisés là où le code local le permet. Pour des installations au niveau de sonorité le plus bas possible, il est recommandé d'utiliser au moins 2,44 m de conduit flexible entre toute grille d'échappement et ventilateur. Lors de l'utilisation de systèmes de conduit de type flexible, le conduit devrait être étiré aussi serré et droit que possible. Le cas contraire pourrait entraîner une baisse dramatique de rendement du système. Le conduit flexible devrait être rattaché au ventilateur à l'aide de serre-joints ou de ruban à conduits. Toutes les connexions devraient être aussi étanches que possible afin de maximiser le rendement du système.

1. Raccordez une extrémité du conduit (non inclus) au collet / clapet au niveau de la pièce et l'autre extrémité à l'embranchement en "Y". Fixez les deux extrémités en place en utilisant du ruban ou un serre-joint afin de créer un joint aussi étanche que possible. Répétez cette étape pour le châssis de la grille de l'autre pièce (Figure 11).

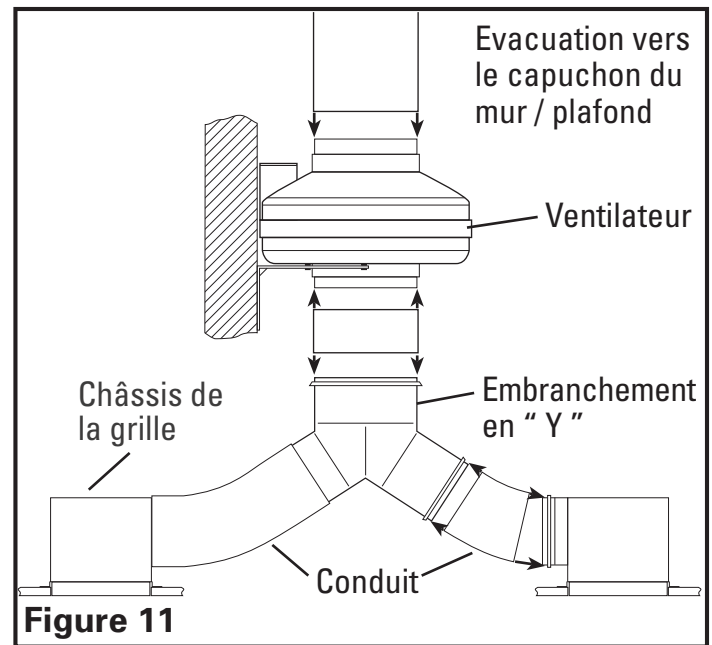

Figure 11

REMARQUE : Les unités qui incluent un seul collet n'ont pas besoin d'embranchement en "Y". Suivez les mêmes directives qu'à l'étape 1, sauf que vous raccordez l'extrémité du conduit directement au ventilateur.

2. Raccordez une extrémité du conduit à la partie supérieure de l'embranchement en "Y" et l'autre extrémité à la prise d'entrée du ventilateur (Figure 11).
3. Raccordez une extrémité du conduit à l'évacuation du ventilateur et l'autre extrémité à un capuchon de mur ou de plafond (Figure 11). Toujours canaliser le ventilateur vers l'extérieur par le biais d'un capuchon de mur ou de plafond.

REMARQUE : Lorsqu'un conduit isolé flexible est utilisé, il est recommandé de fixer l'âme de vinyle interne du trou d'entrée et de sortie à l'aide d'une vis de serrage ou de ruban adhésif et que le pare-vapeur entourant le revêtement isolant soit fixé à l'aide de ruban adhésif au châssis du ventilateur.

REMARQUE : Lorsqu'il est nécessaire de joindre un conduit flexible à l'ensemble collet / clapet et qu'un coude immédiat s'avère nécessaire, assurez-vous qu'il s'agisse d'un coude "flexible" de sorte à assurer le bon fonctionnement des lames du clapet.

SECTION 7

Installation d'un clapet d'équilibrage facultatif.

Certains ensembles incluent un clapet d'équilibrage facultatif permettant d'ajuster le système. Le clapet peut être utilisé là où les grilles seront fixées avec des conduits secondaires de longueurs inégales ou là où le débit devra être équilibré pour une raison ou une autre. Pour installer le clapet en option :

1. Le clapet doit être installé sur la branche secondaire la plus facilement accessible. Il s'agit habituellement du conduit le plus court ou de celui avec le moins de coudes.
2. Percez un trou de 7,94 mm à environ 38,1 mm du bord sur le côté plat de l'embranchement en "Y".

3. Insérez l'arbre du clapet dans le trou perforé à l'étape 2. Placez la rondelle, la poignée et ensuite l'écrou à oreille dans l'arbre (**Figure 12**).

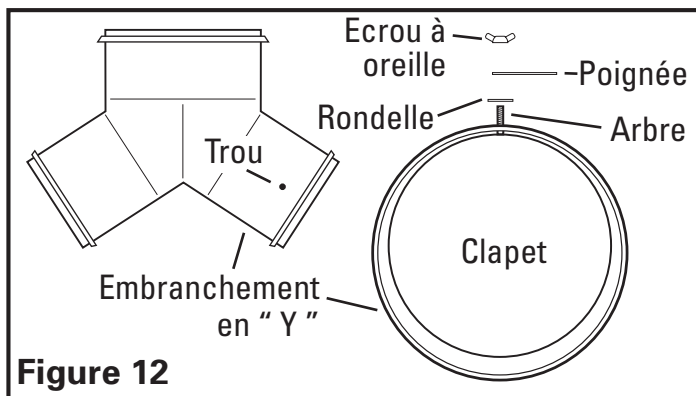

4. Ajustez le clapet de sorte à équilibrer le débit d'air et serrez l'écrou à oreille pour le fixer en place.

SECTION 8

Câblage du ventilateur

AVERTISSEMENT: VOUS ASSURER QUE L'ALIMENTATION EST COUPÉE AU PANNEAU DE SERVICE AVANT DE COMMENCER L'INSTALLATION.

AVERTISSEMENT: TOUTES LES CONNEXIONS DOIVENT ÊTRE FAITES EN CONFORMITÉ AVEC LES CODES ÉLECTRIQUES LOCAUX OU NATIONAUX. SI VOUS N'ÊTES PAS FAMILIER AVEC LES MÉTHODES D'INSTALLATION DE CÂBLAGE ÉLECTRIQUE, RECOURREZ AUX SERVICES D'UN ÉLECTRICIEN QUALIFIÉ.

1. Retirez les vis de la plaque du couvercle de la boîte de raccordement située sur le côté du moteur (**Figure 13**).

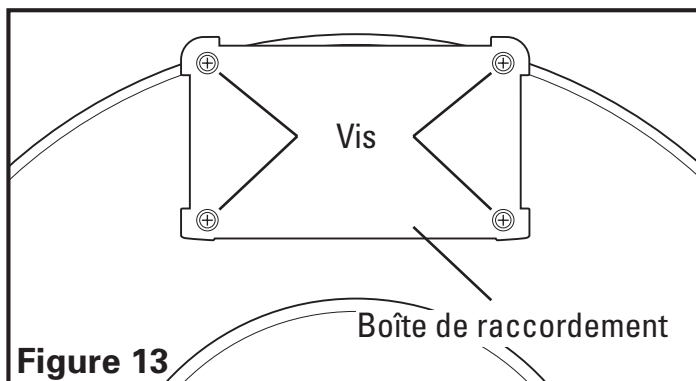

2. Passez le câblage d'un calibre approprié à partir d'un commutateur mural approuvé. Un fil de connexion de neutre (blanc) et un fil de vivant (fil noir branché au commutateur). Fixez les fils électriques au boîtier avec un connecteur électrique approuvé. Assurez-vous de laisser suffisamment de câblage dans le boîtier de raccordement afin de pouvoir effectuer les branchements à la plaquette de connexions électriques précâblée du ventilateur.
3. Insérez le fil blanc provenant de la maison dans le port de la plaquette de connexions étiqueté " N " et serrez à l'aide d'un petit tournevis régulier. Insérez le fil noir à partir du commutateur mural dans le port de la plaquette de connexions étiqueté " L " et serrez à l'aide d'un petit tournevis régulier. Etant donné que le moteur est isolé au sein d'un boîtier de plastique, il n'est pas nécessaire de procéder à une mise à la terre (**Figure 14**).

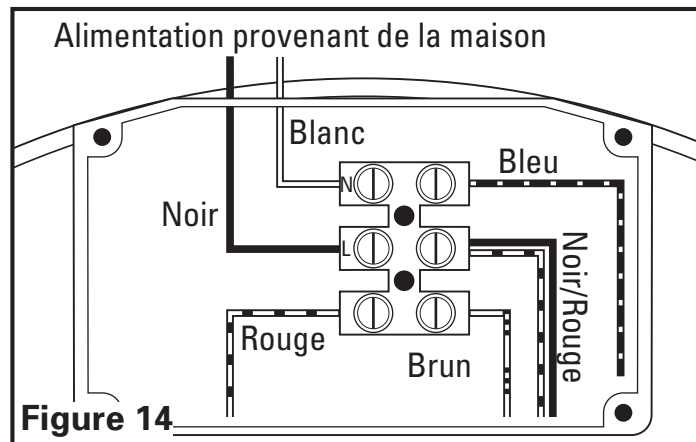

4. Assurez-vous que toutes les connexions de câblage sont fixées de manière sécuritaire à la plaquette de connexions et remplacez le couvercle du boîtier de raccordement.

SECTION 9

Câblage du châssis de la grille de plafond

AVERTISSEMENT: VOUS ASSURER QUE L'ALIMENTATION EST COUPÉE AU PANNEAU DE SERVICE AVANT DE COMMENCER L'INSTALLATION.

AVERTISSEMENT: TOUTES LES CONNEXIONS DOIVENT ÊTRE FAITES EN CONFORMITÉ AVEC LES CODES ÉLECTRIQUES LOCAUX OU NATIONAUX. SI VOUS N'ÊTES PAS FAMILIER AVEC LES MÉTHODES D'INSTALLATION DE CÂBLAGE ÉLECTRIQUE, RECOURREZ AUX SERVICES D'UN ÉLECTRICIEN QUALIFIÉ.

1. Retirez les vis, de l'intérieur du châssis, qui retiennent le couvercle électrique en place (**Figure 15**).

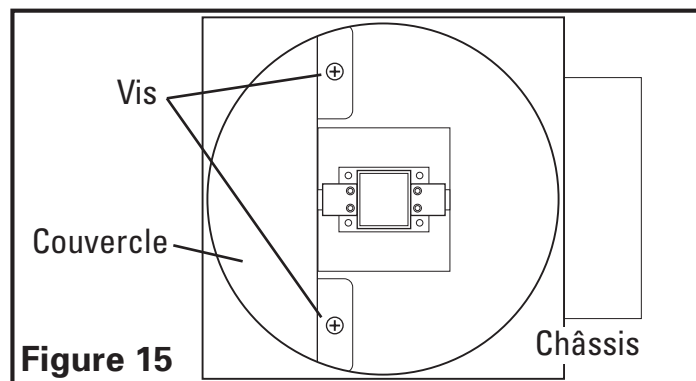

2. Passez le câblage d'un calibre approprié à partir d'un commutateur mural approuvé. Un fil de connexion de neutre (blanc) et un fil de vivant (fil noir branché au commutateur). Fixez les fils électriques au boîtier avec un connecteur électrique approuvé. Assurez-vous de laisser suffisamment de câblage dans le boîtier de raccordement afin de pouvoir effectuer les branchements à la plaquette de connexions électriques précâblée du boîtier.
3. A partir de l'endroit d'où vous avez accès à l'intérieur de la boîte de connexion, branchez le fil blanc à partir du boîtier au fil blanc du socle de lumière. Branchez le fil noir à partir de l'interrupteur mural au fil noir du socle de lumière. Connectez le fil de mise à la terre provenant de la maison au fil vert à la vis de mise à la terre (**Figure 16**). Utilisez des méthodes approuvées pour toutes les connexions.

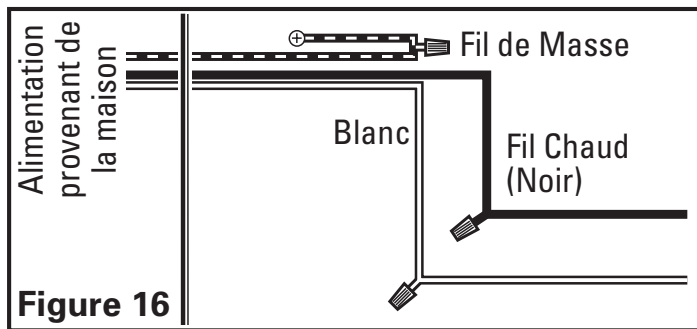

Figure 16

4. Installez à nouveau le couvercle électrique en vous assurant que tous les fils sont bien rentrés à l'intérieur du boîtier et qu'ils ne seront pas pincés.

SECTION 10

Finaliser l'installation

- 1a. **Modèles avec lumière à halogène :** Installez la lampe à halogène incluse en l'insérant délicatement dans la douille et en la faisant tourner jusqu'à ce qu'elle soit bien positionnée (Figure 17).
- 1b. **Modèles avec lampe fluorescente :** Installez la lampe fluorescente à quatre tiges en l'insérant délicatement dans le culot et en la poussant vers l'intérieur jusqu'à ce qu'elle soit bien positionnée (Figure 17).

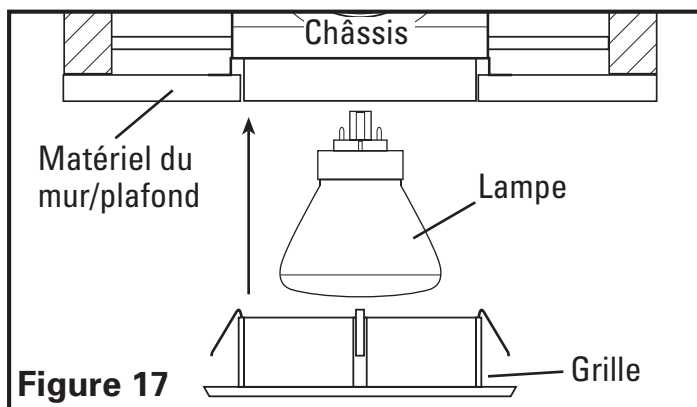

Figure 17

REMARQUE : La lampe fluorescente est illustrée à la Figure 17.

2. Installez la grille dans le châssis de la grille de plafond en la poussant fermement vers l'intérieur, vers le châssis, jusqu'à ce qu'elle soit à effleurement du matériau du mur ou du plafond. (Figure 17).
3. Rétablissez le courant et testez votre installation.

SECTION 11

Utilisation et entretien

AVERTISSEMENT : ASSUREZ-VOUS QUE LE COURANT EST COUPE A PARTIR DU PANNEAU ELECTRIQUE AVANT DE PROCEDER A L'ENTRETIEN DE L'UNITE.

1. **Nettoyage de la grille :** Retirez la grille et nettoyez-la à l'aide d'un détergent doux, comme du savon à vaisselle, et séchez-la ensuite avec un chiffon doux. NE JAMAIS UTILISER DE TAMPONS ABRASIFS OU DE POUDRES A RECURER. Asséchez la grille complètement avant de la réinstaller. Reportez-vous aux instructions à l'étape 2 de la Section 10 pour réinstaller la grille.
2. Les roulements du ventilateur sont scellés et munis d'un matériel lubrifiant interne, aucune lubrification additionnelle n'est requise.

AVERTISSEMENT : LAISSEZ LA LAMPE REFROIDIR AVANT DE LA REMPLACER.

3. **Remplacement de la lampe :** Coupez l'alimentation de l'unité. Retirez la grille en tirant vers l'extérieur à partir du mur ou du plafond.

Modèles à halogène : Retirez la lampe en la faisant doucement tourner jusqu'à ce qu'elle se libère de la douille et remplacez-la avec une lampe Air King modèle 50WHA ou équivalent de 50 watts, MR16, 120 volts EXN/GU10. (Figure 17) .

Modèles à fluorescents : Retirez la lampe en la faisant balancer doucement tout en tirant vers l'extérieur jusqu'à ce qu'elle se libère de la douille et remplacez-la exclusivement avec une lampe Air King modèle 14WFW (Figure 17).

Reportez-vous aux instructions de la Section 10 pour finaliser l'installation, pour changer la lampe ainsi que pour l'installation de la grille.

Guide de dépannage

Trouble	Cause Possible	Solution Suggérée
1. Le ventilateur ne fonctionne pas lorsque l'interrupteur est à la position en marche.	1a. Un fusible peut être grillé ou un disjoncteur peut être déclenché. 1b. Le câblage n'est pas raccordé correctement. 1c. La moteur est terminée	1a. Remplacer le fusible ou réinitialiser le disjoncteur. 1b. Couper l'alimentation de l'unité. Vérifier que tous les fils sont raccordés. 1c. Remplacez la moteur
2. Le ventilateur fonctionne, mais l'air circule plus lentement que la normale.	2a. Obstruction dans les conduits d'évacuation. 2b. Le réglage de la commande de vitesse n'est pas assez élevé. 2c. Câblage incorrect.	2a. Vérifier pour toute obstruction dans les conduits. Les plus courantes sont des nids d'oiseau dans le chapeau de toit ou mural là où le ventilateur s'évacue vers l'extérieur. 2b. Si une commande de vitesse est utilisée, confirmez le réglage. 2c. Coupez l'alimentation de l'unité. Assurez-vous que tous les fils sont branchés correctement.
3. Le ventilateur fonctionne de manière plus bruyante que la normale.	3a. Le moteur est lâche. 3b. Les vis pour l'installation du ventilateur sont trop serrées. 3c. Ventilateur endommagé au cours de l'expédition.	3a. Couper l'alimentation à l'unité. Retirer la grille et vérifier que toutes les vis sont complètement serrées. Remettre l'alimentation sur l'unité. 3b. Coupez l'alimentation de l'unité. Desserrez les vis des passe-câbles en caoutchouc. 3c. Communiquez avec le vendeur pour un remplacement.

GARANTIE LIMITÉE

Tous les produits fabriqués par Air King Limited sont garantis pour un an à partir de la date d'achat contre les défauts de main d'œuvre et/ou de matériel. De plus, tous les ventilateurs / évacuateurs, chaufferettes, combinés ventilateur/ lumière et/ou les chaufferettes et les hottes de cuisine sont garantis pour cinq années à partir de la date d'achat contre les défauts de main d'œuvre et/ou de matériel.

Cette garantie ne couvre pas de coûts de transport ou de main d'œuvre ou le coût de remplacement de composantes faisant partie d'entretien de routine tels que : Filtres à graisse des hottes de cuisine, filtres au charbon ou combiné filtre à graisse/ charbon ; ampoules électriques de remplacement dans les hottes de cuisine ou les combinés ventilateur/ lumière/ chaufferette pour salle de bain. Aussi, tout dommage ou défaillance causé par un abus, une mauvaise utilisation, une installation fautive ou un entretien incorrect ne sera pas couvert par cette garantie.

De manière à effectuer une réclamation sous cette garantie, vous devez être l'acheteur original du produit. Il vous sera exigé de présenter la facture d'achat originale à Air King, qui démontrera : La date d'achat, l'endroit de l'achat et le modèle acheté. Le manquement à rencontrer ces exigences annulera votre garantie.

Air King ne sera pas tenu responsable de quelque blessure corporelle ou dommage à la propriété ou à l'immeuble que ce soit causé directement ou indirectement par le produit. Certains États ne permettent pas de limitation sur la durée de la garantie implicite, ou l'exclusion ou la limitation de dommages indirects ou accessoires, ainsi, ces limitations et exclusions peuvent ne pas s'appliquer à vous. Cette garantie vous donne des droits légaux spécifiques et vous pouvez aussi avoir des droits qui varient d'un État à l'autre et d'une province à l'autre.

POUR DES PIÈCES OU DE L'ASSISTANCE TECHNIQUE

Veillez appeler au 1-800-465-7300, **DU LUNDI AU VENDREDI ENTRE 8:00 HRE ET 16:00 HRE HNE.**
VEUILLEZ NE PAS RETOURNER CE PRODUIT À L'ENDROIT DE L'ACHAT D'ORIGINE.

Référencer le type et le style du produit (localisé sur l'étiquette à l'intérieur du produit) lorsque vous appelez.
Pour plus d'information, veuillez visiter le site Web de Air King au www.airkinglimited.com

Installateur: _____

Date d'installation: _____

Endroit de l'achat: _____

Numéro de modèle: _____

DIAGRAMME DES PIÈCES DE REMPLACEMENT

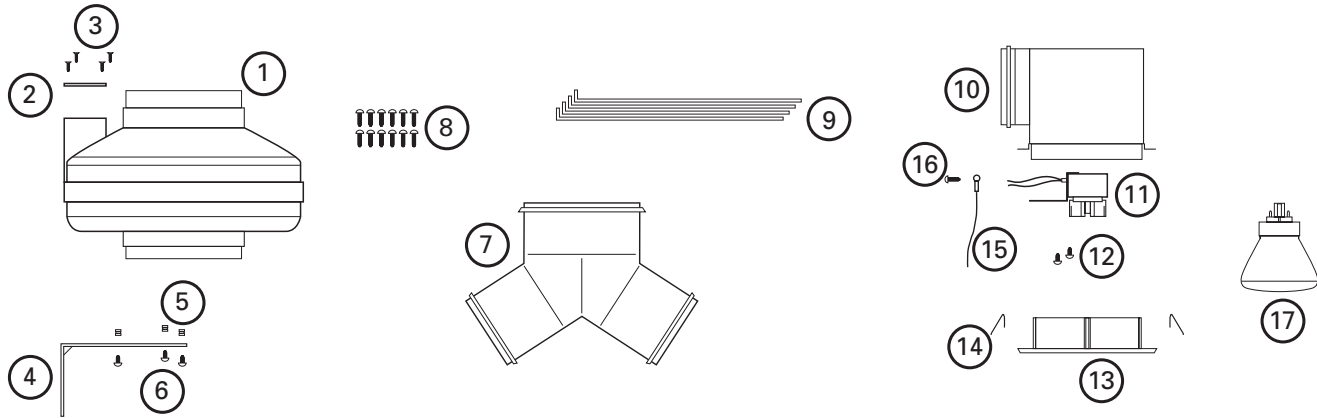

Pièces de remplacement pour ensemble de ventilateur à lumière à halogène

#	Qté.	Description	# de pièce de remplacement
1	1	Moteur - AIK14XL	5S7635038
	1	Moteur - AIK26YL	5S7635002
2	1	Plaque de finition - AIK14XL	5S7635029
	1	Plaque de finition - AIK26YL	5S7635030
3	2	Vis	5S7699021
	4	Vis	5S7699023
4	1	Support de montage	5S7635035
5	3	Passe-câble	5S7699020
6	3	Vis	5S7699024
7	1*	Embranchement en " Y " - AIK26YL	5S7635045
8	12**	Vis	5S7699022
9	8**	Traverses de Montage	5S7635025
10	2**	Châssis de la grille	5S7635014
11	2**	Assemblage du socle de lumière	5S7635040
12	4**	Vis	5S7635041
13	2**	Grille	5S7635019
14	8**	Ressorts pour la grille	5S7635028
15	2**	Fil de mise à la terre	5S7635042
16	2**	Vis de mise à la terre	5S7635043
17	2**	Lampe à halogène	5S7699006

* Not included with Single Inlet Kit ** Single Inlet Kit contains half of number listed.

Pièces de remplacement pour ensemble de ventilateur à lampe fluorescente

#	Qté.	Description	# de pièce de remplacement
1	1	Moteur - AIK14XF	5S7635038
	1	Moteur - AIK26YF	5S7635002
2	1	Plaque de finition - AIK14XF	5S7635029
	1	Plaque de finition - AIK26YF	5S7635030
3	2	Vis	5S7699021
	4	Vis	5S7699023
4	1	Support de montage	5S7635035
5	3	Passe-câble	5S7699020
6	3	Vis	5S7699024
7	1*	Embranchement en " Y " - AIK26YF	5S7635045
8	12**	Vis	5S7699022
9	8**	Traverses de Montage	5S7635025
10	2**	Châssis de la grille	5S7635014
11	2**	Assemblage du socle de lumière	5S7635044
12	4**	Vis	5S7635041
13	2**	Grille	5S7635018
14	8**	Ressorts pour la grille	5S7635028
15	2**	Fil de mise à la terre	5S7635042
16	2**	Vis de mise à la terre	5S7635043
17	2**	Lampe fluorescente	5S7699005

* Not included with Single Inlet Kit ** Single Inlet Kit contains half of number listed.

Pièces de remplacement pour la lampe à halogène de l'orifice d'entrée de la grille

#	Qté.	Description	# de pièce de remplacement
8	4	Vis	5S7699022
9	4	Traverses de Montage	5S7635025
10	1	Châssis de la grille	5S7635014
11	1	Assemblage du socle de lumière	5S7635040
12	2	Vis	5S7635041
13	1	Grille	5S7635019
14	4	Ressorts pour la grille	5S7635028
15	1	Fil de mise à la terre	5S7635042
16	1	Vis de mise à la terre	5S7635043
17	1	Lampe à halogène	5S7699006

Pièces de remplacement pour la lampe fluorescente de l'orifice d'entrée de la grille

#	Qté.	Description	# de pièce de remplacement
8	4	Vis	5S7699022
9	4	Traverses de Montage	5S7635025
10	1	Châssis de la grille	5S7635014
11	1	Assemblage du socle de lumière	5S7635044
12	2	Vis	5S7635041
13	1	Grille	5S7635018
14	4	Ressorts pour la grille	5S7635028
15	1	Fil de mise à la terre	5S7635042
16	1	Vis de mise à la terre	5S7635043
17	1	Lampe fluorescente	5S7699005