

SHARP®

KC-860U

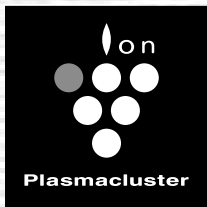

Device of this mark is a trademark of Sharp Corporation.
"Plasmacluster" and "Device of a cluster of grapes" are registered trademarks of Sharp Corporation in Japan, USA and elsewhere.

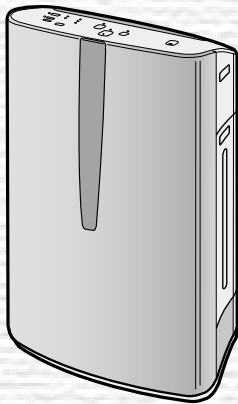

This product earned the ENERGY STAR by meeting strict energy efficiency guidelines set by the US EPA. US EPA does not endorse any manufacturer claims of healthier indoor air from the use of this product.

The energy efficiency of this ENERGY STAR qualified model is measured based on a ratio between the model's CADR for Dust and the electrical energy it consumes, or CADR/Watt.

Ce produit a le droit de porter la marque ENERGY STAR après avoir répondu à des critères stricts en ce qui concerne l'efficacité énergétique, tels qu'établis par l'agence EPA aux E-U. L'agence EPA aux E-U n'appuie aucunement les témoignages publicitaires du fabricant indiquant que ce produit rend l'air intérieur des locaux plus sain.

L'efficacité énergétique de ce modèle, qui bénéficie de la reconnaissance ENERGY STAR, est mesurée par le rapport entre le DAP (débit d'air purifié) du modèle et l'énergie électrique qu'il consomme, soit le rapport DAP/Watt.

**AIR PURIFIER
with Humidifying Function
OPERATION MANUAL**

**Purificateur d'air à fonction
d'humidification
MANUEL D'UTILISATION**

**PURIFICADOR DE AIRE
Con función de humidificación
MANUAL DE OPERACIÓN**

ENGLISH

FRANÇAIS

ESPAÑOL

Please read before operating your new Air Purifier

The air purifier draws in room air from the air intake, passes the air through a Pre-Filter, a Washable Deodorizing filter and a True HEPA filter inside of the unit, then discharges the air through the air outlet. The True HEPA filter can remove 99.97% of dust particles as small as 0.3 microns that pass through the filter and also helps absorb odors. The Washable Deodorizing filter gradually absorbs odors as they pass through the filter.

Some odors absorbed by the filters may break down over time, resulting in additional odor. Depending on the usage environment, especially when the product is used in extreme environments (significantly more severe than normal household use), this odor may become strong in a shorter period than expected. If the odor persists, the filters should be replaced.

NOTE

- The air purifier is designed to remove air-suspended dust and odour, but not harmful gases (for example, carbon monoxide contained in cigarette smoke). If the source of the odor still exists, the air purifier may not completely remove the odor.

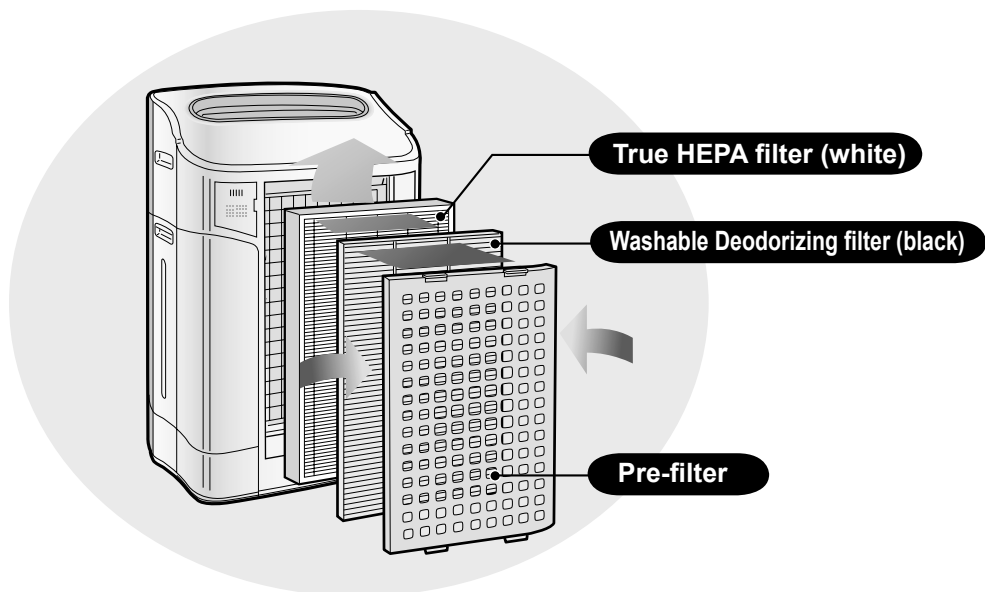

FEATURES

Unique Combination of Air Treatment Technologies
Triple Filtration System + Plasmacluster + Humidification

TRAPS DUST*

Washable pre-filter traps dust and other large airborne particles.

DECREASES ODORS

Washable deodorizing filter absorbs many common household odors.

REDUCES POLLEN & MOLD*

True HEPA filter traps 99.97% of particles as small as 0.3 microns.

FRESHENS

Plasmacluster refreshes the air similar to the way nature cleans the environment by emitting a balance of positive and negative ions.

HUMIDIFIES

Runs up to 10 hours per filling.**

*When air is drawn through the filter system.

**Room size : up to 341 sq. ft.

Sensor Technology continuously monitors air quality, automatically adjusting operation based on detected air purity and humidity.

Declaration of Conformity

SHARP AIR PURIFIER KC-860U

This device complies with Part 18 of FCC rules.

Responsible Party:

SHARP ELECTRONICS CORPORATION

Sharp Plaza,

Mahwah, New Jersey 07495-1163

Declaration of Conformity

SHARP AIR PURIFIER KC-860U

This ISM device complies with Canadian ICES-001

Responsible Party:

SHARP ELECTRONICS OF CANADA LTD.

335 Britannia Road East Mississauga, Ontario
L4Z 1W9 Canada

TEL: (905) 568-7140

CONTENTS

FOR CUSTOMER ASSISTANCE(U.S) E-2

CONSUMER LIMITED WARRANTY(U.S)..... E-3

FOR CUSTOMER ASSISTANCE(CANADA) E-4

LIMITED WARRANTY(CANADA)..... E-5

IMPORTANT SAFETY INSTRUCTIONS ... E-6

• WARNING E-6

• CAUTIONS CONCERNING OPERATION . E-7

• INSTALLATION GUIDELINES..... E-7

• FILTER GUIDELINES E-7

PART NAMES..... E-8

• ILLUSTRATIVE DIAGRAM..... E-8

• BACK..... E-8

• MAIN UNIT DISPLAY E-9

• FRONT MONITOR E-9

PREPARATION FOR USE E-10

• FILTER INSTALLATION E-10

• REFILLING WATER TANK E-11

OPERATION E-12

• CLEAN AIR & HUMIDIFY MODE E-12

• CLEAN AIR MODE E-12

• QUICK CLEAN MODE E-13

• FAN SPEED BUTTON..... E-13

• Plasmacluster ON/OFF BUTTON..... E-13

• POWER ON/OFF BUTTON..... E-13

• LIGHTS CONTROL BUTTON E-14

• WATER SUPPLY INDICATOR LIGHT E-14

• ADJUSTMENT OF SENSOR DETECTION SENSITIVITY .. E-14

CARE AND MAINTENANCE E-15

• FILTER INDICATOR LIGHT E-15

• BACK PANEL AND SENSORS E-15

• MAIN UNIT E-15

• WATER TANK..... E-16

• WASHABLE DEODORIZING

FILTER E-16

• HUMIDIFYING TRAY E-17

• HUMIDIFYING FILTER..... E-18

• FILTER REPLACEMENT GUIDELINES..... E-19

TROUBLESHOOTING E-20

SPECIFICATIONS..... E-22

Thank you for purchasing this SHARP Air Purifier. Please read this manual carefully before using the air purifier.

After reading, keep the manual in a convenient location for future reference.

FOR CUSTOMER ASSISTANCE (the United States)

To aid in answering questions if you call for service or for reporting loss or theft, please use the space below to record the model and serial number located on the back of the unit.

MODEL NUMBER

SERIAL NUMBER

DATE OF PURCHASE

Dealer Name

Address

City

State

Zip

Telephone

TO PHONE: Dial 1-800-BE-SHARP (237-4277) for:
SERVICE (for your nearest Sharp Authorized Servicer)
PARTS (for your Authorized Parts Distributor)
ACCESSORIES
ADDITIONAL CUSTOMER INFORMATION

TO WRITE: For service problems, warranty information, missing items and other assistance:
Sharp Electronics Corporation
Customer Assistance Center
1300 Naperville Drive
Romeoville, IL 60446-1091

TO ACCESS OUR WEB SITE: www.sharpusa.com

Please provide the following information when you write or call: model number, serial number, date of purchase, your complete mailing address (including zip code), your daytime telephone number (including area code) and description of the problem.

CONSUMER LIMITED WARRANTY

ENGLISH

CONSUMER LIMITED WARRANTY FOR U.S. USERS

SHARP ELECTRONICS CORPORATION warrants to the first consumer purchaser that this Sharp brand product (the "Product"), when shipped in its original container, will be free from defective workmanship and materials, and agrees that it will, at its option, either repair the defect or replace the defective Product or part thereof with a new or remanufactured equivalent at no charge to the purchaser for parts or labor for the period(s) set forth below.

This warranty does not apply to any appearance items of the Product nor to the additional excluded item(s) set forth below nor to any Product the exterior of which has been damaged or defaced, which has been subjected to improper voltage or other misuse, abnormal service or handling, or which has been altered or modified in design or construction.

In order to enforce the rights under this limited warranty, the purchaser should follow the steps set forth below and provide proof of purchase to the servicer.

The limited warranty described herein is in addition to whatever implied warranties may be granted to purchasers by law. ALL IMPLIED WARRANTIES INCLUDING THE WARRANTIES OF MERCHANTABILITY AND FITNESS FOR USE ARE LIMITED TO THE PERIOD(S) FROM THE DATE OF PURCHASE SET FORTH BELOW. Some states do not allow limitations on how long an implied warranty lasts, so the above limitation may not apply to you.

Neither the sales personnel of the seller nor any other person is authorized to make any warranties other than those described herein, or to extend the duration of any warranties beyond the time period described herein on behalf of Sharp.

The warranties described herein shall be the sole and exclusive warranties granted by Sharp and shall be the sole and exclusive remedy available to the purchaser. Correction of defects, in the manner and for the period of time described herein, shall constitute complete fulfillment of all liabilities and responsibilities of Sharp to the purchaser with respect to the Product, and shall constitute full satisfaction of all claims, whether based on contract, negligence, strict liability or otherwise. In no event shall Sharp be liable, or in any way responsible, for any damages or defects in the Product which were caused by repairs or attempted repairs performed by anyone other than an authorized servicer. Nor shall Sharp be liable or in any way responsible for any incidental or consequential economic or property damage. Some states do not allow the exclusion of incidental or consequential damages, so the above exclusion may not apply to you.

THIS WARRANTY GIVES YOU SPECIFIC LEGAL RIGHTS. YOU MAY ALSO HAVE OTHER RIGHTS WHICH VARY FROM STATE TO STATE.

<u>Your Product Model Number & Description:</u>	KC-860U Air Purifier. Be sure to have this information available when you need service for your Product.
<u>Warranty Period for this Product:</u>	One (1) year parts and labor from date of purchase.
<u>Additional Item(s) Excluded From Warranty Coverage:</u>	Appearance items of the Product, filters, accessories, or any printed materials. Product which has been used for rental and/or commercial purposes.
<u>Where to Obtain Service:</u>	From a Sharp Authorized Servicer located in the United States. To find the location of the nearest Sharp Authorized Servicer, call Sharp Toll Free at 1-800-BE-SHARP.
<u>What to Do to Obtain Service:</u>	Ship prepaid or carry in your Product to a Sharp Authorized Servicer. Be sure to have Proof of Purchase available. If you ship the Product, be sure it is insured and packaged securely.

TO OBTAIN SUPPLY, ACCESSORY OR PRODUCT INFORMATION, CALL 1-800-BE-SHARP, OR VISIT OUR WEBSITE AT www.sharppusa.com

SHARP®

SHARP ELECTRONICS CORPORATION

Sharp Plaza, Mahwah, New Jersey 07495-1163

FOR CUSTOMER ASSISTANCE (Canada)

To aid in answering questions if you call for service or for reporting loss or theft, please use the space below to record the model and serial number located on the back side of the unit.

MODEL NUMBER

SERIAL NUMBER

DATE OF PURCHASE

Dealer Name

Address

City

Province

Postal Code

Telephone

TO PHONE: Dial 1-905-568-7140 for:

SERVICE (for your nearest Sharp Authorized Servicer)

PARTS (for your Authorized Parts Distributor)

ACCESSORIES

ADDITIONAL CUSTOMER INFORMATION

TO WRITE: For service problems, warranty information, missing items and other assistance:

Sharp Electronics of Canada Ltd.

Customer Care

335 Britannia Road East

Mississauga, Ontario L4Z 1W9

TO ACCESS OUR WEB SITE: www.sharp.ca

Please provide the following information when you write or call: model number, serial number, date of purchase, your complete mailing address (including Postal Code), your daytime telephone number (including area code) and description of the problem.

SHARP®

LIMITED WARRANTY

Consumer Electronics Products

Congratulations on your purchase!

Sharp Electronics of Canada Ltd. (hereinafter called "Sharp") gives the following express warranty to the first consumer purchaser for this Sharp brand product, when shipped in its original container and sold or distributed in Canada by Sharp or by an Authorized Sharp Dealer:

Sharp warrants that this product is free, under normal use and maintenance, from any defects in material and workmanship. If any such defects should be found in this product within the applicable warranty period, Sharp shall, at its option, repair or replace the product as specified herein.

This warranty shall not apply to:

- (a) Any defects caused or repairs required as a result of abusive operation, negligence, accident, improper installation or inappropriate use as outlined in the owner's manual.
- (b) Any Sharp product tampered with, modified, adjusted or repaired by any party other than Sharp, Sharp's Authorized Service Centres or Sharp's Authorized Servicing Dealers.
- (c) Damage caused or repairs required as a result of the use with items not specified or approved by Sharp, including but not limited to head cleaning tapes and chemical cleaning agents.
- (d) Any replacement of accessories, glassware, consumable or peripheral items required through normal use of the product including but not limited to earphones, remote controls, AC adapters, batteries, temperature probe, stylus, trays, filters, belts, ribbons, cables and paper.
- (e) Any cosmetic damage to the surface or exterior that has been defaced or caused by normal wear and tear.
- (f) Any damage caused by external or environmental conditions, including but not limited to transmission line/power line voltage or liquid spillage.
- (g) Any product received without appropriate model, serial number and CSA/cUL markings.
- (h) Any products used for rental or commercial purposes.
- (i) Any installation, setup and/or programming charges.

Should this Sharp product fail to operate during the warranty period, warranty service may be obtained upon delivery of the Sharp product together with proof of purchase and a copy of this LIMITED WARRANTY statement to an Authorized Sharp Service Centre or an Authorized Sharp Servicing Dealer. In home warranty service may be provided at Sharp's discretion on any Sharp television with the screen size of 27" or larger and on any Sharp Over-the-Range Microwave Oven.

This warranty constitutes the entire express warranty granted by Sharp and no other dealer, service centre or their agent or employee is authorized to extend, enlarge or transfer this warranty on behalf of Sharp. To the extent the law permits, Sharp disclaims any and all liability for direct or indirect damages or losses or for any incidental, special or consequential damages or loss of profits resulting from a defect in material or workmanship relating to the product, including damages for the loss of time or use of this Sharp product or the loss of information. The purchaser will be responsible for any removal, reinstallation, transportation and insurance costs incurred. Correction of defects, in the manner and period of time described herein, constitute complete fulfillment of all obligations and responsibilities of Sharp to the purchaser with respect to the product and shall constitute full satisfaction of all claims, whether based on contract, negligence, strict liability or otherwise.

WARRANTY PERIODS:

	Parts & Labour (exceptions noted)
Audio Product	1 year
Camcorder	1 year
DVD Product	1 year
Projector	1 year (lamp 90 days)
LCD TV	1 year
Microwave Oven	1 year (magnetron component-4 additional years)
Air Purifier	1 year
Portable Air Conditioner	1 year
Plasmacluster Ion Generator	1 year

To obtain the name and address of the nearest Authorized Sharp Service Centre or Dealer, please contact:
SHARP ELECTRONICS OF CANADA LTD. 335 Britannia Road East Mississauga, Ontario L4Z 1W9

For more information on this Warranty, Sharp Extended Warranty Offers, Sharp Canada Products, Accessory Sales, Dealer or Service Locations, please call (905) 568-7140
Visit our Web site: www.sharp.ca



IMPORTANT SAFETY INSTRUCTIONS

When using electrical appliances, basic safety precautions should be followed, including the following:

WARNING - To reduce the risk of electrical shock, fire or injury to persons:

- Read all instructions before using the unit.
- Use only a 120 volt outlet.
- The air purifier has a polarized plug (one blade is wider than the other). This plug will fit in a polarized outlet only one way. If the plug does not fit into the outlet, reverse it. If it still does not fit, contact a qualified electrician or service person.
- **Do not use the unit if the power cord or plug is damaged or the connection to the wall outlet is loosened.**
- Periodically remove dust from the plug.
- **Do not insert fingers or foreign objects into the air intake or air outlet.**
- **When removing the power plug, always hold the plug and never pull on the cord.** Electrical shock and/or fire from a short circuit may occur as a result.
- **Do not remove the plug when your hands are wet.**
- **Do not use this unit near gas appliances or fireplaces.**
- When refilling the Water Tank, cleaning the unit, or when the unit is not in use, be sure to unplug the unit. Electrical shock and/or fire from a short circuit may occur as a result.
- **If the power cord is damaged, it must be replaced by the manufacturer, its service agent, a Sharp Authorized Service Center or similarly qualified person in order to avoid a hazard.**
- Do not operate when using aerosol insecticides or in rooms where there is oily residue, incense, sparks from lit cigarettes, chemical fumes in the air, or in locations where the unit may get wet, such as a bathroom.
- Be cautious when cleaning the unit. Strong corrosive cleansers may damage the exterior.
- Only a Sharp Authorized Service Center should service this air purifier. Contact the nearest Service Center for any problems, adjustments, or repairs.
- When carrying the unit, remove the Water Tank and Humidifying Tray first and hold the unit by handles on both sides.
- Do not drink the water in the Humidifying Tray or Water Tank.
- Change the water in the Water Tank daily with fresh tap water and regularly clean the Water Tank and Humidifying Tray. (See E-16 and E-17). When unit is not in use, dispose of the water in the Water Tank and Humidifying Tray. Leaving water in the Water Tank and/or Humidifying Tray may result in mold, bacteria and bad odors.
In rare cases, this bacteria may cause harmful physical effects.

NOTE - Radio or TV Interference

If this air purifier should cause interference to radio or television reception, try to correct the interference by one or more of the following measures:

- Reorient or relocate the receiving antenna.
- Increase the separation distance between the unit and radio/TV receiver.
- Connect the equipment into an outlet on a circuit different from that to which the receiver is connected.
- Consult the dealer or an experienced radio/TV technician for help.

This product fulfils the requirement of the International standard CISPR 11.

In conformity with this standard, this product is classified as group 2 class B equipment.

Group 2 means that the equipment intentionally generates radio-frequency in the form of electromagnetic radiation for electro-discharge machining equipment.

Class B equipment means that the equipment suitable to be used in domestic establishments.

CAUTIONS CONCERNING OPERATION

- Do not block the intake and/or air outlet.
- Do not use the unit near or on hot objects, such as stoves or heaters or where it may come into contact with steam.
- Always operate the unit in an upright position.
- **Always hold the handles on both sides of the unit when moving it.**
Holding the back panel when carrying may cause it to detach, thus dropping the unit and resulting in bodily injury.
- **Do not operate the unit without the filters, Water Tank, and Humidifying Tray properly installed.**
- **Do not wash and reuse the True HEPA filter.**
Washing will not improve filter performance, it may cause electric shock or malfunction.
- **Clean the exterior with a soft cloth only.**
Do not use volatile fluids and/or detergents.
The unit surface may be damaged or cracked.
In addition, the sensors may malfunction as a result.
- **Frequency of maintenance required (descaling) will depend on the hardness or the impurities of the water that you use; the harder the water the more often descaling will be necessary.**
- **Keep the unit away from water.**

INSTALLATION GUIDELINES

- **During the operation of the product, please place the unit at least 6.5ft. (2m) away from equipment utilizing electrical waves such as televisions, radios or wave clocks.**
- **Avoid a location where the sensor is exposed to direct breeze or draft.**
The unit may not operate properly.
- **Avoid use in locations where furniture, fabrics or other items may come in contact with and restrict the air intake and/or air outlet.**
- **Avoid use in locations where the unit is exposed to condensation or rapid temperature changes. (Use under appropriate conditions between 41 - 95°F (5 - 35°C) in the room.)**
(If it is unavoidable please allow unit to stand for 1 hour before switching on.)
- **Place on a stable surface with sufficient air circulation.**
When placing the unit on a heavily carpeted area, the unit may vibrate slightly.
Place the unit on an even surface to avoid water leakage from the Water Tank and/or Humidifying Tray.
- **Avoid use in locations where grease or oily smoke is generated.**(such as in a kitchen, etc.).
The unit surface may crack or the sensor may malfunction as a result.
- **Place the unit about 1-2 ft. (30 - 60cm) away from the wall in order to ensure proper airflow.**
The wall directly behind the air outlet may become dirty over time. When using the unit for an extended period of time in the same location, periodically clean the wall and protect the wall with a vinyl sheet, etc. to prevent the wall from becoming dirty.

FILTER GUIDELINES

- Follow the instructions in this manual for correct care and maintenance of the filters.
Use only filters designed for this product.

PART NAMES

ILLUSTRATIVE DIAGRAM - FRONT

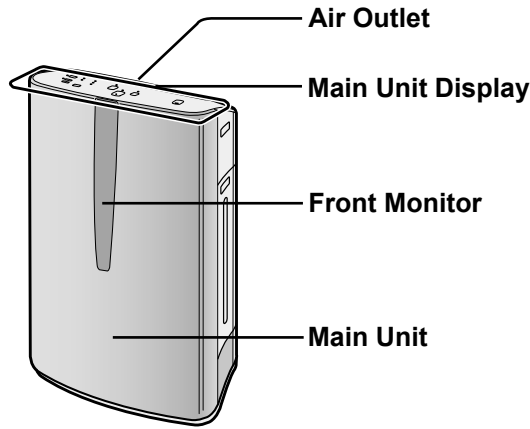

BACK

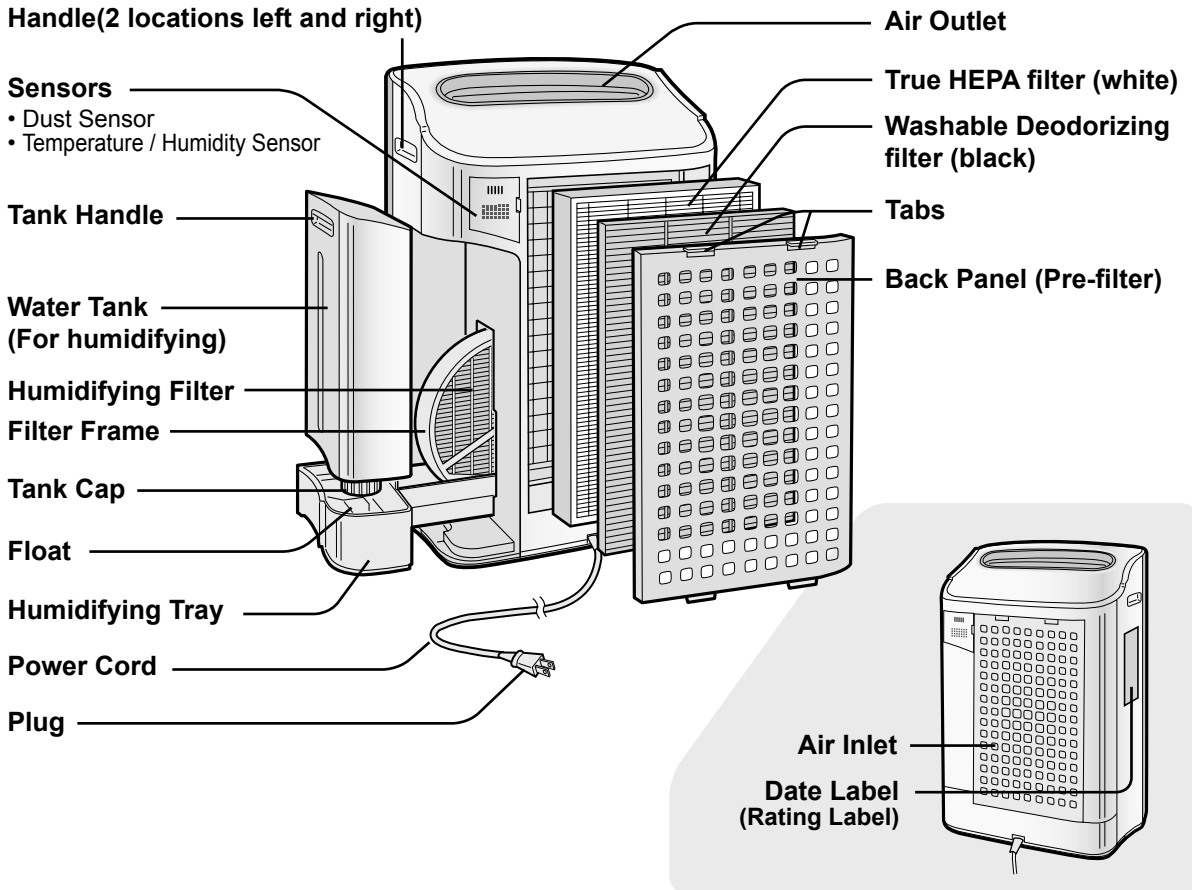

MAIN UNIT DISPLAY

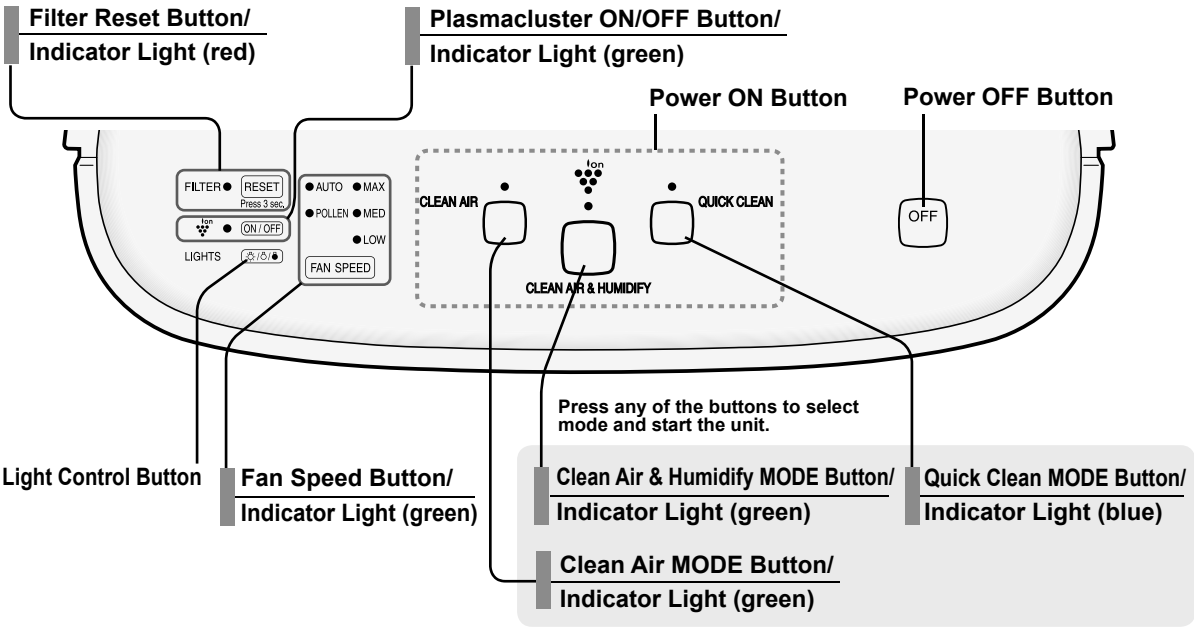

FRONT MONITOR

Indicates condition and humidity of room air.

DUST MONITOR

The dust sensor continuously monitors the air and changes color depending on air purity.

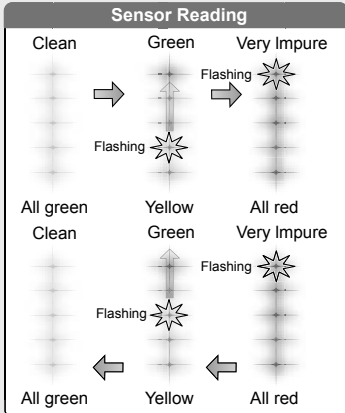

When the dust sensor detects dust, the flashing light moves depending on the amount of dust detected.

Plasmacluster Indicator Light (blue)
Blue: Plasmacluster ON
Light off: Plasmacluster OFF

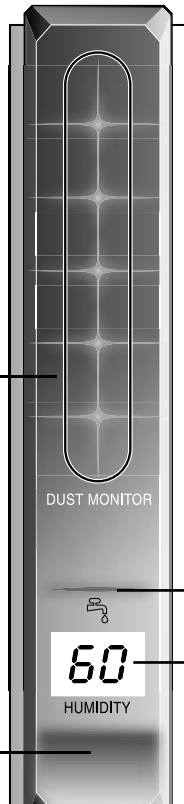

Water Supply Indicator Light (red)
This light will illuminate when the water tank needs to be refilled.

Humidity Indicator Light (green)
Displays the approximate humidity level in the room. Humidity setting is pre-set for maximum comfort.

(Ex.) At 60 % humidity
80 % or more *H* ,
Less than 30 % *Lo*



PREPARATION FOR USE

Unplug the unit before installing or adjusting the filters.

FILTER INSTALLATION

To maintain the quality of the filters, they are packed in plastic bags and placed in the unit. Be sure to remove the filters from the plastic bags and replace the filters in the unit before initial use.

1 Remove the filters

1 Remove the Back Panel.

Gently push down on the tabs, then tilt and remove the back panel.

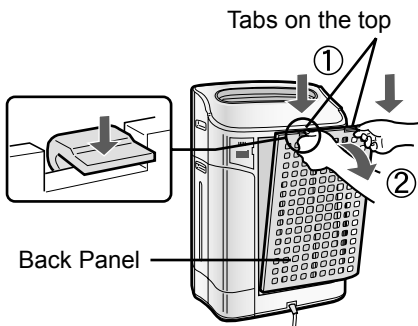

2 Remove the Washable Deodorizing filter (black) and True HEPA filter (white) from the plastic bags.

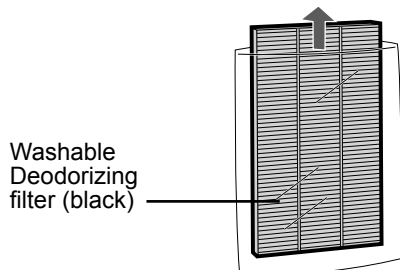
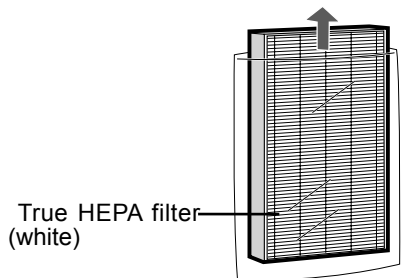

2 Install the filters

1 Install the True HEPA filter.

Please make sure that the True HEPA filter is placed in proper orientation.

Installing the filter backwards will affect the performance of the unit.

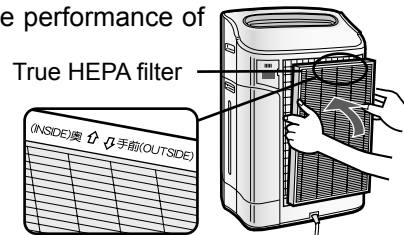

2 Insert the Back Panel's 2 bottom tabs (left and right) into the small holes in the unit, and slide the Washable Deodorizing filter between the True HEPA filter and the Back Panel.

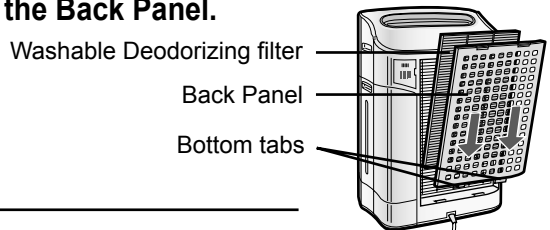

3 Gently push in the upper tabs (left and right) to lock in place.

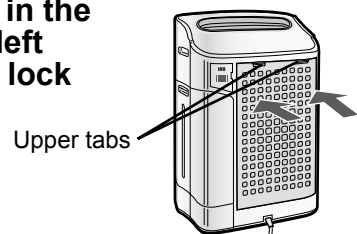

4 Fill in the usage start date and place on the unit as guide for when the filters should be replaced.

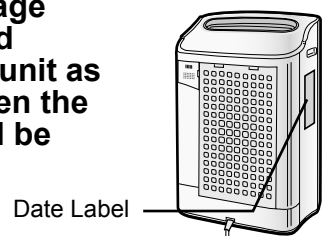

REFILLING THE WATER TANK

The unit can be used in the Clean Air Mode without putting water in the Water Tank. When using the Clean Air & Humidify Mode, or the Quick Clean Mode, the Water Tank should be filled with water.

- 1 Remove the Water Tank by unlatching the top.**

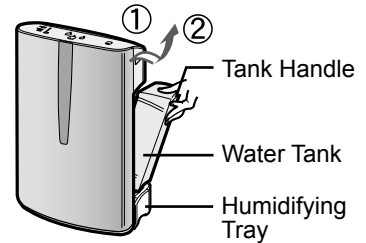

- 2 Remove the Water Tank Cap and carefully fill the Water Tank with tap water.**

- Change the water in the Water Tank every day with fresh tap water.

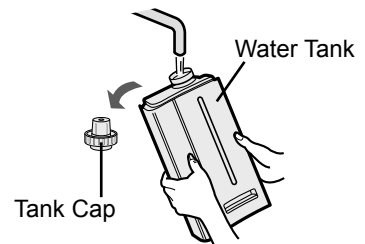

- 3 After filling, securely tighten the Tank Cap.**

- Check to see that there is no water leaking.
- Be sure to wipe off any excess water on the outside of the Water Tank.
- When carrying the Water Tank, hold it with both hands so that the Water Tank opening is facing up.

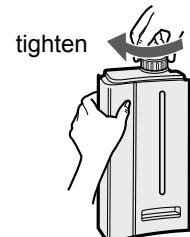

- 4 Replace the Water Tank in the unit.**

- The top latch will “click” in place when the Water Tank is properly installed.

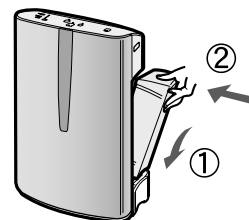

CAUTION

- Do not expose the unit to water. Short circuit and/or electrical shock may occur as a result.
- Do not use hot water (104°F or 40°C), chemical agents, aromatic substances, dirty water, or other damaging substances, deformation and/or malfunction may occur.
- Use only fresh tap water. Use of other water sources may promote the growth of mold, fungus and/or bacteria.

OPERATION

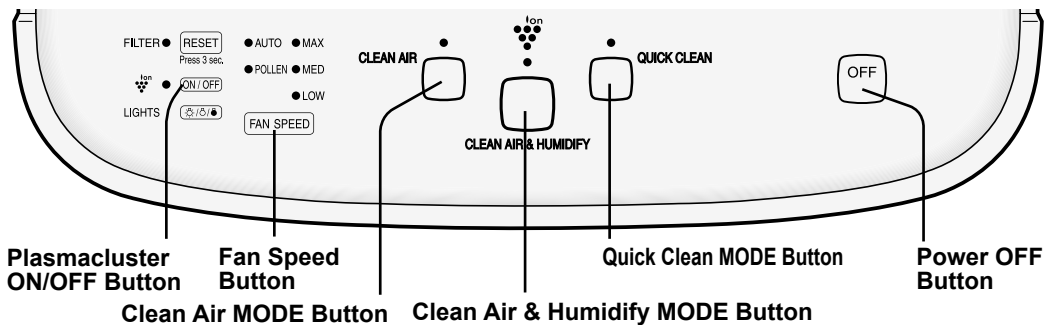

CLEAN AIR & HUMIDIFY MODE

Use the Clean Air & Humidify Mode to quickly clean the air, reduce odors and to humidify.

1 Fill Water Tank. (See E-11)

2 Press the **CLEAN AIR & HUMIDIFY MODE Button**.

- If the power cord was not unplugged between uses, the unit will automatically re-start at the previously selected settings.



3 Press the **FAN SPEED Button** to select the desired fan speed. (See E-13)

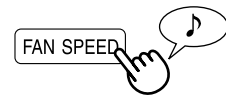

About Automatic Humidify Mode

The Temperature/Humidity sensors automatically detect and adjust humidity according to changes in room temperature. Depending on the size and humidity of the room, humidity may not reach 45 - 55 %. In such cases, it is recommended that CLEAN AIR & HUMIDIFY/MAX MODE be used.

Temperature	Humidity
64 and below	55%
64-75	50%
75 and above	45%

CLEAN AIR MODE

Use the Clean Air Mode when additional humidity is not required.

1 Press the **CLEAN AIR MODE Button** on the display.

- If the power cord was not unplugged between uses, the unit will automatically re-start at the previously selected settings.



2 Press the **FAN SPEED BUTTON** to select the desired fan speed. (See E-13)

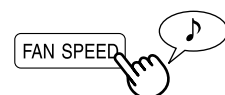

QUICK CLEAN MODE

QUICK CLEAN Mode with humidification releases high-density Plasmacluster ions. By continuously discharging strong airflow cycles, the unit effectively removes airborne dust, pollen, mold and allergens from the air as they are drawn through the filter system. Water must be in the Water Tank when this mode is selected.

The unit humidifies when there's water in the Water Tank, and it operates without humidifying when there is no water in it.

1 Press the QUICK CLEAN MODE Button on the display to select this mode.

When the operation finishes, the unit will return to the prior operation.

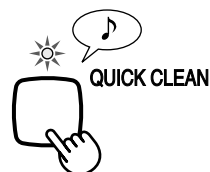

FAN SPEED Button

Press the FAN SPEED Button to select the preferred fan settings. Indicator lights will show the speed currently selected. Please note the fan speed cannot be adjusted during the QUICK CLEAN Mode.

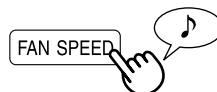

AUTO operation AUTO

The fan speed is automatically switched (HIGH*, MEDIUM, LOW) depending on the amount of impurities in the air. The sensors detect the impurities for efficient air purification.

POLLEN mode operation POLLEN

The unit will operate at High level for 10 minutes, then will alternated between MED and HIGH every 20 minutes.

MAX operation MAX

The unit will operate at maximum fan speed .

MEDIUM operation MED

The unit will operate at medium fan speed .

LOW operation LOW

The unit will operate quietly using minimal air intake.

* HIGH fan speed is an intermediate speed between MEDIUM and MAX.

Plasmacluster ON/OFF Button

Press the Plasmacluster ON/OFF Button to turn Plasmacluster Ion Mode ON and OFF. When Plasmacluster is ON, both the Indicator Light and Plasmacluster Indicator Light on the front display turn on.

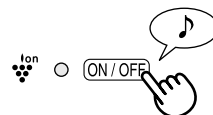

POWER OFF Button

Press the Power OFF Button to turn the unit off.



OPERATION

LIGHTS CONTROL Button

Use when the light on the front panel is too bright.

Refer to the diagram to select the desired brightness on the front panel.

LIGHTS

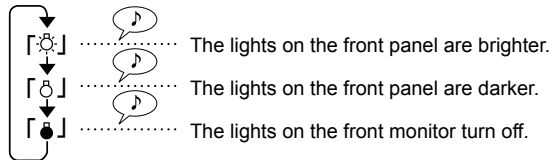

CAUTION

The lights on the front monitor are always brighter when starting.

WATER SUPPLY INDICATOR LIGHT

When the Water Tank is empty, the Water Supply Indicator Light will flash to indicate that the Water Tank should be refilled. **Please note the light will not flash even when the Water Tank is empty during the Clean Air Mode and the Quick Clean Mode.**

Sound indicator setting for water supply.

In addition to the Indicator Light, the unit can be set to signal with an audible beep when the Water Tank is empty. With the unit OFF, press the Lights Control button for 3 seconds to turn the audible signal ON.

Cancellation

To cancel the audible signal, with the unit OFF, press the Lights Control button again more than 3 seconds.



LIGHTS



ADJUSTMENT OF SENSOR DETECTION SENSITIVITY

Set to 'low' if the DUST MONITOR is constantly red to reduce sensitivity, and set to 'high' if the DUST MONITOR is constantly green to increase sensitivity.

1 With the unit OFF, press the Fan Speed Button for 3 seconds.

The Fan Speed Indicator Lights will display the currently set sensor sensitivity level. The factory setting is Standard, indicated by the MED light.

2 Press the Fan Speed Button to set the desired sensor sensitivity.

Refer to the diagram on the right to select the desired sensor sensitivity level.

3 Press the Power OFF Button.

Note that if the Power OFF Button is not pushed within 8 seconds of adjusting sensor sensitivity, the setting will be saved automatically. The sensor sensitivity setting will be saved even if the unit is unplugged.

Fan Speed
Indicator Light

Sensor Detection
sensitivity

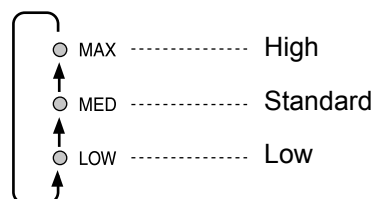

CARE AND MAINTENANCE

To maintain optimum performance of this air purifier, please clean the unit including the sensor opening and filters periodically.

When cleaning the unit, be sure to first unplug the power cord, and never handle the plug with wet hands. Electrical shock and/or bodily injury may occur as a result.

FILTER INDICATOR LIGHT

Care Cycle

After 720 hours of use
(30days ×24hours = 720)

The Filter Indicator Light will illuminate as a reminder to perform maintenance of the Back Panel, Sensors, and Humidifying filter. The Indicator Light will turn on after approximately 720 hours of use.

After performing maintenance, reset the Filter Indicator. Plug the unit in, turn power ON, and press the RESET button for 3 seconds. The Filter Indicator Light will go off. Even if the Filter Indicator Light is already off, the RESET button should be pressed to reset the maintenance timer.

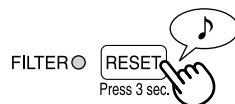

BACK PANEL and SENSORS

Care Cycle

Whenever dust accumulates on the unit or every 2 months

Gently remove dust from the sensor opening and the back panel, using a vacuum cleaner attachment or similar tool.

When the back panel has stubborn dirt

- 1 In case of oily dirt, soak the back panel in water with kitchen detergent. Avoid scrubbing the back panel when washing.
- 2 Rinse the back panel repeatedly with clean water to remove the solution residue.
- 3 Drip dry panel to remove excess water.

SENSOR FILTER CARE

Remove the sensor filter and tap it lightly over a sink or bin to dislodge dust. If it is very dirty, wash it gently with lukewarm water. **Do not use any detergents or chemicals of any kind to clean the filter.** Dry the filter completely before replacing in the unit. Do not operate unit without all filters properly installed.

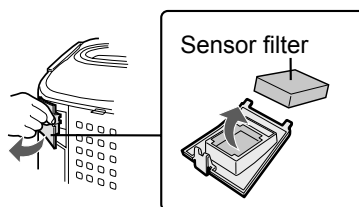
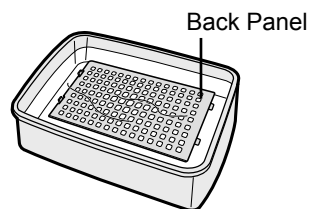
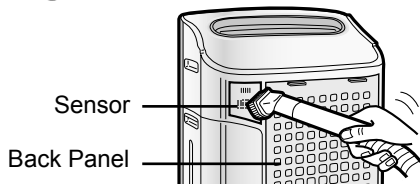

UNIT

Care Cycle

Whenever dust accumulates on the unit or every 2 months

To prevent dirt or stains on the unit, clean regularly. If stains are allowed to remain, they may become difficult to remove.

Wipe with a dry, soft cloth

For stubborn stains or dirt, use a soft cloth dampened with warm water.

Do not use volatile fluids

Benzene, paint thinner, polishing powder, may damage the surface.

Do not use detergents

Detergent ingredients may damage the unit.

CARE AND MAINTENANCE

WATER TANK

Care Cycle Every day when Humidifying

Rinse the inside of the tank by leaving a small amount of lukewarm water inside, closing the tank cap firmly, and shaking the tank. Mild household detergents may be used to clean the inside of the tank, but detergent should be diluted and the tank should be thoroughly rinsed to remove all detergent residue.

(Note the Water Tank is not dishwasher safe.)

TANK CAP CARE <care cycle... once a month>

The small cap back of the tank cap is removable.

When the tank cap and small cap are dirty and/or slimy, cleaning is necessary.

Use a cotton swab or a toothbrush.

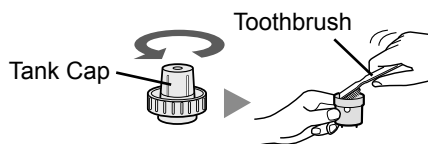

WASHABLE DEODORIZING FILTER CARE

**HAND WASH ONLY!
DO NOT DRY IN CLOTHES
DRYER!**

Care Cycle

When an unpleasant odor is noticed from the air outlet.
When performance of filter seems to be reduced and odors persist.

1 Rinse dirt from the **WASHABLE DEODORIZING FILTER** under lukewarm water.

CAUTION

- When washing the filter for the first time, the rinse water may be brown. This does not affect deodorization performance.
- Avoid bending or folding the filter when washing.

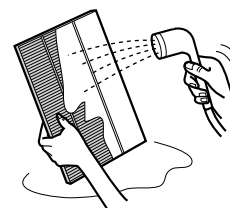

2 Drip dry filter to remove excess water.

3 Dry filter completely in a well ventilated area.
If possible, dry outdoors.

Dry filter in a sideways position to avoid warping of the filter.
The filter takes about 6 hours to dry completely.

CAUTION

- Avoid drying filter outdoors during inclement weather (e.g. rain or cold temperatures). Do not allow filter to freeze.
- If filter is dried indoors, take precautions, such as placing towels, etc under the filter to prevent water damage to the floor.

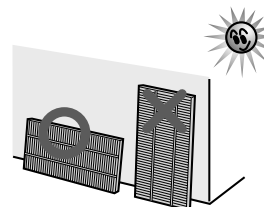

4 Replace the filter in unit. (See E-10).

Dry filter completely before replacing to prevent odors.
Do not operate unit without all filters properly installed.

HUMIDIFYING TRAY

Care Cycle 1 month

Frequency of maintenance cycle will depend on the hardness of the water. Avoid spilling water when removing or cleaning the tray.

1 Remove the Water Tank and Humidifying Tray.

Unlatch the Water Tank first, then remove the tray. Use both hands when pulling out the Humidifying Tray to avoid spilling water.

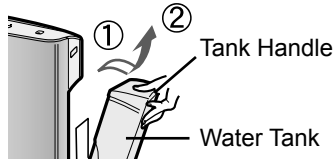

When Water Deposits are Difficult to Remove

1 Fill Humidifying Tray halfway with lukewarm water, add a small amount of mild kitchen detergent, and leave to soak for about 30 minutes.

Dilute detergent according to instructions on the container. Clean difficult-to-reach parts with a cotton swab or tooth brush.

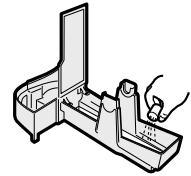

2 Remove the Water Tank and Humidifying filter from the Humidifying Tray. Drain accumulated water by tilting the Humidifying Tray slowly.

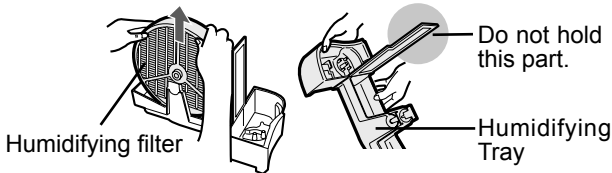

3 Rinse the inside of the Humidifying Tray with lukewarm water to remove impurities.

- Do not remove the Styrofoam float.
- Clean difficult-to-reach parts with a cotton-tipped swab or tooth brush.

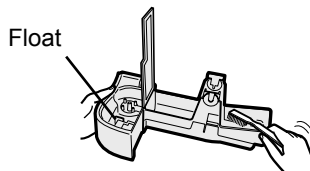

2 Rinse the Humidifying Tray with lukewarm water.

- Rinse until all detergent residue is removed.
- Inadequate rinsing may cause the detergent odor or changes in the shape/ color of the main unit.

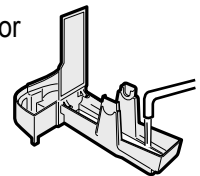

4 Replace the Humidifying filter and replace the Humidifying Tray in the unit.

The Humidifying filter will not fit if placed in backwards. Be sure there is no gap between the Humidifying tray and the unit when the Humidifying Tray is replaced in the unit. The unit may not operate properly if the Humidifying Tray is not properly replaced in the unit.

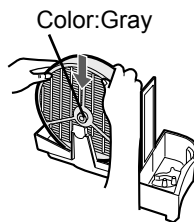

CAUTION

- Use only mild kitchen detergents to clean the Humidifying Tray. Use of non-designated chemicals or detergents can cause deformation, tarnishing, cracking (water leakage).

If the Styrofoam float comes off, replace by inserting the tabs of the Float into the holes in the Humidifying Tray as shown in the diagram.

- ② Insert the tab of the float into the hole.

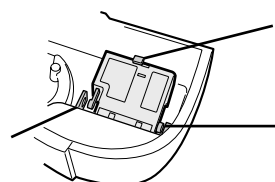

- ① Insert the float below this tab.

- ③ Insert the tab on the other side of the float into the hole.

CARE AND MAINTENANCE

HUMIDIFYING FILTER

Care Cycle Once a month or when the Filter Indicator Light is on.

Frequency of maintenance cycle will depend on the hardness or the impurities of the water that you use; the harder the water the more often descaling will be necessary.

Pay attention not to spill water when cleaning the filter.

1 Remove the Water Tank and Humidifying Tray.

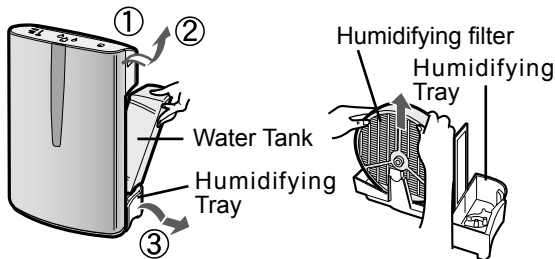

2 Remove the Humidifying filter from the Humidifying Tray.

Avoid spilling water from the Humidifying Tray.

3 Preparing the descaling solution.

Citric acid, available at some drugstores, or 100% bottled lemon juice are used for descaling. Choose either one to use, and prepare the descaling solution.

<For using citric acid>

Dissolve 3 teaspoons of citric acid and 2 1/2 cups of lukewarm water in a suitable container, and stir well.

<For using lemon juice>

100% bottled lemon juice can be used for descaling. Use only 100% bottled lemon juice with no pulp (strain juice if necessary). Combine 1/4 cup lemon juice and 3 cups of lukewarm water in a container large enough to hold the Humidifying filter and stir well.

4 Pre-soak the Humidifying filter in the solution for 30 minutes before cleaning.

When using lemon juice, it is recommended to pre-soak longer than citric acid.



5 Rinse the Humidifying filter repeatedly with lukewarm water to remove all the solution residue.

Inadequate rinsing may cause odor and affect the performance and/or appearance of the unit.

* Do not scrub the Humidifying filter, rinse gently under lukewarm water only.



6 Attach the Humidifying filter to the Humidifying Tray, and replace the Humidifying Tray in the unit.

- The Humidifying filter will not fit if placed in backwards. Be sure there is no gap between the Humidifying tray and the unit when the Humidifying Tray is replaced in the unit. The unit may not operate properly if the Humidifying Tray is not properly replaced in the unit.
- When not using the unit for a long period of time, dry the Humidifying filter completely before replacing.

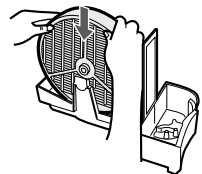

7 Plug in the unit, turn power ON, and press the Filter Reset Button on the display more than 3 seconds to reset.

You may notice reddish-brown or white deposits forming on the surface of the Humidifying filter. These impurities (calcium, etc.) are due to the impurities contained in tap water; this is not a defect. Replace the Humidifying filter when it is covered completely in white deposits.

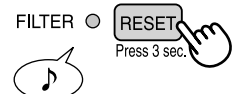

FILTER REPLACEMENT GUIDELINES

Filter life will vary depending on the room environment, usage, and location of the unit. If dust or odors persist, replace the filters.

(Refer to "Please read before operating your new Air Purifier")

Guide for filter replacement timing

True HEPA filter Up to 5 years after opening

Filter life can be greatly reduced depending on the room environment. Cigarette smoke, pet dander, and other airborne particles can reduce filter life. Check filters regularly and replace as necessary.

Washable Deodorizing filter Up to 5 years after opening

The filter can be repeatedly used after washing, or it can be replaced.

Humidifying filter Up to 2 years after opening

Filter life can be greatly reduced depending on the room environment. Even if 2 years have not passed, replace the Humidifying filter if you notice the following:

- Mineral deposits (white, black, or red masses) which are not removed after cleaning or the Humidifying filter is still dirty.
- Filter is severely damaged or warped.

Replacement Filters

- True HEPA filter: 1 unit
Model FZ-C150HFU (for KC-860U)
- Washable Deodorizing filter: 1 unit
Model FZ-C150DFU (for KC-860U)
- Humidifying filter: 1 unit
Model FZ-C100MFU

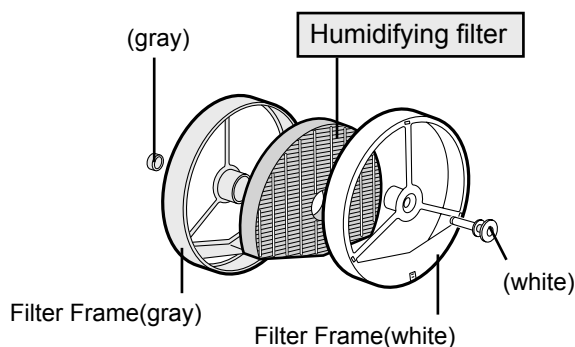

Replacing the Filters

1. Replace filters according to the instructions provided with the replacement filters.
2. Use the date labels as a reminder for when the filters should be replaced.

Disposal of Filters

Please dispose of used filters according to any local laws and regulations.

True HEPA filter materials:

- Filter: Polypropylene • Frame: Polyester

Washable Deodorizing filter Materials:

- Polyester, Rayon, Activated charcoal

Humidifying filter materials:

- Rayon, Polyester

TROUBLESHOOTING

Before calling for service, please review the Troubleshooting chart below, since the problem may not be a unit malfunction.

SYMPTOM	REMEDY(not a malfunction)
Odors and smoke are not removed.	<ul style="list-style-type: none"> • Clean or replace the filters if they appear to be heavily soiled. (See E-15,E-16,E-18)
The Front Monitor illuminates green even when the air is impure.	<ul style="list-style-type: none"> • The air could be impure at the time the unit was plugged in. Unplug the unit, wait one minute, and plug the unit in again.
The Front Monitor illuminates orange or red even when the air is clean.	<ul style="list-style-type: none"> • Sensor operation is affected if the dust sensor openings are dirty or clogged. Gently clean the dust sensors (See E-15).
A clicking or ticking sound is heard from the unit.	<ul style="list-style-type: none"> • Clicking or ticking sounds may be audible when the unit is generating ions.
The discharged air has an odor.	<ul style="list-style-type: none"> • Check to see if the filters are heavily soiled. • Clean or replace the filters. • Plasmacluster Air Purifiers may produce a slight odor. This is normal and is a result of the Plasmacluster Ions refreshing the air.
The unit does not operate when cigarette smoke is in the air.	<ul style="list-style-type: none"> • Is the unit installed in a location that is difficult for the sensor to detect cigarette smoke? • Are the dust sensor openings blocked or clogged? (In this case, clean the openings.) (See E-15)
Filter Indicator Light is illuminated.	<ul style="list-style-type: none"> • After cleaning or replacing filters, connect the power cord to an outlet and press the Filter Reset Button. (See E-15)
The Front Monitor are turned off.	<ul style="list-style-type: none"> • Check to see if the Lights OFF Mode selected. If so, then press the Lights Control Button to activate the indicator lights. (See E-14)
The Water Supply Indicator Light does not illuminate when the tank is empty.	<ul style="list-style-type: none"> • Check Styrofoam float for impurities. Clean the Humidifying Tray. Ensure unit is located on a level surface. Check to see if the Humidifying Tray and Water Tank are correctly installed.
Water level in the tank does not decrease or decreases slowly.	<ul style="list-style-type: none"> • Check to see if the Humidifying Tray and Water Tank are correctly installed. Check the Humidifying filter. • Clean or replace the filter when it is heavily soiled (See E-18 and E-19). Check to see if Clean Air & Humidify mode has been selected.
The Front Monitor lights change color frequently.	<ul style="list-style-type: none"> • The Dust Monitor lights automatically change colors as impurities are detected by the dust sensor.

ERROR DISPLAY

If error occurs again, contact the Sharp Service Center.

DIGITAL INDICATION	LAMP INDICATION	ERROR DETAILS	REMEDY
E2	Flashing of the Clean Air & Humidify Indicator Light.	Abnormal humidity filter.	Verify if the Humidifying filter, Humidifying Tray and Water Tank are properly installed and then turn power ON again.
C1	Flashing of the Fan Speed Indicator Light '○LOW'.	Abnormal fan motor.	Turn power OFF to cancel the error display, wait one minute, and then turn power ON.
C3	—	Abnormal temperature-humidity sensor.	Unplug the unit, wait one minute, and plug the unit in again.
C4	—		
C5	Flashing of the Quick Clean Indicator Light.	Problem in circuit board.	
C6	Flashing of the Clean Air Indicator Light.		
C7	Flashing of the Fan Speed Indicator Light '○POLLEN'.		
C8	Flashing of the Fan Speed Indicator Light '○AUTO'.		

SPECIFICATIONS

Model		KC-860U		
Power supply		120 V 60 Hz		
Fan Speed Adjustment		MAX	MED	LOW
CLEAN AIR	Fan Speed (CFM)	272	124	42
	Rated Power (W)	87	14	4.8
	Noise Level (dBA)	54	37	19
CLEAN AIR & HUMIDIFY	Fan Speed (CFM)	219	124	74
	Rated Power (W)	50	16	9
	Noise Level (dBA)	49	37	28
	Humidification (pints/hour)*2	1.5	0.9	0.6
Recommended Room Size *1		341 sq.ft (31.7 m ²)		
CADR (Dust/Smoke/Pollen)		231 / 220 / 245		
Water Tank Capacity (gallon)		1.14		
Sensors		Dust/Temperature & Humidity		
Filter type	Dust collection	True HEPA with Microbial control		
	Deodorization	Washable Deodorizing		
Cord Length		6.5ft (2.0m)		
Dimensions		398 (W) × 288 (D) × 627 (H) 15 3/4 in (W) x 11 3/8 in (D) x 24 3/4 in (H)		
Weight		25.8 lbs (11.7 kg)		

*1 •The Recommended Room Size is appropriate for operating the unit of maximum fan speed.

*2 •Humidification Amount changes in accordance with indoor and outdoor temperature and humidity.
Humidification Amount increases as temperatures rise or humidity decreases.
Humidification Amount decreases as temperatures decrease or humidity rises.

Standby Power

In order to operate the electrical circuits while the power plug is inserted in the wall outlet, this product consumes about 0.4 W of standby power.

For energy conservation, unplug the power cord when the unit is not in use.

Veillez lire ces instructions avant de faire fonctionner votre nouveau purificateur d'air

Le purificateur d'air aspire l'air de la pièce par l'entrée d'air, fait passer l'air à travers un pré-filtre, un filtre désodorisant lavable et un filtre HEPA authentique à l'intérieur de l'unité, puis rejette l'air par la sortie d'échappement. Le filtre HEPA authentique peut intercepter 99,97 % des particules de poussière qui le traversent, d'une taille aussi petite que 0,3 micron, en plus d'aider à absorber les odeurs. Le filtre désodorisant lavable absorbe graduellement les odeurs qui le traversent.

Certaines odeurs absorbées par les filtres peuvent se dégrader avec le temps et se dégager sous forme de nouvelle odeur. Suivant le lieu d'utilisation, surtout dans des conditions extrêmes (beaucoup plus exigeantes qu'une utilisation domestique normale), cette odeur risque de devenir forte dans un laps de temps plus court qu'à la normale. Si l'odeur persiste, les filtres devraient être remplacés.

NOTE

- Le purificateur d'air est conçu pour éliminer la poussière et les odeurs en suspension dans l'air, mais pas les gaz nocifs (par exemple le monoxyde de carbone contenu dans la fumée de cigarette). Si la source de l'odeur est toujours présente, il se peut que le purificateur d'air ne chasse pas entièrement l'odeur.

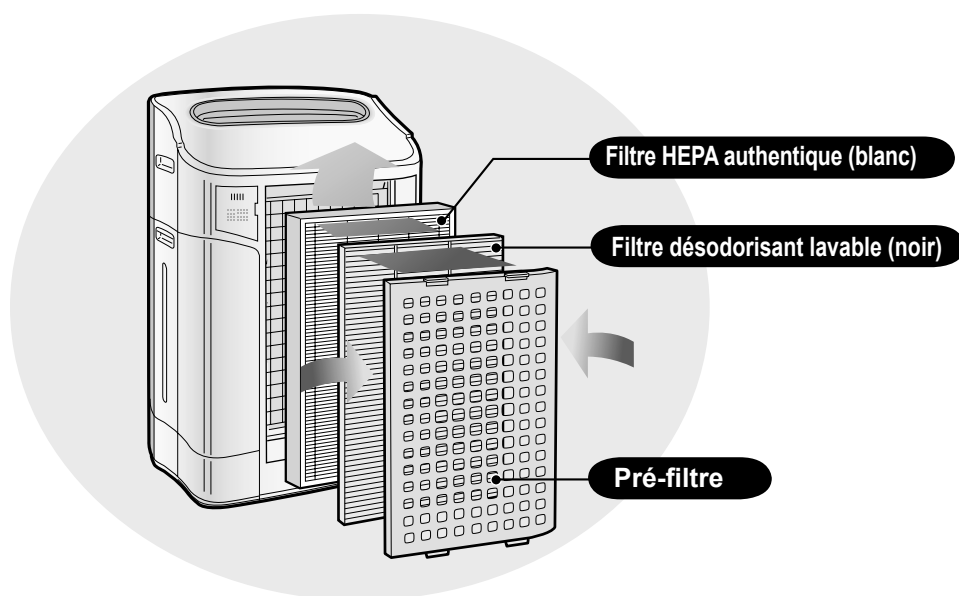

CARACTÉRISTIQUES

Combinaison unique de techniques de traitement de l'air

Action de trois filtres + Plasmacluster + Humidification

CAPTE LA POUSSIÈRE*

Le pré-filtre lavable capte la poussière et les autres grosses particules en suspension dans l'air.

ATTÉNUE LES ODEURS

Le filtre désodorisant lavable absorbe un grand nombre d'odeurs domestiques courantes.

RÉDUIT LE POLLEN ET LES MOISSISSURES*

Le filtre HEPA authentique intercepte 99,97 % des particules, d'une taille aussi petite que 0,3 micron.

RAFRAÎCHIT

Plasmacluster rafraîchit l'air à peu près de la même façon que la nature se purifie en émettant un mélange équilibré d'ions positifs et négatifs.

HUMIDIFIE

Chaque remplissage permet jusqu'à 10 heures d'humidification.**

*Lorsque l'air est acheminé à travers les filtres.

**Taille de la pièce :
jusqu'à 341 pi²

Des capteurs contrôlent la qualité de l'air en continu pour ajuster automatiquement le fonctionnement en fonction de la pureté et de l'humidité de l'air détectées.

Déclaration de conformité

PURIFICATEUR D'AIR KC-860U DE SHARP

Cet appareil satisfait à la partie 18 des règles de la FCC.

Partie responsable :

SHARP ELECTRONICS CORPORATION
Sharp Plaza,
Mahwah, New Jersey 07495-1163

Déclaration de conformité

PURIFICATEUR D'AIR KC-860U DE SHARP

Cet appareil ISM est conforme à la norme NMB-001 du Canada

Partie responsable :

SHARP ELECTRONICS OF CANADA LTD.
335 Britannia Road East Mississauga, Ontario
L4Z 1W9 Canada
TÉL. : (905) 568-7140

TABLE DES MATIÈRES

POUR VOUS PROTÉGER	F-2
INSTRUCTIONS DE SÉCURITÉ IMPORTANTES ...	F-4
• AVERTISSEMENT	F-4
• PRÉCAUTIONS CONCERNANT LE FONCTIONNEMENT ..	F-5
• GUIDE D'INSTALLATION.....	F-5
• GUIDE D'UTILISATION DES FILTRES	F-5
DÉSIGNATION DES PIÈCES	F-6
• SCHÉMA ILLUSTRATIF	F-6
• DOS DE L'APPAREIL.....	F-6
• AFFICHAGE DE L'UNITÉ PRINCIPALE	F-6
• MONITEUR AVANT	F-6
PRÉPARATIFS AVANT L'EMPLOI	F-8
• INSTALLATION DES FILTRES	F-8
• REMPLISSAGE DU RÉSERVOIR D'EAU	F-9
FONCTIONNEMENT	F-10
• MODE D'ÉPURATION DE L'AIR ET D'HUMIDIFICATION.....	F-10
• MODE D'ÉPURATION DE L'AIR.....	F-10
• MODE D'ÉPURATION RAPIDE	F-10
• BOUTON DE VITESSE DU VENTILATEUR.....	F-11
• BOUTON DE MARCHE/ARRÊT DU Plasmacluster .	F-11
• BOUTON DE MARCHE/ARRÊT DE L'APPAREIL....	F-11
• BOUTON DE CONTRÔLE DES TÉMOINS....	F-12
• LAMPE D'ALIMENTATION EN EAU	F-12
• RÉGLAGE DE LA SENSIBILITÉ DES CAPTEURS.....	F-12
SOIN ET ENTRETIEN	F-13
• LAMPE DU FILTRE	F-13
• PANNEAU ARRIÈRE ET CAPTEURS	F-13
• UNITÉ PRINCIPALE.....	F-13
• RÉSERVOIR D'EAU.....	F-14
• FILTRE DÉSODORISANT LAVABLE	F-14
• BAC D'HUMIDIFICATION	F-15
• FILTRE D'HUMIDIFICATION.....	F-16
• GUIDE DE REMPLACEMENT DES FILTRES	F-17
RÉSOLUTION DES PROBLÈMES	F-18
CARACTÉRISTIQUES	F-20

Merci d'avoir acheté un purificateur d'air SHARP. Veuillez lire attentivement ce manuel avant d'utiliser le purificateur d'air. Après avoir lu le manuel, gardez-le à portée de main pour future référence.

POUR VOUS PROTÉGER

Pour nous aider à répondre à vos questions au cas où vous appelleriez pour nous demander d'intervenir ou pour déclarer le vol ou la perte de votre machine, veuillez écrire les numéros de modèle et de série de la machine dans les espaces indiqués en bas de cette page. Vous trouverez ces numéros sur le dos de l'unité.

NUMÉRO DE MODÈLE

NUMÉRO DE SÉRIE

DATE DE L'ACHAT

Nom du Détaillant

Adresse

Ville

Province

Code Postal

Téléphone

POUR TÉLÉPHONER : Composez le 1-905-568-7140 pour :

SERVICE (Pour obtenir les coordonnées du Centre de service agréé Sharp le plus proche)

PIÈCES (Pour le nom d'un Revendeur de pièces agréé)

ACCESSOIRES

AUTRES INFORMATIONS

POUR NOUS ÉCRIRE : Pour de l'aide côté service, des informations sur la garantie, des pièces manquantes ou autre :

Sharp Électronique du Canada Ltée.
Service aux Client(e)s
335 Britannia Road East
Mississauga, Ontario L4Z 1W9

SHARP®

GARANTIE LIMITÉE

Produits Électronique grand public

Bravo! Vous Venez de faire un excellent achat!

Sharp Électronique du Canada Ltée (ci-après nommée "Sharp") donne la garantie expresse suivante à l'acheteur initial du produit ci-dessous mentionné de Sharp, si celui-ci est emballé dans son contenant original et s'il est vendu et distribué au Canada par Sharp ou par un Détaillant autorisé Sharp.

Sharp garantit que ledit produit est, s'il est utilisé et entretenu normalement, exempt de défaut de fabrication. Si un défaut de fabrication est décelé durant la période de garantie stipulée, Sharp s'engage à réparer ou remplacer, selon son choix, le produit spécifié ci-dessous.

La garantie offerte par Sharp ne s'applique pas:

- (a) Aux appareils qui ont été l'objet d'un emploi abusif, de négligence, d'un accident, d'une installation inadéquate ou d'une utilisation non appropriée, tel qu'il est mentionné dans le manuel du propriétaire;
- (b) Aux produits Sharp altérés, modifiés, réglés ou réparés ailleurs qu'aux bureaux de Sharp, à un centre agréé de service Sharp ou à un Détaillant autorisé au service Sharp;
- (c) Au dommage causé ou réparation requise à la suite de l'utilisation avec des articles non désignés ou approuvés par Sharp, y compris, mais non limité aux rubans pour nettoyage de tête et les nettoyeurs chimiques;
- (d) Au remplacement des accessoires, des pièces en verre, des articles consommables ou périphériques, devenu nécessaire à la suite d'une utilisation normale du produit, y compris, mais sans en être limité, aux écouteurs, les télécommandes, les adaptateurs c.a., les piles, la sonde de température, les pointes de lecture, les plateaux, les filtres, les courroies, rubans, papier ou autre;
- (e) Aux défauts cosmétiques à la surface ou à l'extérieur de l'appareil, et qui sont causés par une usure normale;
- (f) Aux dommages causés par des conditions extérieures et relatives à l'environnement, y compris mais non limité à du liquide répandu, une tension de la ligne électrique ou de transmission trop élevée ou autre;
- (g) Aux produits dont le numéro de série et de modèle ou le marquage CSA/cJUL, ou les deux, ont été enlevés ou effacés;
- (h) Aux produits de consommation ou utilisés à des fins de location.
- (i) Aux coûts d'installation, configuration et/ou programmation.

Si un défaut de fabrication est décelé dans ce produit Sharp au cours de la période de la garantie. La réparation sous garantie est offerte à la condition que le produit Sharp soit livré accompagné de la preuve d'achat et une copie de cette GARANTIE LIMITÉE à un centre agréé de service Sharp ou à un Détaillant autorisé au service Sharp. La garantie de service à domicile peut être offerte, à la discrétion de Sharp, sur tous les téléviseurs Sharp dont l'écran est de 27 pouces ou plus et sur les fours micro-onde Sharp au-dessus de la cuisinière.

La garantie ci-dessus constitue la seule garantie expresse accordée par Sharp. Aucun autre détaillant, aucun centre de service, leurs représentants ou employés, ne sont autorisés à prolonger la durée de la garantie, à fournir des garanties autres ou à transférer cette garantie au nom de Sharp. Dans la mesure où la loi en vigueur le permet, Sharp décline toute responsabilité pour les pertes ou les dommages directs ou indirects, pour les pertes ou les dommages imprévus et pour les pertes de profits indirectes résultant d'un défaut de fabrication du produit, y compris les dommages reliés à la perte de temps ou d'utilisation de ce produit Sharp. L'acheteur doit assumer les coûts de démontage, de réinstallation, de transport et d'assurance de l'appareil. La réparation des défauts, selon la manière et durant la période de temps ci-haut décrites, constitue l'exécution complète de toutes les obligations et les responsabilités de Sharp vis-à-vis de l'acheteur en ce qui a trait au produit et constituera un acquittement complet pour toute réclamation, qu'elle soit basée sur le contrat, la négligence, la responsabilité stricte ou autre.

PÉRIODES DE GARANTIE:

Périodes de Garantie	Pièces et travail (exceptions notées)
Produits audio	1 an
Caméscope	1 an
Produits DVD	1 an
Téléprojecteurs	1 an (ampoule 90 jours)
TV à affichage aux cristaux liquides	1 an
Four au micro-ondes	1 an (magnétron 4 ans supplémentaires-pièces seulement)
Magnétoscopes	1 an
Purificateur d'air	1 an
Climatiseur portatif	1 an
Générateur à Ion Plasmacluster	1 an

Pour obtenir le nom et l'adresse du Centre de service ou du Détaillant autorisé au service Sharp le plus près, veuillez écrire ou téléphoner à:
SHARP ÉLECTRONIQUE DU CANADA LTÉE., 335 Britannia Road East, Mississauga, Ontario, L4Z 1W9

Pour plus de renseignements sur cette garantie, sur des offres de garantie prolongée de Sharp, sur des produits de Sharp Canada, sur la vente d'accessoires, sur l'emplacement de détaillants ou de centres de service chez le détaillant, veuillez composer le
(905)-568-7140.

Visitez notre site web : www.sharp.ca



INSTRUCTIONS DE SÉCURITÉ IMPORTANTES

Lors de l'utilisation d'appareils électriques, les précautions de sécurité de base doivent être suivies, notamment les suivantes :

AVERTISSEMENT - Pour réduire le risque d'électrocution, d'incendie ou de blessures corporelles :

- Lisez toutes les instructions avant d'utiliser l'appareil.
- Ne branchez qu'à une prise de 120 volts.
- Le purificateur d'air est doté d'une fiche polarisée (une lame est plus large que l'autre). Cette fiche s'adapte dans une prise polarisée uniquement d'un côté. Si la fiche n'entre pas dans la prise, retournez-la. Si elle ne rentre toujours pas dans la prise, contactez un électricien ou un technicien qualifié.
- **N'utilisez pas l'appareil si le câble d'alimentation ou sa fiche a subi des dommages ou encore si le raccordement à la prise du secteur n'est pas sûr.**
- Dépoussiérez occasionnellement la fiche.
- **N'introduisez pas les doigts ou le moindre objet dans les bouches d'entrée d'air ou d'évacuation.**
- **Pour débrancher le câble d'alimentation, tirez-le en le tenant par la fiche, ne tirez jamais sur le câble.** Sinon, cela risque de provoquer une électrocution, un incendie ou les deux à la suite d'un court-circuit.
- **Ne débranchez pas la fiche avec les mains mouillées.**
- **N'utilisez pas cet appareil près d'appareils à gaz ou de foyers.**
- Lorsque vous remplissez le réservoir d'eau, que vous nettoyez l'appareil ou que l'appareil ne sert pas, assurez-vous de couper le courant au secteur. Sinon, cela risque de provoquer une électrocution, un incendie ou les deux à la suite d'un court-circuit.
- **Si le câble d'alimentation est endommagé, il doit être remplacé par le fabricant, son agent de service, le centre de service agréé Sharp (SAV) ou une personne similairement qualifiée pour éviter tout danger.**
- N'utilisez pas lorsque l'atmosphère d'une pièce contient des insecticides en aérosol, des vapeurs d'huile, de l'encens, des étincelles de cigarettes allumées ou des émanations chimiques ou dans les endroits humides où l'appareil risque de se mouiller comme les salles de bains.
- Usez de prudence lors du nettoyage. Les nettoyeurs corrosifs puissants risquent d'endommager l'extérieur de l'appareil.
- Seul un centre de service agréé Sharp (SAV) devrait entretenir ce purificateur d'air. Contactez le centre de service le plus proche dans le cas de problèmes, de réglages nécessaires ou de réparations quelconques.
- Lorsque vous transportez l'appareil, retirez d'abord le réservoir d'eau et le bac d'humidification et tenez l'appareil par les poignées des deux côtés.
- Ne buvez pas l'eau du bac d'humidification ou du réservoir d'eau. Cela pourrait vous rendre malade.
- Chaque jour, remplacez l'eau du réservoir par de l'eau fraîche du robinet et nettoyez régulièrement le réservoir d'eau et le bac d'humidification. (Reportez-vous aux pages F-14 et F-15). Quand l'appareil ne sert pas, jetez l'eau du réservoir d'eau et du bac d'humidification.
- Le fait de laisser de l'eau dans le réservoir d'eau et le bac d'humidification peut produire des moisissures, des bactéries ou les deux.

NOTE - Brouillage de la radio ou de la télévision

Si ce purificateur d'air perturbe la réception en radio ou en télévision, essayez de remédier aux interférences en prenant l'une des mesures suivantes ou plus :

- Réorientez ou déplacez l'antenne de réception.
- Éloignez l'appareil du poste de radio ou de télévision.
- Branchez l'équipement et le récepteur sur des circuits électriques différents.
- Consultez le revendeur ou un technicien radio/TV confirmé pour obtenir de l'aide.

Ce produit remplit les exigences de la norme internationale CISPR 11.

En conformité avec cette norme, ce produit est classé en tant qu'appareil de groupe 2 de classe B. Le groupe 2 signifie que l'équipement génère intentionnellement des radiofréquences sous la forme de radiation électromagnétique pour le matériel d'usage par étincelage.

Un appareil appartenant à la classe B convient à l'utilisation dans les établissements domestiques.

PRÉCAUTIONS CONCERNANT LE FONCTIONNEMENT

- Ne bouchez ni la bouche d'entrée, ni la bouche d'évacuation.
- N'utilisez pas l'unité sur des objets chauds ou à proximité, comme sur une cuisinière ou un radiateur ou près d'une source de vapeur d'eau.
- Exploitez toujours l'unité en position verticale.
- **Maintenez toujours les poignées des deux côtés de l'appareil lorsque vous le déplacez.**
Tenir l'appareil par le panneau arrière risque de détacher ce dernier et de causer des blessures corporelles par la chute de l'appareil.
- **Ne faites jamais fonctionner l'appareil sans avoir les filtres, le réservoir d'eau et le bac d'humidification bien installés.**
- **Il ne faut pas laver et réutiliser le filtre HEPA authentique.**
Le lavage n'améliorera pas la performance du filtre, cela présente des risques d'électrocution ou de dysfonctionnement.
- **Ne nettoyez l'extérieur qu'avec un chiffon doux.**
N'utilisez pas de liquides et/ou détergents volatils.
La surface de l'unité risque d'être endommagée ou craquelée.
De plus, les capteurs risquent de ne plus fonctionner.
- **La fréquence de l'entretien requis (détartrage) dépend de la dureté ou des impuretés de l'eau que vous utilisez ; plus l'eau est dure, plus souvent il faut détartre.**
- **Ne mouillez pas l'appareil.**

GUIDE D'INSTALLATION

- Lorsque le purificateur fonctionne, installez-le à plus de 6,5 pi (2 m) des appareils à ondes électromagnétiques (télévision, radio, émetteurs...)
- Évitez les emplacements où les capteurs sont exposés directement à la brise ou projet.
L'appareil risque de ne pas fonctionner correctement.
- Évitez d'utiliser aux endroits où des rideaux ou autres choses pourraient entrer en contact avec les bouches d'entrée, les bouches d'évacuation ou les deux.
- Évitez d'utiliser là où l'unité est exposée à la condensation ou à de fortes fluctuations de température. (Utilisation dans les conditions appropriées de la pièce entre 41 et 95°F (0 et 35°C).)
(Si nécessaire, laissez l'appareil hors tension pendant 1 heure avant de le mettre sous tension.)
- **Placez l'appareil sur une surface stable dans un endroit aéré.**
Sur un tapis épais, l'appareil peut vibrer légèrement.
Placez l'appareil sur une surface plane pour éviter les fuites hors du réservoir d'eau, du bac d'humidification ou des deux.
- Évitez les emplacements où de la fumée grasseuse ou huileuse est générée. (tel qu'une cuisine, etc.)
La surface de l'unité peut craqueler ou le capteur risque de ne plus fonctionner.
- **Placez l'appareil à environ 1~2 pi (30 cm~60 cm) du mur afin de garantir une circulation d'air suffisante.**
Le mur situé directement derrière la bouche d'évacuation peut devenir sale avec le temps. Lors d'une utilisation pendant une longue période de temps au même endroit, nettoyez périodiquement le mur et protégez-le d'une feuille de vinyle, etc., pour empêcher qu'il ne se salisse.

GUIDE D'UTILISATION DES FILTRES

- Suivez les instructions de ce manuel pour bien assurer le soin et l'entretien des filtres.
Utilisez seulement les filtres conçus pour ce produit.

DÉSIGNATION DES PIÈCES

SCHÉMA ILLUSTRATIF - AVANT

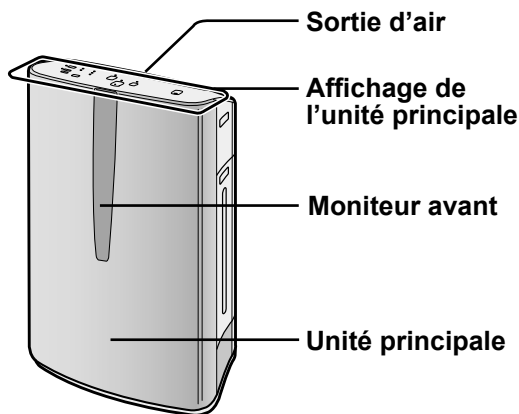

DOS DE L'APPAREIL

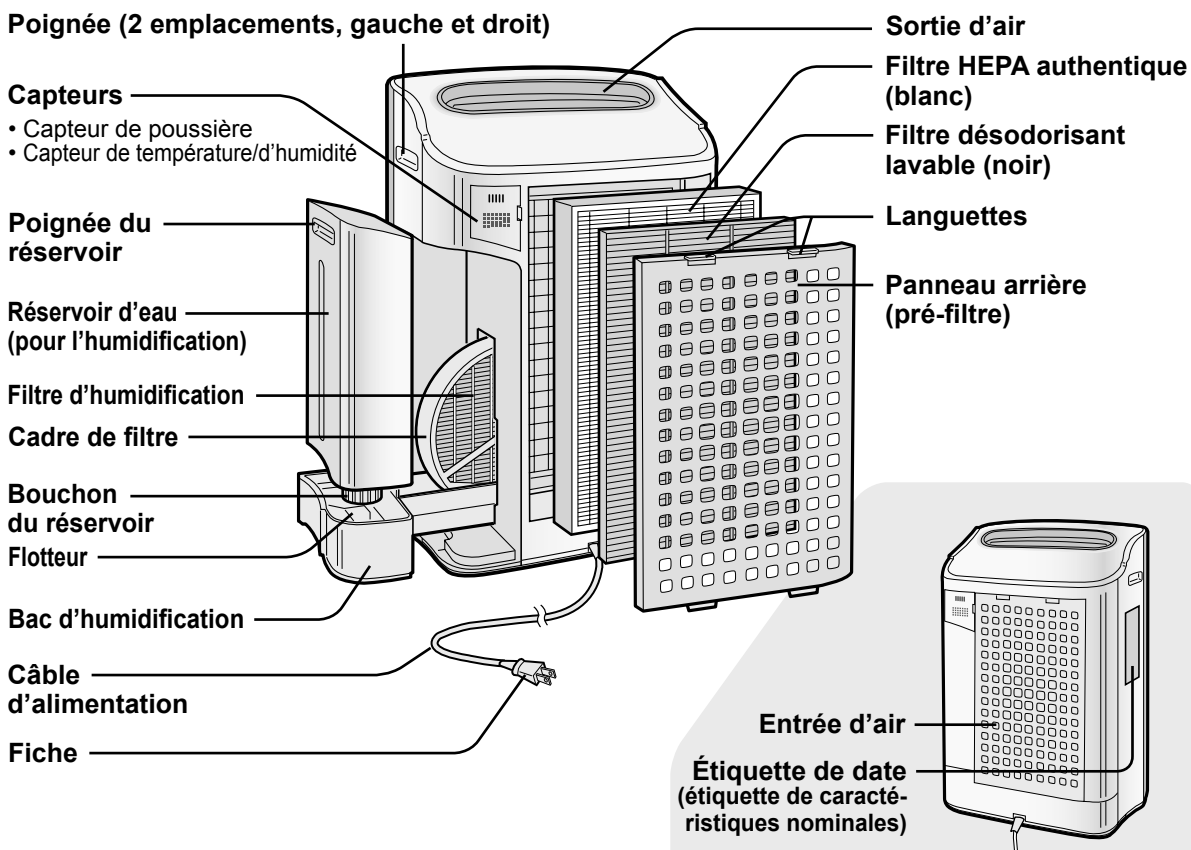

AFFICHAGE DE L'UNITÉ PRINCIPALE

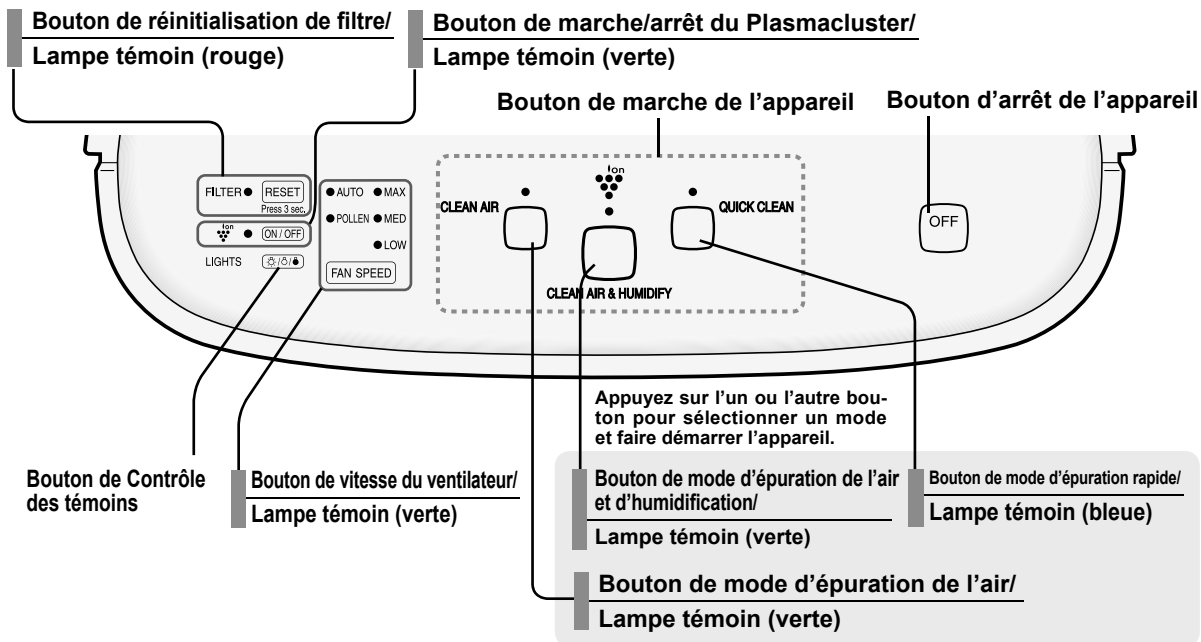

MONITEUR AVANT

Indique l'état et l'humidité de l'air de la pièce.

MONITEUR DE POUSSIÈRE

Le capteur de poussière surveille en permanence l'air et change de couleur en fonction de la pureté de l'air.

Odeur dans la pièce		
Propre	Vert	Très impur
→	Clignote	→
Clignote		Clignote
Tout vert	Jaune	Tout rouge
Propre	Vert	Très impur
	Clignote	Clignote
Clignote		Clignote
Tout vert	Jaune	Tout rouge
←		←

Dès que le capteur détecte la présence de poussières, le témoin clignotant se déplace en fonction de la quantité de poussière détecté.

Lampe témoin du Plasmacluster (bleue)

Bleu : Plasmacluster activé

Lampe éteinte : Plasmacluster désactivé

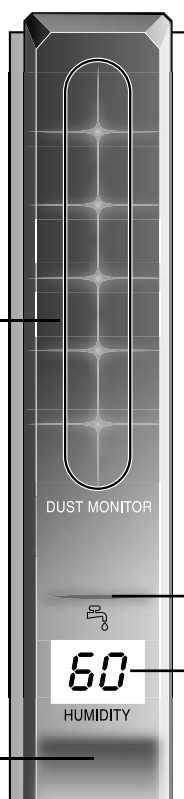

Lampe témoin de l'alimentation en eau (rouge)

Cette lampe s'allume quand le réservoir d'eau a besoin d'être rempli.

Lampe témoin d'humidité (verte)

Affiche le niveau d'humidité approximatif dans la pièce. Le niveau d'humidité est pré-réglé pour vous procurer un maximum de confort.

(Ex.) À une humidité de 60 %

80 % ou plus H,
Moins de 30 % Lo



INSTALLATION DES FILTRES

Pour maintenir la qualité des filtres, ceux-ci sont emballés dans des sacs en plastique et placés dans l'appareil. N'oubliez pas de retirer les filtres des sacs et de les replacer dans l'appareil avant l'utilisation initiale.

1 Retirez les filtres

- 1 Retirez le panneau arrière.**
Pressez délicatement les languettes, puis inclinez et retirez le panneau arrière.

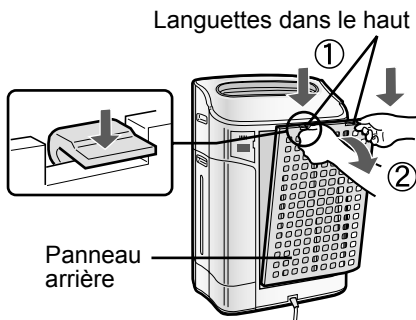

- 2 Sortez le filtre désodorisant lavable (noir) et le filtre HEPA authentique (blanc) des sacs en plastique.**

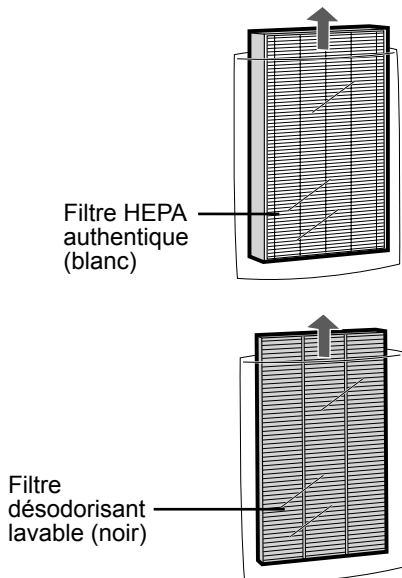

2 Installez les filtres

- 1 Installez le filtre HEPA authentique.**
Insérez de façon à ce que les languettes sur le filtre HEPA authentique pointent vers vous. Le fait d'installer le filtre à l'envers nuit au rendement de l'appareil.



- 2 Insérez les 2 languettes inférieures du panneau arrière (gauche et droite) dans les petites fentes dans l'appareil et glissez le filtre désodorisant lavable entre le filtre HEPA authentique et le panneau arrière.**

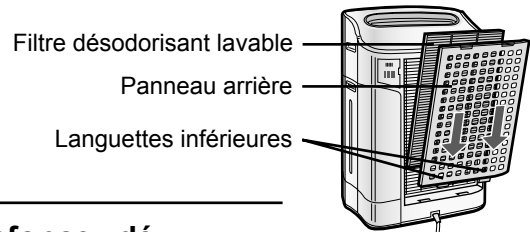

- 3 Enfoncez délicatement les languettes supérieures (gauche et droite) pour verrouiller en place.**

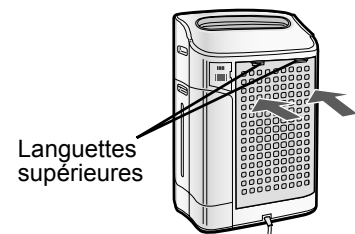

- 4 Complétez avec la date de début d'utilisation et mettez l'étiquette sur l'appareil comme guide de remplacement de filtres.**



REPLISSAGE DU RÉSERVOIR D'EAU

On peut utiliser l'appareil en mode d'épuration de l'air sans mettre d'eau dans le réservoir d'eau. En mode d'épuration de l'air et d'humidification ou en mode d'épuration rapide, il faut remplir le réservoir d'eau.

1 Retirez le réservoir d'eau en déverrouillant le haut.

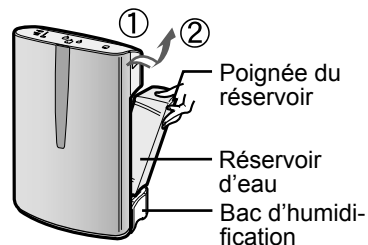

2 Retirez le bouchon du réservoir d'eau et remplissez soigneusement le réservoir avec de l'eau du robinet.

- Remplacez chaque jour l'eau du réservoir par de l'eau fraîche du robinet.

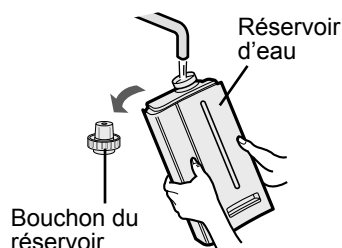

3 Après le remplissage, serrez bien le bouchon du réservoir.

- Assurez-vous qu'il n'y a pas de fuite d'eau.
- Ne manquez pas d'essuyer tout excès d'eau sur l'extérieur du réservoir.
- Lorsque vous transportez le réservoir d'eau, tenez-le des deux mains et orientez son ouverture vers le haut.



4 Replacez le réservoir d'eau dans l'appareil.

- Le verrou supérieur s'enclenche lorsque le réservoir d'eau est bien installé.

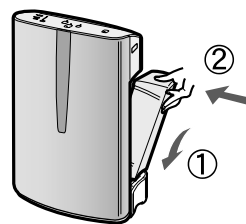

ATTENTION

- N'exposez pas l'appareil à l'eau. Cela risque de provoquer un court-circuit, une électrocution ou les deux.
- N'utilisez pas d'eau chaude (104 °F ou 40 °C), d'agents chimiques, de substances aromatiques, d'eau sale ou d'autres substances nuisibles. Cela risque de provoquer une déformation, un dysfonctionnement ou les deux.
- N'utilisez que l'eau de robinet. L'utilisation d'autres types d'eau risque de propager des champignons de moisissure et des bactéries.

FUNCTIONNEMENT

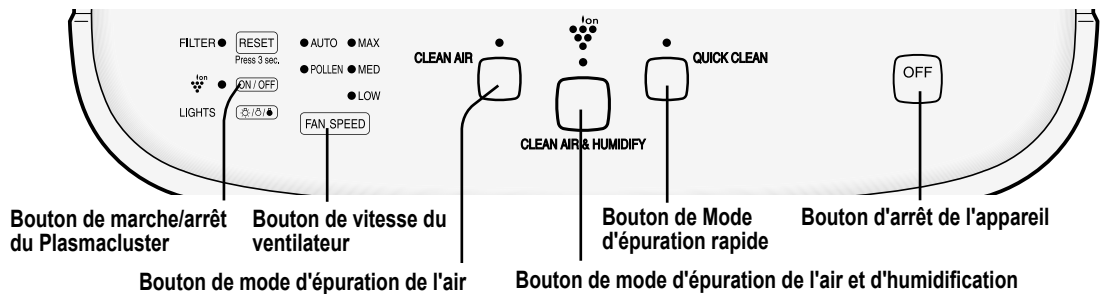

MODE D'ÉPURATION DE L'AIR ET D'HUMIDIFICATION

Utilisez le mode d'épuration de l'air et d'humidification pour vite épurer l'air, réduire les odeurs et humidifier.

1 Remplissez le réservoir d'eau. (Reportez-vous à la page F-9.)

2 Appuyez sur le bouton de mode d'épuration de l'air et d'humidification (CLEAN AIR & HUMIDIFY).

- Si le câble d'alimentation n'a pas été débranché entre les utilisations, l'appareil redémarre automatiquement aux réglages précédemment sélectionnés.



3 Appuyez sur le bouton de vitesse du ventilateur (FAN SPEED) pour sélectionner la vitesse désirée. (Reportez-vous à la page F-11.)



À propos du mode d'humidification automatique

Les capteurs de température/d'humidité détectent et ajustent automatiquement l'humidité en fonction des fluctuations de la température ambiante. Selon la taille et l'humidité de la pièce, il se peut que l'humidité n'atteigne pas 44 - 55 %. Il est alors recommandé d'utiliser le mode d'épuration de l'air et d'humidification/maximum (CLEAN AIR & HUMIDIFY/MAX MODE).

Température	Humidité
64 °F (18 °C) et ci-dessous	55 %
64 °F~75 °F (18 °C~24 °C)	50 %
75 °F (24 °C) ans et plus	45 %

MODE D'ÉPURATION DE L'AIR

Utilisez le mode d'épuration de l'air lorsqu'il n'est pas nécessaire d'augmenter l'humidité.

1 Appuyez sur le bouton de mode d'épuration de l'air (CLEAN AIR) sur l'affichage.

- Si le câble d'alimentation n'a pas été débranché entre les utilisations, l'appareil redémarre automatiquement aux réglages précédemment sélectionnés.

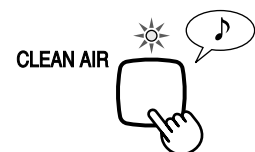

2 Appuyez sur le bouton de vitesse du ventilateur (FAN SPEED) pour sélectionner la vitesse désirée. (Reportez-vous à la page F-11.)

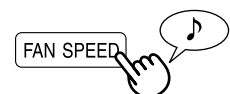

MODE D'ÉPURATION RAPIDE

Le mode d'épuration rapide (QUICK CLEAN) avec humidification libère des ions Plasmacluster à densité élevée. Ce flux d'air puissant permet d'éliminer en 15 minutes toutes les poussières, l'appareil extrait efficacement la poussière, le pollen, les moisissures* et les allergènes qui traversent le système de filtres. Il doit y avoir de l'eau dans le réservoir lorsque ce mode est sélectionné.

L'appareil humidifie s'il y a de l'eau dans le réservoir, et il fonctionne sans humidifier si le réservoir est vide.

1 Appuyez sur le bouton de mode d'épuration rapide (QUICK CLEAN) sur l'afficheur pour sélectionner ce mode.

Une fois l'opération terminée, l'appareil rétablit l'opération précédente.

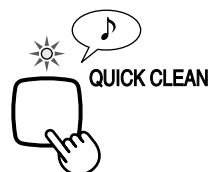

Bouton DE VITESSE DU VENTILATEUR

Appuyez sur le bouton de vitesse du ventilateur (FAN SPEED) pour sélectionner les réglages de ventilateur préférés. Les lampes témoins montrent la vitesse actuellement sélectionnée. Veuillez noter que la vitesse du ventilateur ne peut pas être ajustée en mode d'épuration rapide (QUICK CLEAN).

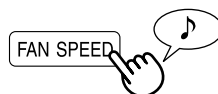

Fonctionnement automatique ○ AUTO

La vitesse du ventilateur est automatiquement commutée entre haute, moyenne et basse (HIGH*, MEDIUM, LOW) selon la quantité d'impuretés dans l'air. Les capteurs détectent les impuretés pour assurer une purification efficace de l'air.

Fonctionnement en mode POLLEN ○ POLLEN

L'appareil fonctionne à plein régime pendant 10 minutes, puis alterne entre les modes MOYEN et MAX toutes les 20 minutes.

Fonctionnement MAXIMUM ○ MAX

L'appareil fonctionne à la vitesse maximale du ventilateur.

Fonctionnement MOYEN ○ MED

L'appareil fonctionne à la vitesse moyenne du ventilateur.

Fonctionnement FAIBLE ○ LOW

L'appareil fonctionne silencieusement en aspirant le minimum d'air.

* La vitesse haute (HIGH) du ventilateur est une vitesse intermédiaire entre MEDIUM et MAX.

Bouton DE MARCHE/ARRÊT DU Plasmacluster

Appuyez sur le bouton de marche/arrêt du Plasmacluster pour activer et désactiver le mode d'ions Plasmacluster. Lorsque le Plasmacluster est activé, les deux témoins Indicateur et de Plasmacluster sur l'affichage avant sont allumés.

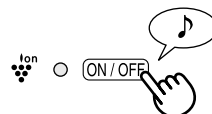

Bouton D'ARRÊT DE L'APPAREIL

Appuyez sur le bouton d'arrêt (OFF) de l'appareil pour éteindre ce dernier.



FONCTIONNEMENT

Bouton DE CONTRÔLE DES TÉMOINS

S'utilise pour réduire la luminosité des lampes du panneau avant.

Reportez-vous au schéma de droite pour sélectionner le niveau de sensibilité souhaité du panneau avant.

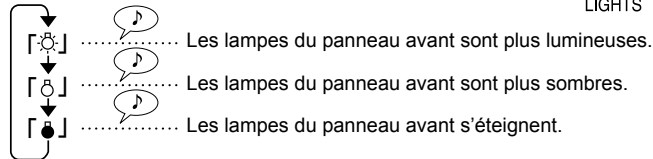

LIGHTS

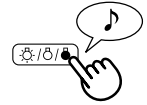

ATTENTION

Les lampes du moniteur avant sont toujours plus lumineux au démarrage.

LAMPE D'ALIMENTATION EN EAU

Lorsque le réservoir d'eau est vide, la lampe d'alimentation en eau clignote pour indiquer que le réservoir a besoin d'être rempli. **Veillez noter que la lampe ne clignote pas même si le réservoir d'eau est vide en mode d'épuration de l'air et en mode d'épuration rapide.**

Réglage d'indicateur sonore de l'alimentation en eau.

En plus de la lampe témoin, l'appareil peut être réglé pour émettre un signal sonore lorsque le réservoir d'eau est vide. Lorsque l'appareil est éteint, appuyez sur le bouton de contrôle des témoins pendant 3 secondes pour activer le signal sonore.

Annulation

Pour annuler le signal sonore, lorsque l'appareil est éteint, appuyez encore une fois sur le bouton de contrôle des témoins pour plus de 3 secondes.



LIGHTS



RÉGLAGE DE LA SENSIBILITÉ DES CAPTEURS

Réglez sur basse (LOW) si le moniteur de poussière (DUST MONITOR) est toujours rouge afin de réduire la sensibilité et réglez sur haute (HIGH) si le moniteur de poussière est toujours vert afin d'accroître la sensibilité.

1 Lorsque l'appareil est éteint, appuyez sur le bouton de vitesse du ventilateur pendant 3 secondes.

Les lampes témoins de vitesse du ventilateur affichent le niveau de sensibilité des capteurs actuellement réglé. Le réglage d'usine est le niveau standard, indiqué par la lampe MED.

2 Appuyez sur le bouton de vitesse du ventilateur pour régler la sensibilité désirée des capteurs.

Reportez-vous au schéma de droite pour sélectionner le niveau de sensibilité désiré des capteurs.

3 Appuyez sur le bouton d'arrêt de l'appareil.

Notez que si le bouton d'arrêt de l'appareil n'est pas pressé dans les 8 secondes suivant le réglage de la sensibilité des capteurs, le réglage est automatiquement sauvegardé. Le réglage de la sensibilité des capteurs est sauvegardé même si l'appareil est débranché.

Lampe témoin de vitesse du ventilateur

Sensibilité des capteurs

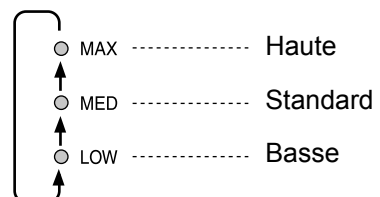

SOIN ET ENTRETIEN

Pour maintenir le rendement optimal de ce purificateur d'air, veuillez nettoyer l'appareil périodiquement, y compris l'ouverture du capteur et les filtres.

Lorsque vous nettoyez l'appareil, prenez soin de débrancher le câble d'alimentation en premier et ne manipulez jamais la fiche avec les mains mouillées. Sinon, vous vous exposez à une électrocution, à des blessures corporelles ou aux deux.

LAMPE DU FILTRE

Cycle d'entretien

Après 720 heures d'utilisation
(30 jours × 24 h = 720)

La lampe du filtre s'allume pour rappeler qu'il est temps d'entretenir le panneau arrière, les capteurs et le filtre d'humidification. La lampe témoin s'allume au bout d'environ 720 heures d'utilisation.

Après l'entretien, réinitialisez la lampe témoin du filtre. Branchez l'appareil, allumez-le et appuyez sur le bouton de réinitialisation (RESET) pendant 3 secondes.

La lampe du filtre s'éteint. Même si la lampe du filtre est déjà éteinte, le bouton de réinitialisation (RESET) doit être enfoncé pour que la minuterie d'entretien soit réinitialisée.



PANNEAU ARRIÈRE ET CAPTEURS

Cycle d'entretien

Quand la poussière s'accumule sur l'appareil ou tous les 2 mois

Dépoussiérez délicatement l'ouverture des capteurs et le panneau arrière, à l'aide d'un accessoire d'aspirateur ou d'un outil similaire.

Lorsque le panneau arrière est encrassé

- 1 Si ce dernier est recouvert d'une couche de crasse huileuse, plongez-le dans une solution de détergent de cuisine. Évitez toute éraflure du panneau arrière pendant son lavage.
- 2 Rincez plusieurs fois le panneau arrière à l'eau propre pour éliminer tout résidu de solution.
- 3 Faites égoutter le panneau pour que l'excès d'eau s'en échappe.

ENTRETIEN DU FILTRE DE CAPTEUR

Retirez le filtre de capteur et tapotez-le légèrement au-dessus d'un évier ou d'une poubelle pour déloger la poussière. S'il est très sale, lavez-le avec précaution à l'eau tiède. **N'utilisez aucun détergent ou produit chimique, quel qu'il soit, pour nettoyer le filtre.** Séchez le filtre complètement avant de le replacer dans l'appareil. Ne faites pas fonctionner l'appareil sans que tous les filtres soient correctement installés.

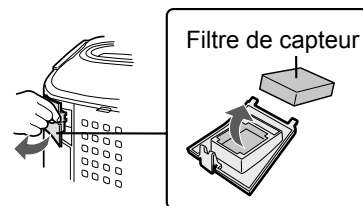
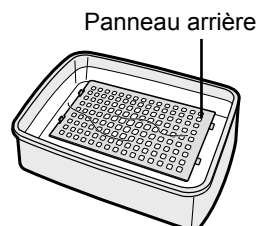
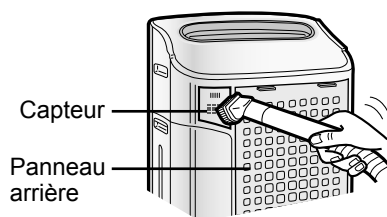

FRANÇAIS

APPAREIL

Cycle d'entretien

Quand la poussière s'accumule sur l'appareil ou tous les 2 mois

Afin d'éviter l'accumulation de saleté ou de taches sur l'appareil, nettoyez régulièrement. Si vous laissez les taches trop longtemps, elles peuvent être difficiles à nettoyer.

Essuyez avec un chiffon sec et doux

Pour les taches ou les salissures rebelles, essuyez avec un chiffon doux humidifié avec de l'eau tiède.

N'utilisez pas de liquides volatils

Le benzène, le diluant de peinture, la pâte à polir risquent d'endommager la surface.

N'utilisez pas de détergents

Les agents détersifs peuvent abîmer l'unité.

RÉSERVOIR D'EAU

Cycle d'entretien Chaque jour en cas d'humidification

Rincez l'intérieur du réservoir en laissant une petite quantité d'eau tiède à l'intérieur, en fermant bien le bouchon du réservoir, puis en secouant le réservoir. Les détergents ménagers doux peuvent servir à nettoyer l'intérieur du réservoir, mais ils doivent être dilués, et le réservoir doit être rincé méticuleusement pour éliminer tout résidu de détergent.

(Notez que le réservoir d'eau ne va pas au lave-vaisselle.)

ENTRETIEN DU BOUCHON DE RESERVOIR <cycle d'entretien... une fois par mois>

Le petit bouchon du réservoir peut être retiré.

Un nettoyage est nécessaire dès que le bouchon du réservoir et le petit bouchon sont sales et / ou visqueux.

Utilisez à cet effet un coton-tige ou une brosse à dents.

Bouchon du réservoir

Réservoir d'eau

Brosse à dent

Bouchon du réservoir

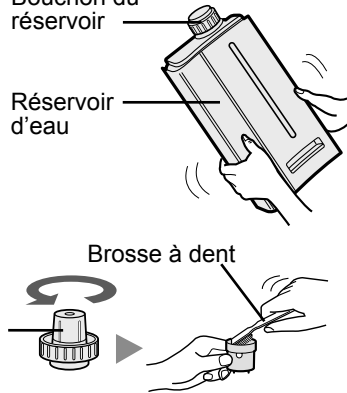

ENTRETIEN DU FILTRE DÉSORODISANT LAVABLE

**LAVAGE À MAIN UNIQUEMENT !
PAS DE SÉCHAGE EN
MACHINE !**

**Cycle
d'entretien**

Lorsqu'une odeur déplaisante sort de la sortie d'échappement.
Lorsque le rendement du filtre semble baisser et que les odeurs persistent.

1 Rincez la saleté accumulée sur le **FILTRE DÉSORODISANT LAVABLE** sous l'eau tiède.

ATTENTION

- Lorsque vous lavez le filtre pour la première fois, l'eau de rinçage peut être brune. Ceci ne compromet en rien le pouvoir de désodorisation.
- Veillez à ne pas plier le filtre lors du lavage.

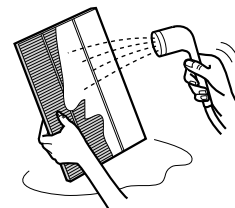

2 Faites égoutter le filtre pour que l'excès d'eau s'en échappe.

3 Séchez totalement le filtre dans un endroit bien aéré. Si possible, séchez à l'extérieur.

Séchez le filtre en position latérale pour éviter qu'il ne se déforme.

Compter une durée de séchage d'environ 6 heures.

ATTENTION

- Évitez de sécher le filtre à l'extérieur s'il ne fait pas beau (ex. en cas de pluie ou de temps froid). Ne laissez pas le filtre geler.
- Si le filtre est séché à l'intérieur, prenez des précautions (comme placer des serviettes, etc., sous le filtre) pour éviter que l'eau n'endommage le sol.

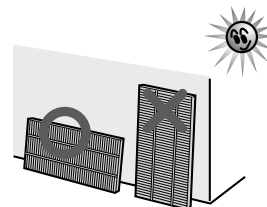

4 Remplacez le filtre dans l'appareil. (Reportez-vous à la page F-8.)

Séchez le filtre complètement avant de le replacer pour éviter les odeurs.

Ne faites pas fonctionner l'appareil sans que tous les filtres ne soient pas correctement installés.

BAC D'HUMIDIFICATION

Cycle d'entretien 1 mois

La fréquence du cycle d'entretien dépend de la dureté de l'eau. Évitez de renverser de l'eau lorsque vous retirez ou nettoyez le bac.

1 Retirez le réservoir d'eau et le bac d'humidification.

Déverrouillez d'abord le réservoir d'eau, puis retirez le bac. Tirez le bac d'humidification avec les deux mains pour éviter de renverser de l'eau.

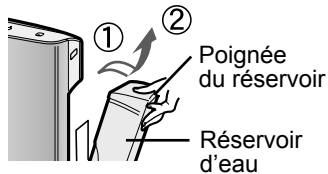

2 Retirez le réservoir d'eau et le filtre d'humidification du bac d'humidification. Videz l'eau accumulée en inclinant lentement le bac d'humidification.



3 Rincez l'intérieur du bac d'humidification à l'eau tiède pour retirer les impuretés.

- Ne retirez pas le flotteur de mousse de polystyrène.
- Nettoyez les parties difficiles à atteindre avec un coton-tige ou une brosse à dents.

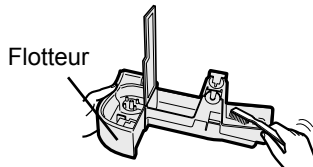

4 Remettez le filtre d'humidification en place et réinsérez le bac d'humidification dans l'appareil.

Le filtre d'humidification n'entre pas s'il est mis à l'envers. Assurez-vous qu'il n'y a pas d'espace entre le bac d'humidification et l'appareil lorsque vous remplacez le bac d'humidification dans l'appareil. L'appareil risque de mal fonctionner si le bac d'humidification n'est pas adéquatement inséré à l'intérieur.

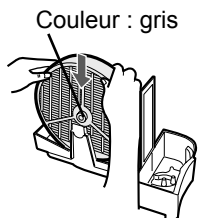

Si les dépôts de l'eau sont difficiles à enlever

1 Remplissez le bac d'humidification à demi avec de l'eau tiède, ajoutez une petite quantité de détergent de cuisine doux et laissez tremper environ 30 minutes.

Diluez le détergent conformément aux instructions sur l'emballage.

Nettoyez les parties difficiles à atteindre avec un coton-tige ou une brosse à dents.

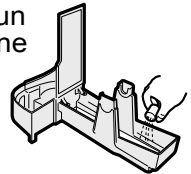

2 Rincez le bac d'humidification à l'eau tiède.

- Rincez jusqu'à ce que tout résidu de détergent disparaisse.
- Un rinçage inadéquat peut causer une odeur de détergent ou des changements dans la forme/la couleur de l'unité principale.

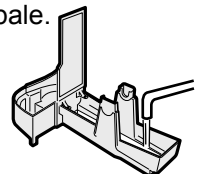

ATTENTION

- N'utilisez que des détergents de cuisine doux pour nettoyer le bac d'humidification. L'utilisation de produits chimiques ou de détergents non désignés peut entraîner une déformation, un ternissement, des craquelures (une fuite d'eau).

Si le flotteur de mousse de polystyrène se détache, remplacez-le en insérant les languettes du flotteur dans les fentes du bac d'humidification comme l'illustre le schéma.

- ② Insérez la languette du flotteur dans la fente.

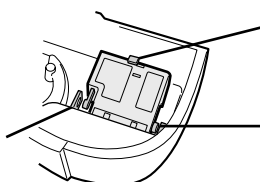

- ① Insérez le flotteur sous cette languette.

- ③ Insérez la languette de l'autre côté du flotteur dans la fente.

FILTRE D'HUMIDIFICATION

Cycle d'entretien Une fois par mois ou lorsque la lampe du filtre est allumée.

La fréquence du cycle d'entretien dépend de la dureté ou des impuretés de l'eau que vous utilisez ; plus l'eau est dure, plus souvent il faut détartrer.

Faites attention de ne pas renverser d'eau lors du nettoyage du filtre.

1 Retirez le réservoir d'eau et le bac d'humidification.

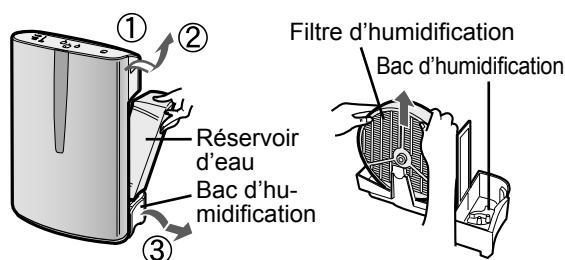

2 Retirez le filtre d'humidification du bac d'humidification.

Évitez de renverser de l'eau du bac d'humidification.

3 Préparez la solution de détartrage.

On utilise l'acide citrique, en vente dans certaines pharmacies, ou le jus de citron pur à 100 % en bouteille pour le détartrage. Choisissez l'un ou l'autre et préparez la solution de détartrage.

<Utilisation d'acide citrique>

Faites dissoudre 3 c. à thé d'acide citrique dans 2 tasses et demie d'eau tiède dans un récipient approprié et brassez bien.

<Utilisation de jus de citron>

Le jus de citron pur à 100 % en bouteille peut servir au détartrage. N'utilisez que du jus de citron pur à 100 % en bouteille sans pulpe (passez le jus si nécessaire). Combinez 1/4 c. de jus de citron et 3 tasses d'eau tiède dans un récipient assez grand pour recevoir le filtre d'humidification et brassez bien.

4 Laissez tremper le filtre d'humidification dans la solution pendant 30 minutes avant de nettoyer.

Avec du jus de citron, il est recommandé de laisser tremper plus longtemps qu'avec l'acide citrique.



5 Rincez maintes fois le filtre d'humidification à l'eau tiède pour éliminer tout résidu de solution.

Un rinçage inadéquat peut causer des odeurs et nuire au rendement de l'appareil, à son apparence ou aux deux.

* Ne frottez pas le filtre d'humidification ; limitez-vous à le rincer délicatement sous l'eau tiède.



6 Attachez le filtre d'humidification au bac d'humidification et remplacez le bac d'humidification dans l'appareil.

- Le filtre d'humidification n'entre pas s'il est mis à l'envers. Assurez-vous qu'il n'y a pas d'espace entre le bac d'humidification et l'appareil lorsque vous remplacez le bac d'humidification dans l'appareil. L'appareil risque de mal fonctionner si le bac d'humidification n'est pas adéquatement inséré à l'intérieur.
- Quand l'appareil reste longtemps inutilisé, séchez le filtre d'humidification complètement avant de le remettre en place.

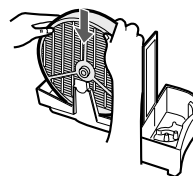

7 Branchez l'appareil, allumez-le et appuyez sur le bouton de réinitialisation du filtre sur l'afficheur pendant plus de 3 secondes pour réinitialiser.

Vous verrez des dépôts de couleur brune, rougeâtre ou blanche se former à la surface du filtre d'humidification. Ces impuretés (calcium, etc.) proviennent de l'eau du robinet ; il ne s'agit pas d'une défectuosité. Remplacez le filtre d'humidification lorsqu'il est entièrement couvert de dépôts blancs.



GUIDE DE REMPLACEMENT DES FILTRES

La durée de vie des filtres varie selon les conditions ambiantes, l'emploi et l'emplacement de l'appareil. Si la poussière ou les odeurs persistent, remplacez les filtres.

(Reportez-vous à "Veuillez lire ces instructions avant de faire fonctionner votre nouveau purificateur d'air".)

Guide de remplacement des filtres

Filtre HEPA authentique Jusqu'à 5 ans après ouverture

La durée de vie des filtres peut être considérablement réduite selon les conditions ambiantes. La fumée de cigarette, les poils et les squames d'animaux domestiques et les autres particules en suspension dans l'air peuvent écourter la durée de vie des filtres. Examinez les filtres régulièrement et remplacez-les au besoin.

Filtre désodorisant lavable Jusqu'à 5 ans après ouverture

Le filtre peut être lavé et réutilisé maintes fois ou il peut être remplacé.

Filtre d'humidification Jusqu'à 2 ans après ouverture

La durée de vie des filtres peut être considérablement réduite selon les conditions ambiantes. Même avant que 2 années ne s'écoulent, remplacez le filtre d'humidification si vous remarquez ce qui suit :

- Des dépôts minéraux (des masses blanches, noires ou rouges) demeurent après le nettoyage ou le filtre d'humidification est encore sale.
- Le filtre est gravement endommagé ou déformé.

Filtres de rechange

- Filtre HEPA authentique : 1 unité
Modèle FZ-C150HFU (pour KC-860U)
- Filtre désodorisant lavable : 1 unité
Modèle FZ-C150DFU (pour KC-860U)
- Filtre d'humidification : 1 unité
Modèle FZ-C100MFU

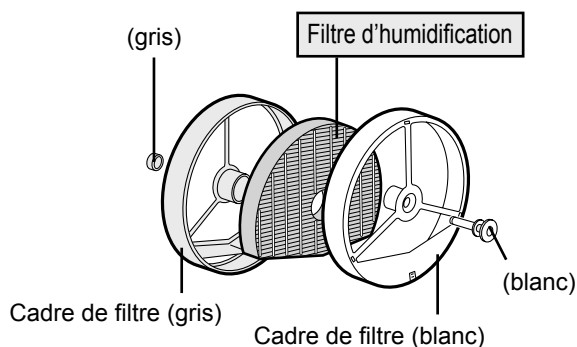

Remplacement des filtres

1. Remplacez les filtres en suivant les instructions fournies avec les filtres de rechange.
2. Utilisez les étiquettes de date pour vous rappeler quand les filtres doivent être remplacés.

Élimination des filtres

Veillez vous débarrasser des filtres usagés conformément à toutes lois et réglementations locales.

Matériaux de filtre HEPA authentique :

- Filtre : polypropylène • Cadre : polyester

Matériaux de filtre désodorisant lavable :

- Polyester, rayonne, charbon actif

Matériaux de filtre d'humidification :

- Rayonne, polyester

RÉSOLUTION DES PROBLÈMES

Avant de faire appel au SAV, veuillez lire le tableau de résolution de problèmes ci-dessous, car le problème n'est peut être pas un dysfonctionnement de l'appareil.

SYMPTÔME	SOLUTION (pas un dysfonctionnement)
Les odeurs et la fumée ne sont pas éliminées.	<ul style="list-style-type: none"> Nettoyez ou remplacez les filtres s'ils semblent très sales. (Reportez-vous aux pages F-13, F-14, F-16.)
Le moniteur avant s'allume en vert même lorsque l'air est impur.	<ul style="list-style-type: none"> L'air pourrait être pollué au moment où l'appareil a été branché. Débranchez l'appareil, attendez une minute et rebranchez l'appareil.
Le moniteur avant s'allume en orange ou en rouge même lorsque l'air est propre.	<ul style="list-style-type: none"> Le fonctionnement des capteurs est compromis si les ouvertures des capteurs de poussière sont sales ou bouchées. Nettoyez délicatement les capteurs de poussière (reportez-vous à la page F-13).
Un son "clac" ou "tic" est émis par l'appareil.	<ul style="list-style-type: none"> C'est le son qui est émis lorsque l'appareil est en mode de génération d'ions.
L'air rejeté dégage une odeur.	<ul style="list-style-type: none"> Est-ce que les filtres sont très sales ? Nettoyez ou remplacez les filtres. Il est possible que les Purificateurs d'Air Plasmacluster dégagent une légère odeur. Ceci est normal et provient du fait que les Ions Plasmacluster rafraîchissent l'air.
L'appareil ne s'active pas en présence de fumée de cigarette dans l'air.	<ul style="list-style-type: none"> Est-ce que l'appareil est installé dans un endroit où il est difficile pour le capteur de détecter la fumée de cigarette ? Les ouvertures des capteurs de poussière sont-elles bloquées ou bouchées ? (Dans ce cas, nettoyez les ouvertures.) (Reportez-vous à la page F-13.)
La lampe du filtre est allumée.	<ul style="list-style-type: none"> Après le nettoyage ou le remplacement des filtres, branchez le câble d'alimentation sur le secteur et appuyez sur le bouton de réinitialisation de filtre. (Reportez-vous à la page F-13.)
Le moniteur avant est éteint.	<ul style="list-style-type: none"> Vérifiez si le mode lampes éteintes est sélectionné. Si c'est le cas, appuyez sur le bouton de contrôle des témoins pendant 3 secondes pour activer les lampes témoins. (Reportez-vous à la page F-12.)
La lampe d'alimentation en eau ne s'allume pas quand le réservoir est vide.	<ul style="list-style-type: none"> Vérifiez s'il y a des impuretés sur le flotteur de mousse de polystyrène. Nettoyez le bac d'humidification. Assurez-vous que l'appareil est situé sur une surface de niveau. Veuillez vérifier que le bac d'humidification et que le réservoir d'eau sont installés correctement.
Le robinet d'eau dans le réservoir ne s'abaisse pas ou baisse lentement.	<ul style="list-style-type: none"> Est-ce que le bac d'humidification et le réservoir d'eau sont bien installés ? Vérifiez aussi le filtre d'humidification. Nettoyez ou remplacez le filtre lorsqu'il est très sale. (Reportez-vous aux pages F-16 et F-17.) Veuillez vérifier que le mode Air Pur & Humidification a été sélectionné.
Les lampes du moniteur avant changent fréquemment de couleur.	<ul style="list-style-type: none"> Les lampes du moniteur de poussière changent automatiquement de couleur lorsque des impuretés sont détectées par le capteur de poussière.

AFFICHAGE D'ERREUR

Si l'erreur se reproduit, contactez le centre de service Sharp.

AFFICHAGE NUMERIQUE	AFFICHAGE LUMINEUX	ORIGINE DE L'ERREUR	SOLUTION
E2	Clignotement de la lampe témoin d'épuration de l'air et d'humidification.	Anomalie du filtre d'humidification.	Vérifiez si le filtre d'humidification, le bac d'humidification et le réservoir d'eau sont bien installés, puis rallumez l'appareil.
E1	Clignotement de la lampe témoin de vitesse du ventilateur Faible « ○ LOW ».	Anomalie du moteur de ventilateur.	Coupez le courant pour annuler l'affichage d'erreur, attendez une minute, puis rallumez l'appareil.
E3	—	Anomalie du capteur de température/humidité.	Débranchez l'appareil, attendez une minute et rebranchez-le.
E4	—		
E5	Clignotement de la lampe témoin de épuration rapide.	Problème avec la carte de circuits.	
E6	Clignotement de la lampe témoin de pluie d'ions.		
E7	Clignotement de la lampe témoin de vitesse du ventilateur Faible « ○ POLLEN ».		
E8	Clignotement de la lampe témoin de vitesse du ventilateur Faible « ○ AUTO ».		

CARACTÉRISTIQUES

Modèle		KC-860U		
Alimentation		120 V 60 Hz		
Réglage de la vitesse du ventilateur		MAX	MOYEN	FAIBLE
ÉPURATION DE L'AIR	Vitesse de ventilateur (CFM)	272	124	42
	Puissance nominale (W)	87	14	4,8
	Niveau de bruit (dBA)	54	37	19
ÉPURATION ET HUMIDIFICATION DE L'AIR	Vitesse de ventilateur (CFM)	219	124	74
	Puissance nominale (W)	50	16	9
	Niveau de bruit (dBA)	49	37	28
	Humidification (points/heure)*2	1,5	0,9	0,6
Taille de pièce recommandée *1		341 sq.ft (31,7 m ²)		
CADR (poussière/fumée/pollen)		231 / 220 / 245		
Capacité du réservoir d'eau (gallon)		1,14		
Capteurs		Poussière/température et humidité		
Type de filtre	Collecte de poussière	HEPA authentique antimicrobien		
	Désodorisation	Désodorisant lavable		
Longueur du câble		6,5ft (2,0m)		
Dimensions		398 (L) × 288 (P) × 627 (H) 15 3/4 in (L) × 11 3/8 in (P) × 24 3/4 in (H)		
Poids		25,8 lbs (11,7 kg)		

*1 • La taille de pièce recommandée est déterminée pour le fonctionnement de l'appareil avec la vitesse de ventilateur maximale.

*2 • La quantité d'humidification change suivant la température et l'humidité intérieures et extérieures.
La quantité d'humidification augmente au fur et à mesure que la température monte ou que l'humidité baisse.
La quantité d'humidification diminue au fur et à mesure que la température baisse ou que l'humidité monte.

Consommation en veille

Pour être capable de faire fonctionner les circuits électriques lorsque le câble d'alimentation est raccordé au secteur, cet appareil consomme environ 0,4 W en mode veille.

Pour économiser l'énergie, débranchez le câble d'alimentation lorsque l'appareil n'est pas utilisé.

Lea antes de operar su nuevo Purificador de aire

El purificador de aire absorbe el aire de la entrada de aire y éste pasa a través del prefiltro, un filtro desodorizador lavable y un Filtro True EPA en la parte interna de la unidad, para descargarlo luego a través del orificio de descarga de aire. El Filtro True EPA puede eliminar el 99.97% de las partículas de polvo de tamaño tan pequeño como 0.3 micrones y también ayuda a absorber los olores. El filtro desodorizador lavable absorbe gradualmente los olores a medida que atraviesan el filtro.

Algunos olores absorbidos por los filtros pueden descomponerse con el paso del tiempo, causando olores adicionales. Dependiendo del ambiente en el que se use el producto, especialmente cuando es usado en ambientes extremos (considerablemente más severo que el uso doméstico normal), este olor puede volverse más fuerte en un período más corto que el esperado. Si los olores persisten, debe reemplazar los filtros.

NOTA

- El purificador de aire está diseñado para eliminar el polvo en suspensión en el aire y el olor, pero no los gases nocivos (por ejemplo el monóxido de carbono contenido en el humo del cigarrillo). Si aún continúa la fuente de los olores, el purificador de aire no los podrá eliminar completamente.

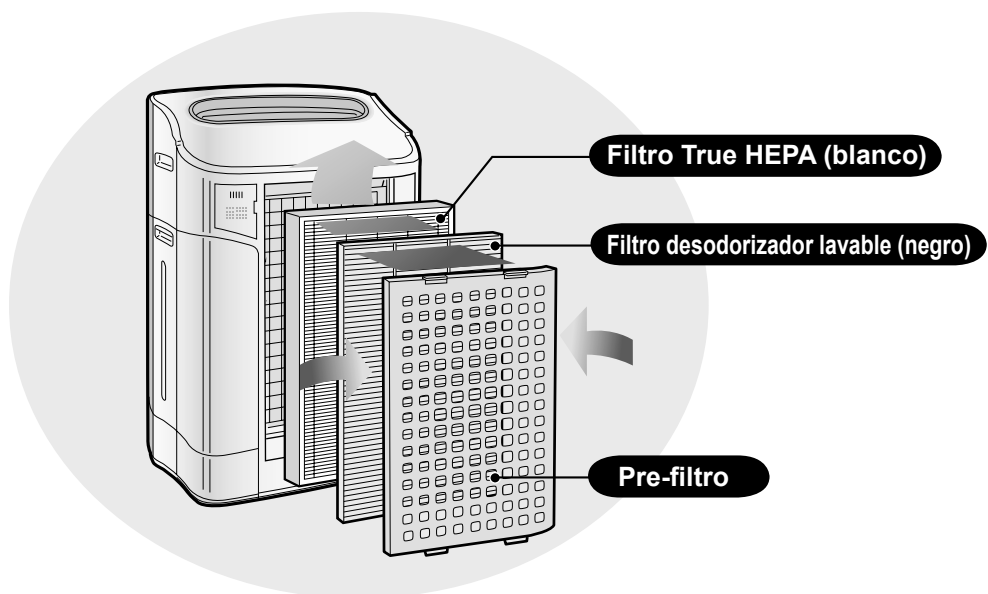

CARACTERÍSTICAS

Combinación única de tecnologías para el tratamiento del aire
Sistema de triple filtrado
+ Plasmacluster + Humidificación

ATRAPA EL POLVO*

El pre-filtro lavable atrapa el polvo y otras partículas grandes en el aire.

DISMINUYE LOS OLORES

El filtro desodorizador lavable absorbe la mayoría de olores domésticos comunes.

REDUCE EL POLEN Y MOHO*

El filtro True HEPA atrapa el 99.97% de partículas de tamaño tan pequeño como 0.3 micrones.

REFRESCA

Plasmacluster refresca el aire de manera similar al proceso mediante el que la naturaleza purifica el ambiente con una emisión equilibrada de iones positivos y negativos.

INCREMENTA LA HUMEDAD

Funciona hasta 10 horas por carga.**

**Cuando el aire es absorbido mediante el sistema de filtro.

**Tamaño de la habitación: Hasta 341 pies cuadrados.

La Tecnología basada en sensores monitorea continuamente la calidad del aire, ajustando la operación automáticamente según la pureza y la humedad detectada en el aire.

Declaración de conformidad

PURIFICADOR DE AIRE SHARP KC-860U

Este dispositivo cumple con la Parte 18 del reglamento FCC.

Parte responsable:

SHARP ELECTRONICS CORPORATION
Sharp Plaza,
Mahwah, New Jersey 07495-1163

Declaración de conformidad

PURIFICADOR DE AIRE SHARP KC-860U

Este dispositivo cumple con la norma canadiense ICES-001.

Parte responsable:

SHARP ELECTRONICS OF CANADA LTD.
335 Britannia Road East Mississauga, Ontario
L4Z 1W9 Canada
TEL: (905) 568-7140

CONTENIDO

INSTRUCCIONES DE SEGURIDAD IMPORTANTES .. S-2

- ADVERTENCIA S-2
- PRECAUCIONES RELACIONADAS CON LA OPERACIÓN S-3
- PAUTAS PARA LA INSTALACIÓN S-3
- PAUTAS PARA EL FILTRO S-3

NOMBRE DE LAS PARTES S-4

- DIAGRAMA ILUSTRATIVO S-4
- PARTE POSTERIOR S-4
- PANTALLA DE LA UNIDAD PRINCIPAL ... S-5
- MONITOR FRONTAL S-5

PREPARACIÓN PARA EL USO S-6

- INSTALACIÓN DEL FILTRO S-6
- RECARGA DEL TANQUE DE AGUA S-7

OPERACIÓN S-8

- MODO CLEAN AIR & MODO HUMIDIFY... S-8
- MODO CLEAN AIR S-8
- MODO QUICK CLEAN S-9
- BOTÓN FAN SPEED S-9
- BOTÓN Plasmacluster ON/OFF S-9
- BOTÓN POWER ON/OFF S-9
- BOTÓN LIGHTS CONTROL S-10
- LUZ DEL INDICADOR DE SUMINISTRO DE AGUA S-10
- AJUSTE DE LA SENSIBILIDAD DE DETECCIÓN DEL SENSOR S-10

CUIDADO Y MANTENIMIENTO S-11

- LUZ DEL INDICADOR DEL FILTRO S-11
- PANEL POSTERIOR Y SENSORES S-11
- UNIDAD PRINCIPAL S-11
- TANQUE DE AGUA S-12
- FILTRO DESODORIZADOR LAVABLE ... S-12
- BANDEJA DEL HUMIDIFICADOR S-13
- FILTRO DEL HUMIDIFICADOR S-14
- PAUTAS PARA REEMPLAZAR EL FILTRO... S-15

LOCALIZACIÓN DE FALLAS S-16

ESPECIFICACIONES S-18

Gracias por comprar este Purificador de aire SHARP.

Lea este manual detenidamente antes de usar el purificador de aire. Después de leer el manual, guárdelo en un lugar conveniente para referencias futuras.

INSTRUCCIONES DE SEGURIDAD IMPORTANTES

Al usar artefactos eléctricos, se deben cumplir precauciones de seguridad básicas, incluyendo las siguientes:

ADVERTENCIA - Para reducir el riesgo de choques eléctricos, incendios o lesiones a personas:

- Lea todas las instrucciones antes de usar la unidad.
- Use únicamente en un tomacorriente de 120 voltios.
- El purificador de aire tiene un enchufe polarizado (una espiga es más ancha que la otra). Este enchufe se adapta a un tomacorriente polarizado en una sola dirección. Si el enchufe no encaja en el tomacorriente, invierta el sentido. Si el problema persiste, contáctese con un electricista o personal de servicio calificado.
- **No use la unidad si el cable de alimentación o el enchufe están dañados o si la conexión en el tomacorriente no es segura.**
- Elimine periódicamente el polvo del enchufe.
- **No introduzca los dedos ni objetos extraños en la entrada o la salida de aire.**
- **Al retirar el cable de alimentación, siempre sostenga el enchufe sin tirar del cable.** Un cortocircuito eléctrico puede causar choques eléctricos y/o incendios.
- **No retire el enchufe con las manos húmedas.**
- **No use esta unidad cerca de artefactos a gas o chimeneas.**
- Al recargar el tanque de agua, al limpiar la unidad o cuando la unidad no esté en uso, asegúrese de desconectar la unidad. Un cortocircuito eléctrico puede causar choques eléctricos y/o incendios.
- **Si el cable de alimentación está dañado, debe ser reemplazado por el fabricante, su agente de servicio, centro de servicio autorizado Sharp o una persona calificada para evitar peligros.**
- No opere la unidad cuando utilice insecticidas en aerosol o en habitaciones con residuos de aceite, incienso, chispas de cigarrillos encendidos, vapores químicos en el aire o en condiciones de alta humedad, como en el baño.
- Tenga cuidado al limpiar la unidad. Los limpiadores fuertes de tipo corrosivo pueden dañar la parte externa.
- Este purificadores de aire debe recibir servicio únicamente en un Centro de servicio autorizado Sharp. Comuníquese con el Centro de servicio autorizado más cercano para cualquier problema, ajuste o reparación.
- Si va a llevar la unidad, retire primero el tanque de agua y la bandeja de humidificador y sostenga la unidad usando las manijas de ambos lados.
- No beba el agua de la bandeja del humidificador ni del tanque de agua. De hacerlo, le podría causar enfermedades.
- Cambie diariamente el agua del tanque por agua del grifo y limpie regularmente el tanque y la bandeja del humidificador. (Vea las secciones S-12 y S-13). Cuando la unidad no se encuentre en uso, elimine el agua del tanque y de la bandeja. El agua almacenada en el tanque y/o en la bandeja puede causar la formación de moho, bacterias y malos olores.
En ciertos casos, estas bacterias pueden causar efectos físicos dañinos.

NOTA - Interferencia de radio o televisión

Si este purificador de aire causa alguna interferencia con la recepción de la radio o televisión, intente corregir la interferencia por medio de una o más de las medidas siguientes:

- Reoriente o reubique la antena de recepción.
- Aumente la separación entre la unidad y el receptor de radio/TV.
- Conecte el equipo en un tomacorriente de un circuito diferente al circuito en el cual se conecta el receptor.
- Consulte al distribuidor o a un técnico de radio/TV con experiencia si requiere ayuda.

Este producto cumple los requisitos de la norma internacional CISPR 11.

En conformidad con esta norma, este producto pertenece a los equipos del grupo 2 clase B.

Grupo 2 quiere decir que el equipo intencionalmente genera radiofrecuencia en forma de radiación electromagnética para la electrode descarga de equipos mecanizados.

Equipo de clase B quiere decir que el equipo es apropiado para uso doméstico.

PRECAUCIONES RELACIONADAS CON LA OPERACIÓN

- No bloquee la entrada y/o salida de aire.
- No use la unidad cerca de o con objetos calientes, como estufas o calentadores o donde pueda entrar en contacto con el vapor.
- Siempre opere la unidad en posición vertical.
- **Siempre sujete el asa por ambos lados de la unidad al moverla.**
Si sujeta el panel posterior durante el transporte podría ocasionar que se desprenda, ocasionando de este modo que se caiga la unidad y que sufra lesiones corporales.
- **No opere la unidad sin haber instalado correctamente los filtros, el tanque de agua y la bandeja del humidificador.**
- **No lave ni reutilice el filtro True HEPA.**
El lavado no mejorará el desempeño del filtro, también puede causar choques eléctricos o fallas en el funcionamiento.
- **Sólo limpie la parte externa con un paño suave.**
No utilice líquidos volátiles y/o detergentes.
Puede causar daños o grietas en la superficie de la unidad.
Además, puede dañar los sensores.
- **La frecuencia de mantenimiento que debe recibir (decapado) dependerá de la dureza o impurezas del agua que use; mientras más dura sea el agua, mayor será la frecuencia del decapado.**
- Mantenga la unidad alejada del agua.

PAUTAS PARA LA INSTALACIÓN

- Durante el funcionamiento del producto, coloque la unidad alejada al menos 6,5 pies (2 m) de cualquier equipo que emita ondas eléctricas como televisores, radios o relojes.
- Evite lugares donde el sensor esté expuesto a la corriente directa de la brisa o el proyecto.
En caso contrario la unidad podría no funcionar correctamente.
- Evite usar la unidad en lugares donde las cortinas, etc. puedan entrar en contacto con la entrada y/o salidas de aire.
- Evite usar la unidad en lugares donde esté expuesta a la condensación o a cambios rápidos de temperatura. (Utilice la unidad en condiciones apropiadas que estén entre 41-95°F (5-35°C) en la habitación).
(Si no puede evitarse deje que la unidad descanse por 1 hora antes de encenderla).
- Coloque la unidad sobre una superficie firme con suficiente circulación de aire.
Al colocarla en un área que tenga una alfombra gruesa, la unidad puede vibrar ligeramente.
Colóquela sobre una superficie nivelada para evitar fugas de agua del tanque de agua y/o bandeja del humidificador.
- Evite los lugares donde se genere grasa o humo aceitoso (como por ejemplo en la cocina, etc.).
Esto puede causar grietas en la superficie de la unidad o fallas en el funcionamiento del sensor.
- Coloque la unidad unos 30 cm~60 cm (1~2 pies) lejos de la pared para garantizar un flujo de aire adecuado.
La pared ubicada detrás de la salida de aire puede ensuciarse con el tiempo. Si va a usar la unidad durante un período extendido de tiempo en el mismo lugar, limpie la pared periódicamente y protéjala con una lámina de vinilo, etc. para evitar que la pared se ensucie.

PAUTAS PARA EL FILTRO

- Siga las instrucciones de este manual para el cuidado y mantenimiento correcto de los filtros.
Use solamente filtros diseñados para este producto.

NOMBRE DE LAS PARTES

DIAGRAMA ILUSTRATIVO - PARTE FRONTAL

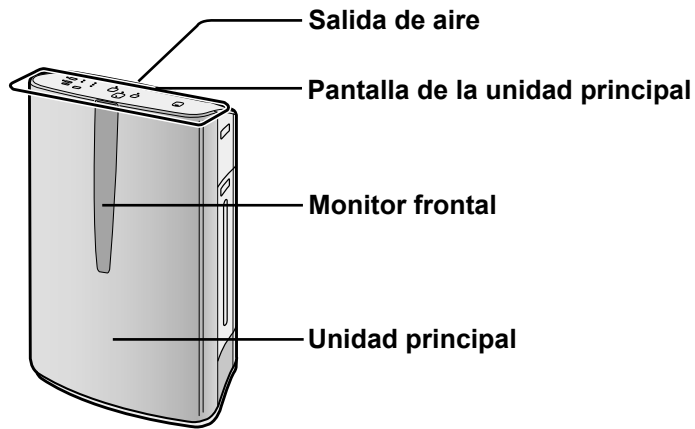

PARTE POSTERIOR

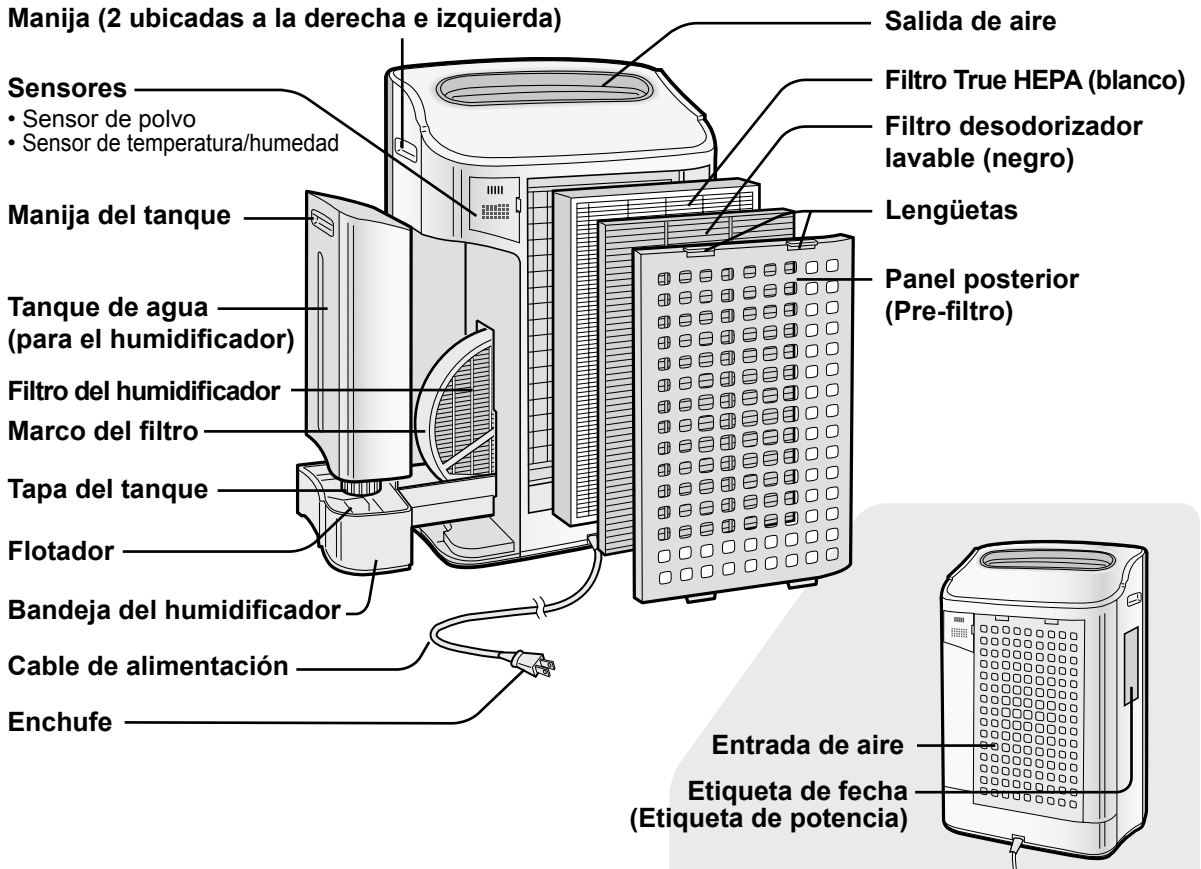

PANTALLA DE LA UNIDAD PRINCIPAL

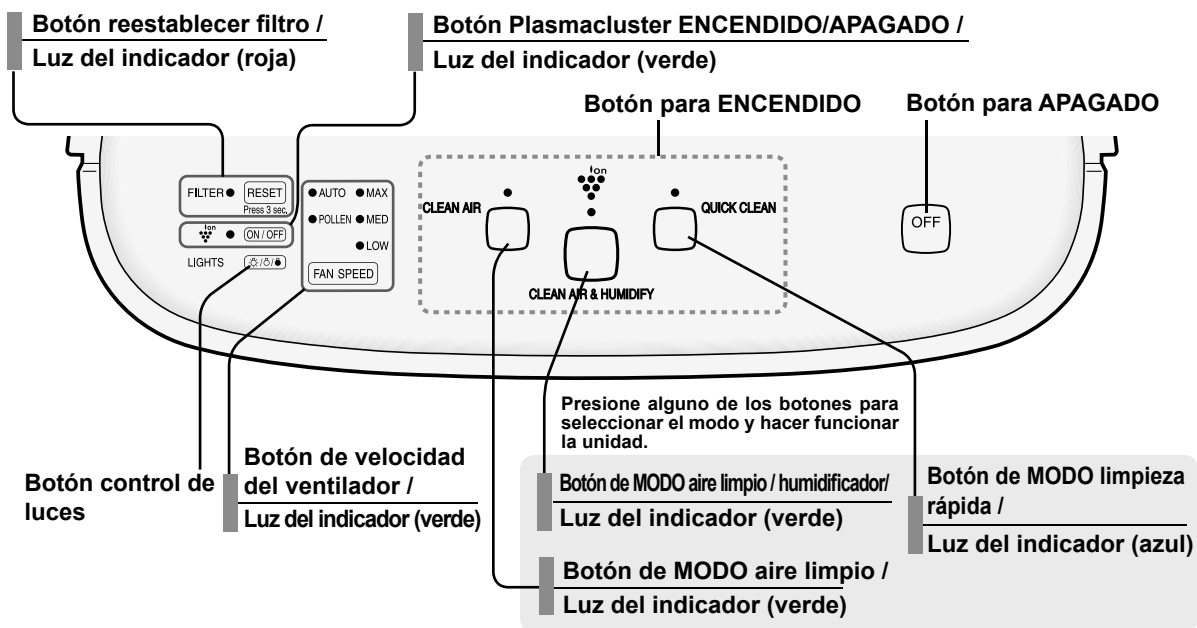

MONITOR FRONTAL

Indica la limpieza y humedad del aire de la habitación.

MONITOR DE POLVO

El sensor de polvo monitorea continuamente el aire y cambia de color según sea la pureza del aire.

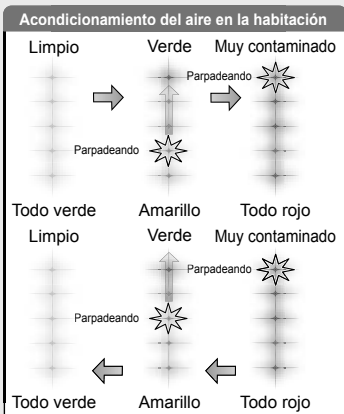

Cuando el sensor de polvo detecta polvo, la luz parpadeante se mueve dependiendo de la cantidad de polvo detectada.

Luz del indicador Plasmacluster (azul)
Azul: Plasmacluster ENCENDIDO
Luz apagada: Plasmacluster APAGADO

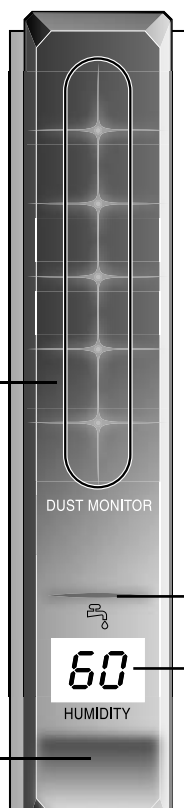

Luz del indicador de suministro de agua (roja)

Esta luz se encenderá cuando sea necesario recargar el tanque de agua.

Luz del indicador de humedad (verde)

Muestra el nivel aproximado de humedad en la habitación. El ajuste de humedad está preajustado para mayor comodidad.

(Por Ej.: Al 60% de humedad)

80 % o más H,
Menos del 30 % Lo



INSTALACIÓN DEL FILTRO

Los filtros vienen empacados en bolsas de plástico y están colocados dentro de la unidad para conservar su calidad. Asegúrese de retirar las bolsas de plástico y de volver a colocar los filtros dentro de la unidad antes de usarla por primera vez.

1 Retire los filtros

1 Retire el panel posterior.

Presione suavemente las lengüetas, luego incline y retire el panel posterior.

Lengüetas en la parte superior

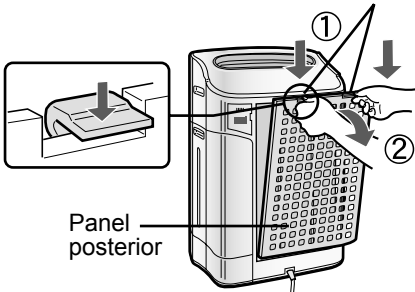

Panel posterior

2 Retire el filtro desodorizante lavable (negro) y el Filtro True HEPA (blanco) de las bolsas de plástico.

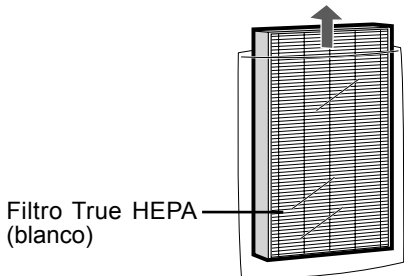

Filtro True HEPA (blanco)

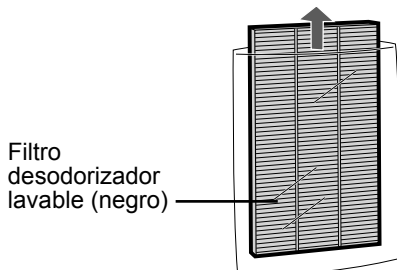

Filtro desodorizador lavable (negro)

2 Instale los filtros

1 Instale el filtro HEPA.

Introduzca de modo que las pestañas en el Filtro True HEPA estén frente a usted.

Instalar el filtro al revés afectará el rendimiento de la unidad.

Filtro True HEPA

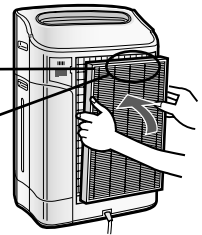
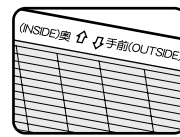

2 Introduzca las dos lengüetas inferiores del panel posterior (izquierda y derecha) dentro de los agujeros pequeños en la unidad y deslice el Filtro desodorizante lavable entre el filtro True HEPA y el panel posterior.

Filtro desodorizador lavable

Panel posterior

Lengüetas inferiores

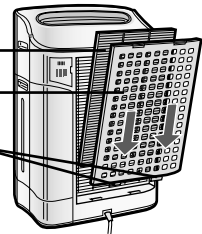

3 Presione suavemente en las lengüetas superiores (izquierda y derecha) para asegurarlas en su lugar.

Lengüetas superiores

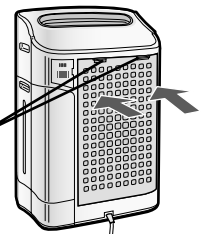

4 Por favor llene la fecha de inicio en la unidad como en la guía, para cuando los filtros deban ser reemplazados.

Etiqueta para la fecha

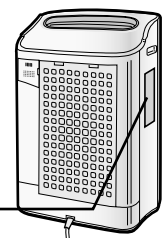

LLENADO DEL TANQUE DE AGUA

Puede usar la unidad en el Modo Clean Air (aire limpio) sin colocar agua en el tanque de agua. Cuando utilice el Modo Clean Air & Humidify (aire limpio y humidificador) o el Modo Quick Clean (limpieza rápida) debe llenar el Tanque de agua con agua.

1 Retire el tanque de agua abriendo la parte superior.

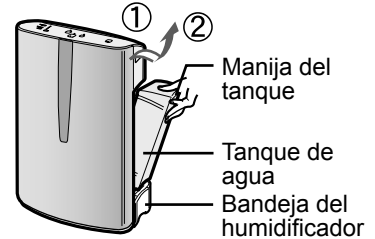

2 Retire la tapa del tanque de agua y llénelo cuidadosamente con agua de grifo.

- Cambie diariamente el agua del tanque de agua con agua fresca del grifo.

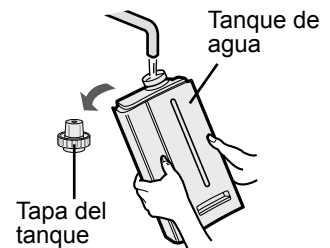

3 Después de llenar, apriete bien la tapa del tanque.

- Revise que no haya fuga de agua.
- Asegúrese de limpiar cualquier exceso de agua de la parte externa del tanque.
- Cuando transporte el tanque de agua, sosténgalo con ambas manos para que la abertura del tanque esté hacia arriba.



4 Reemplace el tanque de agua en la unidad.

- El pestillo superior hará "clic" al instalar adecuadamente el tanque de agua.

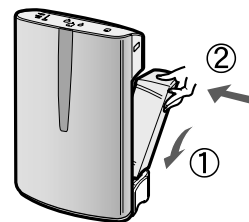

PRECAUCIÓN

- No exponga la unidad al agua. Puede causar un corto circuito y/o choque eléctrico.
- No utilice agua caliente (104°F o 40°C), agentes químicos, sustancias aromáticas, agua sucia, etc. Puede causar deformación y/o funcionamiento defectuoso de la unidad.
- Use sólo agua fresca del grifo. El uso de otras fuentes de agua puede propiciar el desarrollo de moho, hongos y/o bacterias.

OPERATION

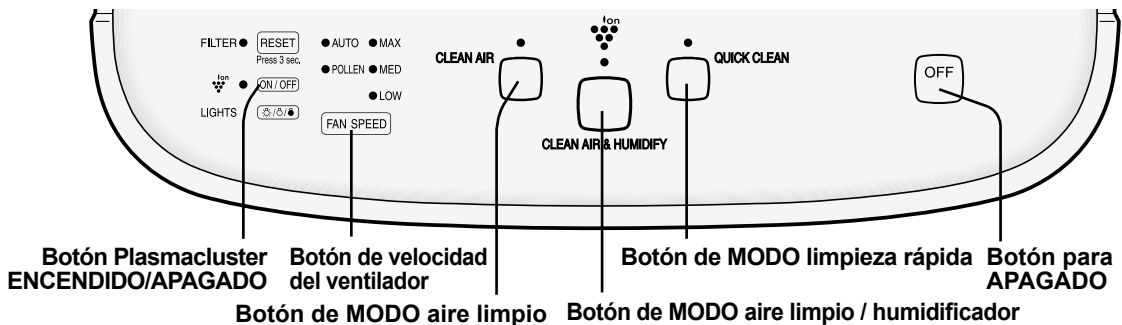

MODO CLEAN AIR & HUMIDIFY (AIRE LIMPIO Y HUMIDIFICADOR)

Utilice el Modo Clean Air & Humidify (Aire limpio y humidificador) para limpiar rápidamente el aire, reducir olores y humidificar.

1 Llene el tanque de agua. (Vea S-7)

2 Presione el botón de Modo CLEAN AIR & HUMIDIFY (AIRE LIMPIO Y HUMIDIFICADOR).

- Si el cable de alimentación no fue desconectado entre usos, la unidad se reiniciará automáticamente en los ajustes previamente seleccionados (velocidad de ventilador, Plasmacluster on/off, etc).



3 Presione el botón FAN SPEED (VELOCIDAD DEL VENTILADOR) para seleccionar la velocidad de ventilador deseada. (Vea S-9)

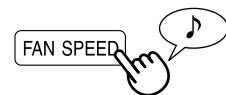

Sobre el Modo Automatic Humidify (Humidificador automático)

Los sensores de temperatura/humedad detectan y ajustan automáticamente la humedad según los cambios en la temperatura de la habitación. Dependiendo del tamaño y la humedad de la habitación, puede ser que la humedad no alcance el 45-55%. En tales casos, se recomienda usar el Modo CLEAN AIR & HUMIDIFY/MÁX (AIRE LIMPIO Y HUMIDIFICADOR/MÁX.)

Temperatura	Humedad
64°F y por debajo de	55%
64°F~75°F	50%
75°F y por encima de	45%

MODO CLEAN AIR (AIRE LIMPIO)

Utilice el Modo Clean Air (Aire limpio) cuando no requiera humedad adicional.

1 Presione el botón Modo CLEAN AIR (AIRE LIMPIO) en la pantalla.

- Si el cable de alimentación no fue desconectado entre usos, la unidad se reiniciará automáticamente en los ajustes previamente seleccionados (velocidad de ventilador, Plasmacluster on/off, etc).



2 Presione el BOTÓN FAN SPEED (VELOCIDAD DEL VENTILADOR) para seleccionar la velocidad de ventilador deseada. (Vea S-9)

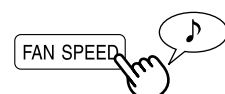

MODO QUICK CLEAN (LIMPIEZA RÁPIDA)

El Modo QUICK CLEAN (LIMPIEZA RÁPIDA) con humidificación libera iones Plasmacluster de alta densidad. Al descargar continuamente ciclos de flujo de aire fuerte, la unidad elimina eficazmente el polvo transportado por el aire, polen, moho y alérgenos conforme son extraídos a través del sistema del filtro. Al seleccionar este modo debe haber agua en el tanque de agua.

La unidad humidifica cuando hay agua en el tanque de agua y funciona sin humidificar cuando no el tanque no tiene agua.

1 Presione el botón de MODO QUICK CLEAN (LIMPIEZA RÁPIDA) en la pantalla para seleccionar este modo.

Al terminar la operación, la unidad regresará a la operación anterior.



Botón FAN SPEED (VELOCIDAD DEL VENTILADOR)

Presione el botón FAN SPEED (VELOCIDAD DEL VENTILADOR) para seleccionar los ajustes preferidos para el ventilador. Las luces del indicador mostrarán la velocidad actual seleccionada. Tenga en cuenta que la velocidad del ventilador no se puede ajustar durante el Modo QUICK CLEAN (LIMPIEZA RÁPIDA).

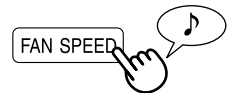

Operación AUTOMÁTICA ○ AUTO

La velocidad del ventilador cambia automáticamente (HIGH* -ALTA-, MEDIUM -MEDIA-, LOW -BAJA) dependiendo de la cantidad de impurezas en el aire. Los sensores detectan las impurezas para que haya una purificación de aire eficiente.



Operación MÁXIMA ○ MAX

○ MAX

La unidad funcionará a la máxima velocidad del ventilador.



Operación MEDIA ○ MED

○ MED

La unidad funcionará a la velocidad media del ventilador.



Operación BAJA ○ LOW

○ LOW

La unidad funcionará silenciosamente utilizando un ingreso de aire mínimo.

* La velocidad ALTA del ventilador es una velocidad intermedia entre MEDIA y MÁXIMA.

Botón Plasmacluster ON/OFF (ENCENDIDO/APAGADO)

Presione el botón Plasmacluster ON/OFF (ENCENDIDO/APAGADO) para encender y apagar el Modo Plasmacluster Ion. Al ENCENDER el Plasmacluster, tanto la luz del Indicador como la del Plasmacluster en la pantalla frontal se encienden.

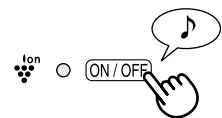

Botón POWER OFF (APAGADO)

Presione el botón Power OFF (APAGADO) para apagar la unidad.



OPERACIÓN

Botón LIGHTS CONTROL (CONTROL DE LUCES)

Use el botón cuando la luz del panel delantero sea demasiado brillante.

Consulte el diagrama para seleccionar la cantidad de brillo deseada en el panel delantero. LIGHTS

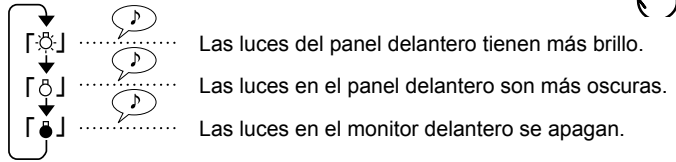

PRECAUCIÓN

Las luces en el monitor delantero siempre son más brillantes al iniciar.

LUZ DEL INDICADOR DE SUMINISTRO DE AGUA

Cuando el tanque de agua está vacío, la luz del indicador del suministro de agua destellará para indicar que se debe recargar el tanque de agua. **Observe que la luz no destellará aunque el tanque de agua esté vacío durante el Modo Clean Air (Aire limpio) y el Modo Quick Clean (Limpieza rápida).**



Ajuste del indicador sonoro para el suministro de agua.

Además de la luz del indicador, la unidad puede ajustarse para que dé una señal con un pitido audible cuando el tanque de agua esté vacío. Con la unidad APAGADA, presione el botón Lights Control (Control de luces) durante 3 segundos para ENCENDER la señal audible.

Cancelación

Para cancelar la señal audible, con la unidad APAGADA, presione nuevamente el botón Lights Control (Control de luces) durante más de 3 segundos.

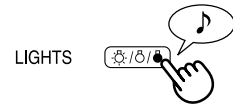

AJUSTE DE LA SENSIBILIDAD DE DETECCIÓN DEL SENSOR

Fije en 'low' (bajo) si el MONITOR DE POLVO está constantemente rojo, para reducir la sensibilidad, y fije en 'high' (alto) si el MONITOR DE POLVO está constantemente verde, para aumentar la sensibilidad.

1 Con la unidad APAGADA, presione el botón Fan Speed (velocidad del ventilador) por 3 segundos.

Las luces del indicador de velocidad del ventilador mostrarán el nivel de sensibilidad del sensor establecido actualmente. El ajuste de fábrica es estándar, indicado por la luz MED (MEDIA).

2 Presione el botón Fan Speed (velocidad del ventilador) para determinar la sensibilidad del sensor deseada.

Consulte el diagrama de la derecha para seleccionar el nivel deseado para la sensibilidad del sensor.

Luz del indicador de velocidad del ventilador

Sensibilidad de detección del sensor

3 Presione el botón Power OFF (APAGADO).

Observe que si el botón Power OFF (APAGADO) no se presiona dentro de los 8 segundos siguientes al ajuste de la sensibilidad del sensor, el ajuste se guardará automáticamente. El ajuste de sensibilidad del sensor será guardado incluso si la unidad está desconectada.

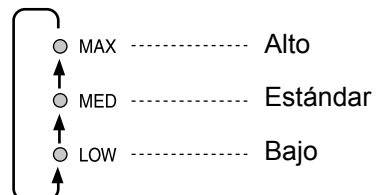

CUIDADO Y MANTENIMIENTO

Para mantener un rendimiento óptimo de este purificador de aire, limpie periódicamente la unidad incluyendo la apertura de sensores y filtros. Cuando limpie la unidad, primero asegúrese de desconectar el cable de alimentación y nunca manipule el enchufe con las manos húmedas. Puede causar choque eléctrico y/o lesiones corporales.

LUZ DEL INDICADOR DEL FILTRO

Ciclo de cuidado Después de 720 horas de uso (30 días x 24 horas = 720)

La luz del indicador del filtro se iluminará como un aviso para realizar el mantenimiento del panel posterior, los sensores y el filtro del humidificador. La luz del indicador se encenderá después de aproximadamente 720 horas de uso. Después de realizar el mantenimiento, restablezca el indicador del filtro. Conecte la unidad, ENCIÉNDALA y presione el botón RESET (RESTABLECER) por 3 segundos. La luz del indicador del filtro se apagará. Aunque la luz del indicador del filtro ya estuviera apagada, se debe presionar el botón RESET (RESTABLECER) para restablecer el temporizador de mantenimiento.



PANEL POSTERIOR y SENSORES

Ciclo de cuidado Cada vez que se acumule polvo en la unidad o cada dos meses

Retire suavemente el polvo de la abertura del sensor y del panel posterior, utilizando un dispositivo de aspiradora o una herramienta similar.

When the back panel has stubborn dirt

- 1 En caso de suciedad grasa, sumerja el panel posterior en el agua con detergente de cocina. Cuando lave el panel posterior, evite fregarlo.
- 2 Aclare el panel posterior varias veces con agua limpia para quitar los residuos de la solución.
- 3 Escurra el panel para quitar el exceso del agua.

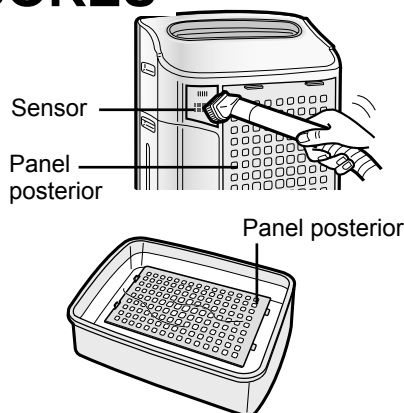

CUIDADO DEL SENSOR DEL FILTRO

Retire el sensor del filtro y golpéelo ligeramente sobre un lavabo o basurero para desprender el polvo. Si está muy sucio, lávelo cuidadosamente con agua templada. **No use ningún detergente o químico de ninguna clase para limpiar el filtro.** Seque completamente el filtro antes de reinstalarlo en la unidad. No opere la unidad sin haber instalado correctamente los filtros.

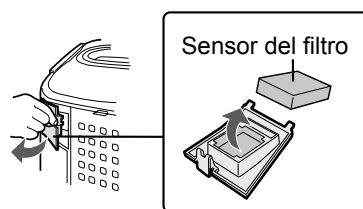

UNIDAD

Ciclo de cuidado Cada vez que se acumule polvo en la unidad o cada dos meses

Limpie regularmente para evitar el polvo o manchas en la unidad. Si permite que las manchas permanezcan, puede ser difícil retirarlas.

Limpie y seque con un paño suave

Para manchas o suciedad difícil, use un paño suave humedecido con agua tibia.

No use fluidos volátiles

Benceno, disolvente de pinturas, polvo pulidor, etc. podrían dañar la superficie.

No use detergentes

Los ingredientes de los detergentes podrían dañar la unidad.

CUIDADO Y MANTENIMIENTO

TANQUE DE AGUA

Ciclo de cuidado A diario cuando use el humidificador

Enjuague el interior del tanque dejando una pequeña cantidad de agua templada en el interior, cerrando la tapa del tanque firmemente y sacudiéndolo. Puede usar detergentes domésticos suaves para limpiar el interior del tanque, pero disuelva el detergente y enjuague cuidadosamente el tanque para retirar todo residuo de detergente.

(Observe que el tanque de agua no es apto para el lavaplatos.)

CUIDADO DE LA TAPA DEL TANQUE

<ciclo de cuidado... una vez al mes>

La tapa pequeña en la parte trasera del tanque se puede quitar. Cuando la tapa del tanque y la tapa pequeña están sucias y/o pegajosas, es necesario limpiarlas.

Use un bastoncillo de algodón o un cepillo de dientes.

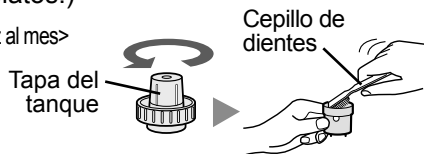
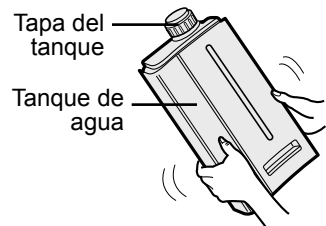

CUIDADO DEL FILTRO DESODORIZADOR LAVABLE

**¡SÓLO LAVE A MANO!
¡NO SEQUE EN LA
SECADORA DE ROPA!**

**Ciclo de
cuidado**

Quando observe un olor desagradable en la salida de aire.

Quando observe que ha disminuido el rendimiento del filtro y el olor persista.

1 Enjuague la suciedad del FILTRO DESODORIZADOR LAVABLE con agua templada.

PRECAUCIÓN

- Al lavar el filtro por primera vez, el agua del enjuague puede ser de color marrón. Esto no afecta el rendimiento de desodorización.
- Evite curvar o doblar el filtro al lavarlo.

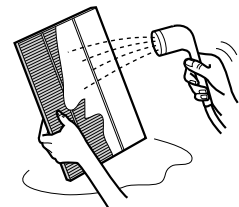

2 Deje escurrir el filtro para retirar el exceso de agua.

3 Seque completamente el filtro en un área bien ventilada. De ser posible, seque al aire libre.

Seque el filtro en posición horizontal para evitar que el filtro se deforme.

El filtro tarda alrededor de 6 horas en secarse completamente.

PRECAUCIÓN

- Evite secar el filtro al aire libre durante clima inclemente (por Ej. lluvia o temperaturas frías). No permita que el filtro se congele.
- Si seca el filtro en el interior, tome precauciones, como colocar toallas, etc. debajo del filtro para evitar que el agua dañe el piso.

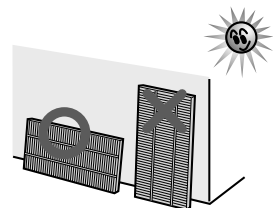

4 Reemplazo del filtro en la unidad. (Vea S-6).

Seque completamente el filtro antes de reinstalarlo para evitar olores. No opere la unidad sin haber instalado correctamente los filtros.

BANDEJA DEL HUMIDIFICADOR

Ciclo de cuidado

1 mes

La frecuencia del ciclo de mantenimiento dependerá de la dureza del agua...Evite derramar agua cuando retire o limpie la bandeja.

1 Retire el tanque de agua y la bandeja del humidificador.

Primero retire el seguro del tanque de agua, después retire la bandeja.

Use ambas manos al tirar de la bandeja del humidificador para evitar que el agua se derrame.

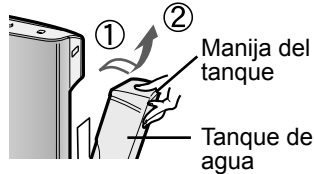

Cuando sea difícil retirar los depósitos de agua

1 Llene la Bandeja del humidificador hasta la mitad con agua templada, agregue una pequeña cantidad de detergente suave para cocina y deje remojando por cerca de 30 minutos.

Diluya el detergente según las instrucciones en el envase.

Limpie las partes difíciles de alcanzar con un hisopo de algodón o con un cepillo de dientes.

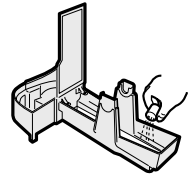

2 Retire el tanque de agua y el filtro del humidificador de la bandeja del humidificador. Escurra el agua acumulada inclinando lentamente la bandeja del humidificador.

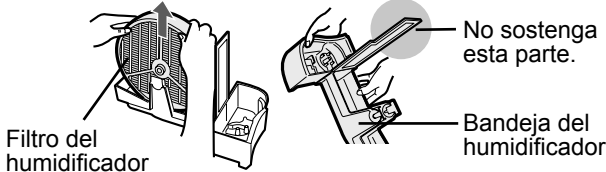

3 Enjuague la parte interior de la bandeja del humidificador con agua templada para retirar las impurezas.

- No retire el flotador de espuma de poliestireno.
- Limpie las partes difíciles de alcanzar con un hisopo de algodón o con un cepillo de dientes.

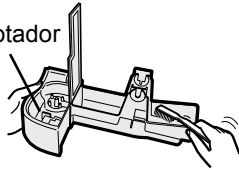

4 Vuelva a colocar el filtro del humidificador y la bandeja del humidificador en la unidad.

El filtro del humidificador no encajará si se coloca al revés. Asegúrese de que no haya ningún espacio entre la bandeja del humidificador y la unidad al colocarla nuevamente en la unidad. La unidad no podrá funcionar correctamente si la bandeja del humidificador no es colocada correctamente en la unidad.

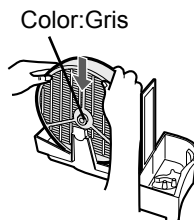

2 Enjuague la bandeja del humidificador con agua templada.

- Enjuague hasta retirar todos los residuos de detergente.
- Un enjuague inadecuado puede producir un olor a detergente o cambios en la forma o color de la unidad principal.

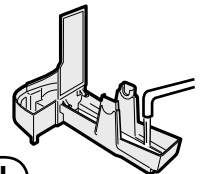

PRECAUCIÓN

- Use sólo detergentes suaves para cocina para limpiar la bandeja del purificador. Usar químicos o detergentes no apropiados, puede causar deformación, decoloración, agrietamiento (fuga de agua).

Si el flotador de espuma de poliestireno se sale, reemplácelo insertando las lengüetas del flotador en los agujeros de la bandeja del humidificador como se muestra en el diagrama.

- ② Inserte la lengüeta del flotador en el agujero.

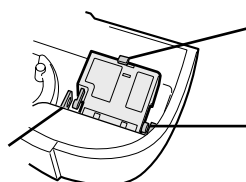

- ① Inserte el flotador debajo de esta lengüeta.

- ③ Inserte la lengüeta en el otro lado del flotador dentro del agujero.

CUIDADO Y MANTENIMIENTO

FILTRO DEL HUMIDIFICADOR

Ciclo de cuidado Una vez al mes o cuando la luz del indicador del filtro esté encendida.

La frecuencia del ciclo de mantenimiento dependerá de la dureza o la cantidad de impurezas del agua que use; mientras más dura sea el agua, mayor será la frecuencia del decapado.

Tenga cuidado de no derramar agua cuando limpie el filtro.

1 Retire el tanque de agua y la bandeja del humidificador.

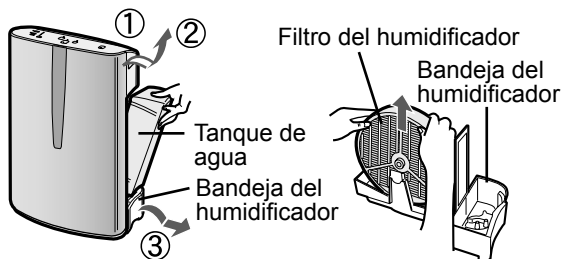

2 Retire el filtro del humidificador de la bandeja del humidificador.

Evite derramar agua de la bandeja del humidificador..

3 Preparación de la solución decapante.

Para decapar use ácido cítrico, de venta en algunas farmacias, o jugo de limón puro embotellado. Elija uno y prepare la solución decapante.

<Para usar ácido cítrico>

Disuelva 3 cucharaditas de ácido cítrico y 2 1/2 tazas de agua templada en un recipiente adecuado y revuelva bien.

<Para usar jugo de limón>

Use sólo jugo de limón puro embotellado sin pulpa (cuélelo de ser necesario). Combine 1/4 de taza de jugo de limón y 3 tazas de agua templada en un recipiente lo suficientemente grande como para soportar el filtro del humidificador y revuelva bien.

4 Remoje el filtro del humidificador en la solución antes de limpiarlo.

Cuando se usa jugo de limón, se recomienda remojar por más tiempo que cuando se usa ácido cítrico.



5 Enjuague el filtro del humidificador varias veces con agua templada para retirar todos los residuos de la solución.

El enjuague inadecuado puede producir olor y afectar el funcionamiento y/o el aspecto de la unidad.

* No restriegue el filtro del humidificador, sólo enjuague suavemente con agua templada.

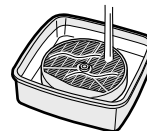

6 Coloque el filtro del humidificador en la bandeja del humidificador y vuelva a colocar la bandeja del humidificador en la unidad.

• El filtro del humidificador no encajará si se coloca al revés. Asegúrese de que no haya ningún espacio entre la bandeja del humidificador y la unidad al colocarla nuevamente en la unidad. La unidad no podrá funcionar correctamente si la bandeja del humidificador no es colocada correctamente en la unidad.

• Cuando no use la unidad por un largo período de tiempo, seque completamente el filtro del humidificador antes de reinstalarlo.

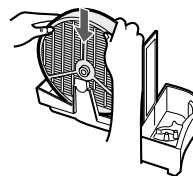

7 Conecte la unidad, enciéndala, y presione por más de 3 segundos el botón Reset (Restablecer), ubicado en la pantalla, para reiniciar el filtro.

Usted observará sedimentos de color marrón rojizo o blanco formándose en la superficie del filtro del humidificador. Estas impurezas (calcio, etc.) se deben a las impurezas que contiene el agua de grifo; esto no es un defecto. Reemplace el filtro del humidificador cuando esté completamente cubierto de sedimentos de color blanco.

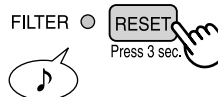

PAUTAS PARA REEMPLAZAR EL FILTRO

La duración del filtro variará dependiendo del ambiente de la habitación, el uso y la ubicación de la unidad. Si el polvo o el olor persisten, reemplace los filtros.

(Consulte "Lea antes de usar su nuevo purificador de aire")

Guía para programar el reemplazo del filtro

Filtro True HEPA Hasta 5 años después de abrirlo

La duración del filtro se puede reducir en gran medida dependiendo del ambiente de la habitación. El humo de cigarro, la caspa de las mascotas y otras partículas transportadas por el aire pueden reducir la duración del filtro. Revise los filtros regularmente y reemplácelos de ser necesario.

Filtro desodorizador lavable Hasta 5 años después de abrirlo

El filtro puede usarse varias veces después de lavarlo, o se puede reemplazar.

Filtro del humidificador Hasta 2 años después de abrirlo

La duración del filtro se puede reducir en gran medida dependiendo del ambiente de la habitación. Aunque no hayan pasado 2 años, reemplace el filtro del humidificador si observa lo siguiente:

- Sedimentos minerales (grumos blancos, negros o rojos) que no hayan sido eliminados después de limpiarlo o si el filtro del humidificador aún está sucio.
- Los filtros están severamente dañados o combados.

Filtros de reemplazo

- Filtro True HEPA: 1 unidad
Modelo FZ-C150HFU (for KC-860U)
- Filtro desodorizador lavable: 1 unidad
Modelo FZ-C150DFU (for KC-860U)
- Filtro humidificador: 1 unidad
Modelo FZ-C100MFU

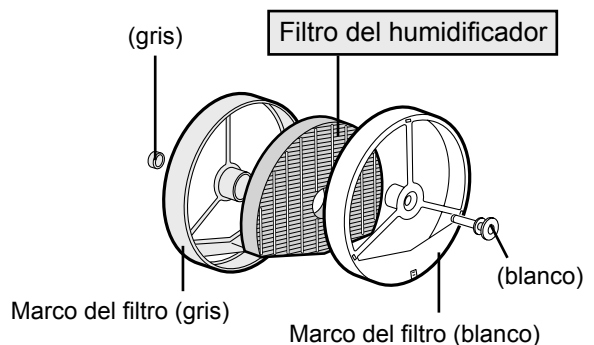

Reemplazo de los filtros

1. Reemplace los filtros de acuerdo con las instrucciones proporcionadas con los filtros de reemplazo.
2. Use las etiquetas de fecha como recordatorio para cuando sea necesario reemplazar los filtros.

Eliminación de los filtros

Elimine los filtros usados de acuerdo con todas las leyes y reglamentos locales.

Materiales de los filtros True HEPA:

- Filtro: Polipropileno • Marco: Poliéster

Materiales de los filtros desodorizadores lavables:

- Poliéster, rayón, carbón activado

Materiales del filtro humidificador:

- Rayón, poliéster

LOCALIZACIÓN DE FALLAS

Antes de llamar solicitando servicio, revise el cuadro de localización de fallas a continuación, ya que el problema puede no ser causado por fallas de la unidad.

SÍNTOMA	SOLUCIÓN (no es una falla)
No se eliminan los olores ni el humo.	<ul style="list-style-type: none"> • Limpie o reemplace los filtros si parece que están muy sucios. (Vea S-11,S-12,S-14)
El monitor frontal enciende la luz verde aunque el aire está contaminado.	<ul style="list-style-type: none"> • El aire podría estar contaminado a la vez que la unidad está conectada. Desconecte la unidad, espere un minuto y vuelva a conectarla.
El monitor frontal enciende la luz naranja o roja aunque el aire esté limpio.	<ul style="list-style-type: none"> • El funcionamiento del sensor resulta afectado si las aberturas del sensor de polvo están sucias u obstruidas. Limpie cuidadosamente los sensores de polvo (Vea S-11).
Se escucha un chasquido o tic-tac desde la unidad.	<ul style="list-style-type: none"> • Los sonidos de chasquido o tic-tac pueden ser audibles cuando la unidad está generando iones.
El aire descargado tiene un olor.	<ul style="list-style-type: none"> • Verifique si los filtros están muy sucios. • Limpie o reemplace los filtros. • Los purificadores de aire Plasmacluster podrían producir un ligero olor. Esto es normal y es resultado de los iones Plasmacluster que refrescan el aire.
La unidad no opera cuando hay humo de cigarrillo en el aire.	<ul style="list-style-type: none"> • ¿Está instalada la unidad en una ubicación en la que es difícil que el sensor detecte el humo de cigarrillo? • ¿Están bloqueadas u obstruidas las aberturas del sensor de polvo? (En este caso, limpie las aberturas.) (Vea S-11)
Se ilumina la luz del indicador del filtro	<ul style="list-style-type: none"> • Después de limpiar o cambiar los filtros, conecte el cable de alimentación a un tomacorriente y presione el botón Filter Reset (Restablecer filtro). (Vea S-11)
El monitor frontal está apagado.	<ul style="list-style-type: none"> • Check to see if the Lights OFF Mode selected. De ser así, entonces presione el botón Lights Control (Control de luces) para activar las luces del indicador. (Vea S-10)
La luz del indicador de suministro de agua no se ilumina cuando el tanque está vacío.	<ul style="list-style-type: none"> • Revise el flotador de espuma de poliestireno para detectar impurezas. Limpie la bandeja del humidificador. Asegúrese de que la unidad esté colocada en una superficie nivelada. Verifique para ver si la bandeja de humidificación y el tanque de agua están correctamente instalados.
La palanca del agua en el tanque no disminuye o lo hace lentamente.	<ul style="list-style-type: none"> • Verifique si la bandeja del humidificador y el tanque de agua están instalados correctamente. Revise el filtro del humidificador. • Limpie o reemplace el filtro cuando esté muy sucio (Vea S-14 y S-15). Verifique si se ha seleccionado el modo de Aire Limpio y Humidificación.
Las luces del monitor frontal cambiar de color frecuentemente.	<ul style="list-style-type: none"> • Las luces del monitor de polvo cambian automáticamente de color cuando el sensor de polvo detecta impurezas.

MENSAJES DE ERROR

Si ocurre un error, comuníquese con el Centro de servicio de Sharp.

INDICACIÓN DIGITAL	SEÑAL LUMINOSA	DETALLES DE ERROR	SOLUCIÓN
E2	Destello de la luz del indicador de aire limpio y humedad	Filtro de humedad anormal	Verifique si el filtro humidificador, la bandeja humidificadora y el tanque de agua están instalados adecuadamente y vuelva a ENCENDER la alimentación eléctrica.
E1	Destello de la luz del indicador de velocidad del ventilador '○LOW' (BAJO).	Motor del ventilador anormal	APAGUE la alimentación eléctrica para cancelar el mensaje de error, espere un minuto y después ENCIENDA.
E3	—	Temperatura anormal - sensor de humedad	Desconecte la unidad, espere un minuto y vuelva a conectarla.
E4	—		
E5	Destello de la luz del indicador del limpieza rápida.	Problema en el tablero de circuito	
E6	Destello de la luz del indicador de aire limpio.		
E7	Destello de la luz del indicador de velocidad del ventilador '○POLLEN'.		
E8	Destello de la luz del indicador de velocidad del ventilador '○AUTO'.		

ESPECIFICACIONES

Modelo		KC-860U		
Fuente de alimentación		120 V 60 Hz		
Ajuste de velocidad del ventilador		MAX	MED	LOW
AIRE LIMPIO	Velocidad del ventilador (CFM)	272	124	42
	Potencia nominal (Vatios)	87	14	4,8
	Nivel de ruido (dBA)	54	37	19
AIRE LIMPIO Y HUMIDIFICADOR	Velocidad del ventilador (CFM)	219	124	74
	Potencia nominal (Vatios)	50	16	9
	Nivel de ruido (dBA)	49	37	28
	Humidificación (pintas/hora)*2	1,5	0,9	0,6
Superficie de área aplicable *1		341 sq.ft (31,7 m ²)		
CADR (Polvo/Humo/Polen)		231 / 220 / 245		
Capacidad del tanque de agua (gallon)		1,14		
Sensores		Polvo/temperatura y humedad		
Tipo de filtro	Recolección de polvo	True HEPA con control de microorganismos		
	Desodorización	Desodorizante lavable		
Longitud del cable		6,5 pies (2,0m)		
Dimensiones		398mm (Ancho) × 288mm (Prof.) × 627mm (Alto) 15 3/4 plug. (Ancho) x 11 3/8 plug. (Prof.) x 24 3/4 plug. (Alto)		
Peso		25,8 lbs (11,7 kg)		

*1 •El área de la superficie del piso aplicable es apropiada para operar la unidad a la máxima velocidad del ventilador.

*2 •El total de humidificación cambia de acuerdo con la temperatura y humedad en el interior y exterior.
El total de humidificación aumenta cuando aumenta la temperatura o cuando disminuye la humedad.
El total de humidificación disminuye cuando disminuye la temperatura o cuando aumenta la humedad.

Energía de reserva

Para operar los circuitos eléctricos mientras el cable de alimentación está insertado en el tomacorriente de pared, este producto consume cerca de 0,4 vatios de energía de reserva.

Para ahorrar energía eléctrica, desenchufe el cable de energía cuando no esté usando la unidad.

SHARP[®]

SHARP ELECTRONICS CORPORATION

Sharp Plaza, Mahwah,
New Jersey 07495-1163 U.S.A.

SHARP CORPORATION

Osaka, Japan

SHARP[®]

SHARP ELECTRONICS OF CANADA LTD.

335 Britannia Road East Mississauga,
Ontario L4Z 1W9 Canada

SHARP CORPORATION

Osaka, Japan

Printed in China / Impreso en China

TINS-A283KKRZ (CN) ①