



---

# WHISPURE™ AIR PURIFIER

## Use & Care Guide

For questions about features, operation/performance, parts, accessories or service call: **1-866-922-9666**  
or visit our website at... [www.whirlpoolairpurifiers.com](http://www.whirlpoolairpurifiers.com)

**To ensure proper use of this appliance and for your safety, please read the following instructions completely before operating this appliance.**

---

# PURIFICADOR DE AIRE WHISPURE™

## Manual de uso y cuidado

Si tiene preguntas respecto a las características, funcionamiento, rendimiento, partes, accesorios o servicio técnico,  
llame al: **1-866-922-9666**  
o visite nuestro sitio de Internet en... [www.whirlpoolairpurifiers.com](http://www.whirlpoolairpurifiers.com)

**Para garantizar un uso adecuado de este aparato y por su seguridad, por favor, lea las siguientes instrucciones antes de operar este aparato.**

---

# PURIFICATEUR D'AIR WHISPURE™

## Guide d'utilisation et d'entretien

Au Canada, pour assistance, installation ou service, composez le **1-866-922-9666**  
ou visitez notre site Web... [www.whirlpoolairpurifiers.com](http://www.whirlpoolairpurifiers.com)

**Pour garantir une utilisation correcte de cet appareil et pour votre sécurité, s'il vous plaît lire les instructions suivantes avant de faire fonctionner cet appareil.**

**Model No. / Modelo N ° / Modèle No. : WPPRO2000**

WPPRO-2000 Rev.A

© 2017.  
All rights reserved.  
Todos los derechos reservados.  
Tous droits réservés.

®/™©2017 Whirlpool. All rights reserved.  
Manufactured under license by Aroma International Limited, Hong Kong.  
Limited warranty provided by manufacturer.  
®/™©2017 Whirlpool. Todos los derechos reservados.  
Fabricado bajo licencia por Aroma International Limited, Hong Kong.  
Garantía limitada provista por el fabricante.  
®/™©2017 Whirlpool. Tous droits réservés.  
Fabriqué sous licence par Aroma International Limited, Hong Kong.  
Garantie limitée fournie par le fabricant.

1/17  
Printed in P.R.C.  
Impreso en R.P.C.  
Imprimé en R.P.C.

# TABLE OF CONTENTS

<b>AIR PURIFIER SAFETY</b> .....	<b>3</b>	<b>TROUBLESHOOTING</b> .....	<b>6</b>
<b>INSTALLATION REQUIREMENTS</b> .....	<b>4</b>	<b>ASSISTANCE OR SERVICE</b> .....	<b>7</b>
Electrical Requirements .....	4	In the U.S.A. and Canada.....	7
Location Requirements.....	4	Replacement Filters.....	7
<b>AIR PURIFIER USE</b> .....	<b>4</b>	Quiet 30-Day Money-Back Guarantee .....	7
Using the Controls .....	5	<b>WARRANTY</b> .....	<b>8</b>
<b>AIR PURIFIER CARE</b> .....	<b>6</b>		
Cleaning.....	6		
Filter Replacement .....	6		

# ÍNDICE

<b>SEGURIDAD DEL PURIFICADOR DE AIRE</b> .....	<b>9</b>	<b>SOLUCIÓN DE PROBLEMAS</b> .....	<b>12</b>
<b>REQUISITOS DE INSTALACIÓN</b> .....	<b>10</b>	<b>AYUDA O SERVICIO TÉCNICO</b> .....	<b>13</b>
Requisitos eléctricos.....	10	En los EE.UU. y Canadá.....	13
Requisitos de ubicación.....	10	Filtros de repuesto .....	13
<b>USO DEL PURIFICADOR DE AIRE</b> .....	<b>10</b>	Garantía de silencio de 30 días o el reembolso de su dinero ...	13
Uso de los controles .....	11	<b>GARANTÍA</b> .....	<b>14</b>
<b>CUIDADO DEL PURIFICADOR DE AIRE</b> .....	<b>12</b>		
Limpieza .....	12		
Reemplazo de los filtros.....	12		

# TABLE DES MATIÈRES

<b>SÉCURITÉ DU PURIFICATEUR D'AIR</b> .....	<b>15</b>	<b>DÉPANNAGE</b> .....	<b>18</b>
<b>SPÉCIFICATIONS D'INSTALLATION</b> .....	<b>16</b>	<b>ASSISTANCE OU SERVICE</b> .....	<b>19</b>
Spécifications électriques .....	16	Aux États-Unis et au Canada.....	19
Exigences d'emplacement.....	16	Filtres de rechange.....	19
<b>UTILISATION DU PURIFICATEUR D'AIR</b> .....	<b>16</b>	Garantie de silence de 30 jours ou argent remis .....	19
Utilisation des commandes.....	17	<b>GARANTIE</b> .....	<b>20</b>
<b>ENTRETIEN DU PURIFICATEUR D'AIR</b> .....	<b>18</b>		
Nettoyage .....	18		
Remplacement du filtre.....	18		



This product earned the ENERGY STAR label by meeting strict energy efficiency guidelines set by the U.S. EPA. U.S. EPA does not endorse any manufacturer claims of more healthful indoor air from the use of this product.

The energy efficiency of this ENERGY STAR qualified model is measured based on a ratio between the model's CADR for dust and the electrical energy it consumes, or CADR/Watt.

Este producto obtuvo la designación de ENERGY STAR al haber cumplido con los estrictos lineamientos de eficiencia de energía establecidos por la Agencia de protección del medioambiente (EPA) de los Estados Unidos. La Agencia de protección del medioambiente (EPA) de EE.UU. no respalda ningún reclamo por parte del fabricante en el sentido de que el uso de este producto proporciona aire interior más saludable.

La eficiencia de energía de este modelo que reúne las condiciones de ENERGY STAR se mide según la relación entre el CADR (Índice de emisión de aire limpio) para polvo del modelo y la energía eléctrica que consume, es decir CADR/Watt (CADR/Vatios).

Ce produit a reçu la certification ENERGY STAR en satisfaisant aux directives strictes de rendement énergétique établies par l'EPA aux É.-U. L'EPA aux É.-U. ne garantit pas l'engagement du fabricant relatif à un air plus sain du fait de l'utilisation de ce produit.

Le rendement énergétique de ce modèle certifié ENERGY STAR est mesuré sur la base d'un ratio entre le débit d'air purifié (poussière) du modèle et l'électricité consommée, ou le ratio débit d'air purifié/Watt.

# AIR PURIFIER SAFETY

## Your safety and the safety of others are very important.

We have provided many important safety messages in this manual and on your appliance. Always read and obey all safety messages.



This is the safety alert symbol.

This symbol alerts you to potential hazards that can kill or hurt you and others.

All safety messages will follow the safety alert symbol and either the word "DANGER" or "WARNING." These words mean:

**⚠ DANGER**

You can be killed or seriously injured if you don't immediately follow instructions.

**⚠ WARNING**

You can be killed or seriously injured if you don't follow instructions.

All safety messages will tell you what the potential hazard is, tell you how to reduce the chance of injury, and tell you what can happen if the instructions are not followed.

## IMPORTANT SAFETY INSTRUCTIONS

**WARNING:** To reduce the risk of fire or electrical shock, do not use the air purifier with any solid-state speed control device.

**WARNING:** To reduce the risk of fire or electrical shock and injury to persons, do not use in a window.

Unplug air purifier before servicing.

## READ AND SAVE THESE INSTRUCTIONS

### State of California Proposition 65 Warnings:

**WARNING:** This product contains one or more chemicals known to the State of California to cause cancer.

**WARNING:** This product contains one or more chemicals known to the State of California to cause birth defects or other reproductive harm.

---

# INSTALLATION REQUIREMENTS

---

## Electrical Requirements

### Electrical Connection

To properly install your air purifier, you must determine the type of electrical connection you will be using and follow the instructions provided for it here.

- The air purifier should be connected to a 120 V, 60 Hz, 15- or 20-amp fused 3 prong grounded outlet.
- The use of a time-delay fuse or time-delay circuit breaker is recommended.

## Location Requirements

- You will need a level surface at least 6" (15.2 cm) from heat sources such as ranges or heaters.
- Do not block air openings or place air cleaner on a soft surface such as a bed or sofa.
- Operate indoors only.

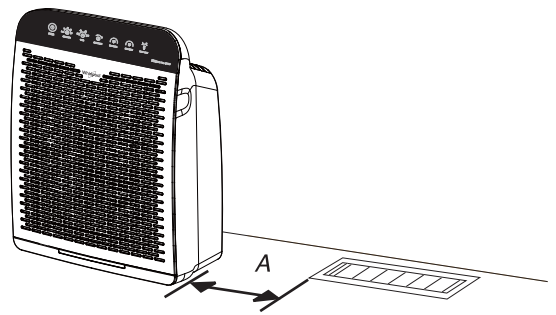

A. 6" (15.2 cm) minimum clearance

---

## AIR PURIFIER USE

**NOTE:** Before operating the air purifier, record the date of installation on the HEPA filter. Under normal conditions, the HEPA filter should be replaced annually, and the pre-filter should be replaced every 3 months. To remove and replace either filter, see "Filter Replacement" in the "Air Purifier Care" section.



POWER



SPEED/AUTO



TIMER



SLEEP/LOCK



PRE-FILTER



HEPA-RESET





NIGHT LIGHT

*Whisper Pro 2000*



---

## Using the Controls

1. Plug into a grounded 3 prong outlet. Power indicator light will turn red (Standby).
2. Press Power  to start the air purifier. Power indicator light will turn from red to white (Default setting Auto mode).
3. Press Power  to stop the air purifier. Power indicator light will turn from white to red.

---

### Fan Speed

Press FAN SPEED  until the indicator light for the desired speed is on.

Fan Speed	Result
Low	Best product sound
Medium	Slower cleaning power
High	Moderate cleaning power
Turbo	Maximum cleaning power



---

### Auto Mode

Press SPEED  until Auto indicator light comes on. Air purifier runs on Low (L) fan speed and will automatically self-adjust from Low (L) to High (H) and High (H) to Low (L) depending on the environmental air quality in room.

The bottom light strip indicates the air quality level with different colors as below:



1. Red = Poor
2. Yellow = Moderate
3. Blue = Good

To exit, press SLEEP , SPEED  or POWER .

**NOTE:** When first turned ON, the default setting is always Auto mode.

---





### Programmable Timer

The Programmable Timer can be turned On or Off, providing countdown time options of 2, 4, 6, or 8 hours. To set, press Timer  until the indicator light (2H/4H/6H/8H) comes on for the desired countdown. To exit, press Timer  until all the indicator lights are off.

**NOTE:** Air purifier will automatically turn off when the programmed time has elapsed.

---

### Sleep Mode





Press SLEEP  to activate Sleep mode. Sleep mode runs on Low (L) fan speed with all control panel lights dimmed. To exit, press SLEEP , SPEED , or POWER .

**NOTE:** Night light will be dimmed when sleep mode is turned ON.

---

### Control Lock

The Control Lock locks the controls to prevent unintended changing of the settings when the air purifier is on.

1. Press and hold SLEEP  for 3 seconds to lock. The red Control Lock indicator light  will turn on. No selection can be made.
2. Press and hold again SLEEP  for 3 seconds to unlock. The Control Lock indicator light  will turn off. Settings can now be changed and the unit turned on or off.

---



### Filter Status Lights

The pre-filter and HEPA filter status lights will help you know when to change your filters. The white status lights will move from beginning to end at preset intervals. When all status lights turn red and status light are flashing, replace the filter as indicated. See "Filter Replacement" in the "Air Purifier Care" section.

---

### Night Light

The bottom Night Light strip can be turned ON or OFF or dimmed to a blue color.

1. To set Night Light brightness to Low, press Night Light  until indicator "L" comes on.
2. To set Night Light brightness to High, press Night Light  until indicator "H" comes on.
3. To turn OFF, press Night Light  until all the Night Light indicator lights turn off.

**NOTE:** Night Light can always be turned ON or OFF or to Low/High during Auto and Sleep mode.

Night Light auto dims from High to Low when Sleep mode is turned On.

Color varies between blue, yellow and red during Auto mode depending on the environmental air quality in room.

# AIR PURIFIER CARE

## ⚠ WARNING





### Electrical Shock Hazard

Disconnect power before servicing.

Replace all parts and panels before operating.

Failure to do so can result in death or electrical shock.

## Cleaning

1. Press POWER  to turn off the air purifier.
2. Unplug air purifier or disconnect power.
3. Pull the front grille out at the top outer edges to remove.
4. Remove both filters and set aside. Do not try to wash and reuse either the HEPA filter or the pre-filter.
5. Clean the air purifier with a soft, damp cloth.
6. Gently wash the front grille in soapy water.  
**NOTE:** The grille is not dishwasher safe.
7. Reassemble the filters as shown in previous illustration.
8. Place the bottom tabs on the front grille into the bottom slots in base of the air purifier. Press on the top of the grille until the grille locks into place.
9. Plug in air purifier or reconnect power.
10. Press POWER  to start the air purifier.

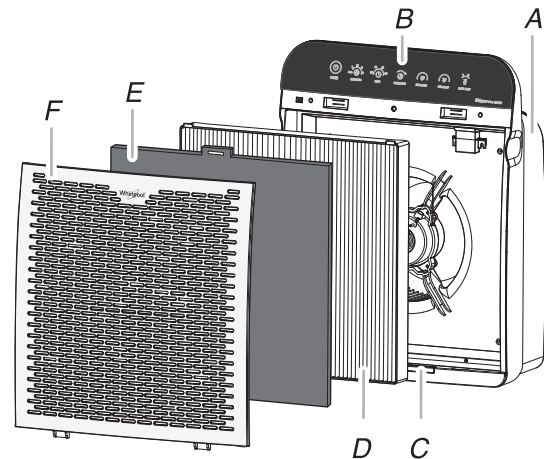

## Filter Replacement

**NOTE:** The filter indicator lights on top of the air purifier will glow red and flash when it is time to replace either the pre-filter or the HEPA filter. For the most efficient operation of the air purifier, under normal conditions it is recommended that you replace the pre-filter every 3 months and the HEPA filter every year. See “Replacement Filters” in the “Assistance or Service” section.



A. Mainframe assembly    B. Controls    C. Night light/Indicator  
D. HEPA filter    E. Pre-filter    F. Front grille

Use of a non-Whirlpool filter or failure to replace the filter regularly will invalidate this warranty.

1. Press POWER  to turn off the air purifier.
2. Unplug air purifier or disconnect power.
3. Pull the front grille out at the top outer edges to remove.
4. Remove and replace the indicated filter. Install the new HEPA filter in the same direction shown by the arrow located on the filter frame. Install the new pre-filter by placing it on the tabs.  
**NOTE:** Do not try to wash and reuse either the HEPA filter or the pre-filter.
5. Place the bottom tabs on the front grille into slots in the base of the air purifier. Press on the top of the grille until the grille locks into place.
6. Plug in air purifier or reconnect power.
7. Press POWER  to start the air purifier.
8. Press either the PRE-FILTER RESET or the HEPA RESET button  for 3 seconds to turn off the filter indicator light(s) and reset timer.

**NOTE:** The filters may need to be replaced more often with heavy use, such as in smoky or dusty environments.

# TROUBLESHOOTING

First try the solutions suggested here and possibly avoid the cost of a service call...

## Air purifier will not run

### ■ Check the following:

Is the air purifier turned on?

Is the power cord plugged into a grounded 3 prong outlet?

Has a household fuse blown, or has a circuit breaker tripped? Replace the fuse or reset the circuit breaker. If the problem continues, call an electrician.

Was a regular fuse used? Use a time-delay fuse or time-delay circuit breaker.

---

# ASSISTANCE OR SERVICE

Before calling for assistance or service, please check “Troubleshooting.” It may save you the cost of a service call. If you still need help, follow the instructions below.

When calling, please know the purchase date and the complete model and serial number of your appliance. This information will help us to better respond to your request.

---

## In the U.S.A. and Canada

Call the Customer Service Center toll free: **1-866-922-9666**.

**Our consultants provide assistance with:**

- Features and specifications on our full line of appliances.
- Installation information.
- Use and maintenance procedures.
- Accessory and repair parts sales.
- Specialized customer assistance (Spanish speaking, hearing impaired, limited vision, etc.).
- Referrals to local dealers, repair parts distributors and service companies. Designated service technicians are trained to fulfill the product warranty and provide after-warranty service, anywhere in the United States and Canada.

To locate the designated service company in your area, you can also look in your telephone directory Yellow Pages.

---

## Replacement Filters

Replacement filters may be ordered by calling our Customer Service Center at **1-866-922-9666**.

You may also visit our website [www.whirlpoolairpurifiers.com](http://www.whirlpoolairpurifiers.com).

**NOTE:** This information is also located on the HEPA filter for your convenience.

Air Purifier Model No.	HEPA Filter Replacement Part No.	Pre-Filter Replacement Part No.
WPPRO2000(X)	1183050K	8171510K

Note: (X) is optional as the model color designator.

---

## Quiet 30-Day Money-Back Guarantee

For 30 days from the date of purchase, if you are not completely satisfied that your new Whirlpool® Whispure™ air purifier is quieter than your previous high-efficiency air purifier, Aroma International Limited will take it back and refund the full purchase price to you. (Finance and shipping charges are not included.) Contact the Customer Service Center toll-free at **1-866-922-9666** for Money-Back Guarantee procedures.

---

# MANUFACTURER'S FIVE-YEAR LIMITED WARRANTY

---

## ONE YEAR LIMITED WARRANTY

For one year from the date of purchase, if the air purifier fails when operated and maintained according to instructions attached to or furnished with the product, Aroma International Limited will repair or, at our option, replace your air purifier. Your replacement unit is covered by our one year limited warranty. This warranty does not cover the replacement HEPA (High Efficiency Particulate Air) filter or pre-filter. Use of a non-Whirlpool filter or failure to replace the filter regularly will invalidate this warranty. Keep this book and your sales receipt together for future reference. You must provide proof of purchase or installation date for in-warranty service.

---

## SECOND THROUGH FIFTH YEAR LIMITED WARRANTY ON AIR PURIFIER MOTOR

For five years from the date of purchase, if the air purifier motor fails when operated and maintained according to instructions attached to or furnished with the product, Aroma International Limited will repair or, at our option, replace your air purifier.

---

### Aroma International Limited will not pay for:

1. Service calls to instruct you on how to use your air purifier, to replace house fuses or correct house wiring or reset circuit breakers, or to replace owner accessible air filters.
  2. Replacement when your air purifier is used in other than normal, single-family household use.
  3. Damage resulting from accident, alteration, misuse, abuse, fire, floods, acts of God, improper installation, installation not in accordance with local electrical codes, or use of products not approved by Aroma International Limited.
  4. Replacement parts, repair labor costs and/or replacement of a "failed" air purifier for units operated outside the United States and Canada.
  5. Repairs to parts or systems resulting from unauthorized modifications made to the appliance.
  6. Shipping or freight charges to return products for warranty service to Aroma International Limited.
  7. Damage resulting from improper packing of products returned for warranty service.
- 

### If you reside in the United States or Canada and your Whirlpool® air purifier should fail within the first year of ownership or the motor fails in the second through fifth year:

1. Call our Customer Service Center **1-866-922-9666** (toll-free).
  2. Give the consultant your complete model and serial numbers.
  3. The consultant will identify the designated service center nearest your location.
  4. You will be responsible for insurance and freight or other transportation to our service center. Please include your name and address on a piece of paper along with a copy of the proof of purchase (register receipt, credit card charge slip, etc.). The air purifier should be properly packaged to avoid damage in transit since we will not be responsible for any such damage.
  5. Aroma International Limited will return the repaired unit, or at our option, an identical or comparable air purifier to your door free of charge.
- 

### AROMA INTERNATIONAL LIMITED SHALL NOT BE LIABLE FOR INCIDENTAL OR CONSEQUENTIAL DAMAGES.

Some states and provinces do not allow the exclusion or limitation of incidental or consequential damages, so this exclusion or limitation may not apply to you. This warranty gives you specific legal rights and you may also have other rights which vary from state to state and province to province.

**Outside the 50 United States and Canada, this warranty does not apply. Contact your authorized dealer to determine if another warranty applies.**

If you need service, first see "Troubleshooting." Additional help can be found by checking "Assistance or Service," or by calling our Customer Service Center at **1-866-922-9666**, from anywhere in the U.S.A. and Canada.

---

**Keep this book and your sales slip together for future reference. You must provide proof of purchase or installation date for in-warranty service.**

Write down the following information about your air purifier to better help you obtain assistance or service if you ever need it. You will need to know your complete model number and serial number. The model and serial number label is located on the bottom of your air purifier.

Dealer name \_\_\_\_\_

Address \_\_\_\_\_

Phone number \_\_\_\_\_

Model number \_\_\_\_\_

Serial number \_\_\_\_\_

Purchase date \_\_\_\_\_

# SEGURIDAD DEL PURIFICADOR DE AIRE

## Su seguridad y la seguridad de los demás es muy importante.

Hemos incluido muchos mensajes importantes de seguridad en este manual y en su electrodoméstico. Lea y obedezca siempre todos los mensajes de seguridad.



Este es el símbolo de advertencia de seguridad.

Este símbolo le llama la atención sobre peligros potenciales que pueden ocasionar la muerte o una lesión a usted y a los demás.

Todos los mensajes de seguridad irán a continuación del símbolo de advertencia de seguridad y de la palabra "PELIGRO" o "ADVERTENCIA". Estas palabras significan:

 **PELIGRO**

Si no sigue las instrucciones de inmediato, usted puede morir o sufrir una lesión grave.

 **ADVERTENCIA**

Si no sigue las instrucciones, usted puede morir o sufrir una lesión grave.

Todos los mensajes de seguridad le dirán el peligro potencial, le dirán cómo reducir las posibilidades de sufrir una lesión y lo que puede suceder si no se siguen las instrucciones.

## INSTRUCCIONES IMPORTANTES DE SEGURIDAD

**ADVERTENCIA:** A fin de reducir el riesgo de incendio o de choque eléctrico, no use el purificador de aire con ningún dispositivo semiconductor para el control de la velocidad.

**ADVERTENCIA:** A fin de reducir el riesgo de incendio, de choque eléctrico o de daños personales, no use en una ventana. Desenchufe el purificador de aire antes de darle servicio.

## LEA Y GUARDE ESTAS INSTRUCCIONES

Advertencias de la Proposición 65 del estado de California:

**ADVERTENCIA:** Este producto contiene una o más sustancias químicas identificadas por el estado de California como causantes de cáncer.

**ADVERTENCIA:** Este producto contiene una o más sustancias químicas identificadas por el estado de California como causantes de defectos congénitos o algún otro tipo de daños en la función reproductora.

---

# REQUISITOS DE INSTALACIÓN

---

## Requisitos eléctricos

### CONEXIÓN ELÉCTRICA

Para instalar su purificador de aire adecuadamente, usted debe determinar el tipo de conexión eléctrica que va a usar y seguir las instrucciones que aquí se proveen para el caso.

- El purificador de aire deberá conectarse en un contacto con conexión a tierra de 3 terminales, de 120 Voltios, 60 Hz, con fusibles de 15 o 20 amperios.
- Se recomienda utilizar un fusible o un cortacircuitos retardador.

## Requisitos de ubicación

- Necesitará una superficie nivelada de por lo menos 6 pulgadas (15,2 cm) de distancia de fuentes térmicas como estufas o unidades de calefacción.
- No bloquee los orificios de aire ni coloque el purificador de aire sobre una superficie suave como una cama o un sofá.
- Hágalo funcionar solamente adentro.

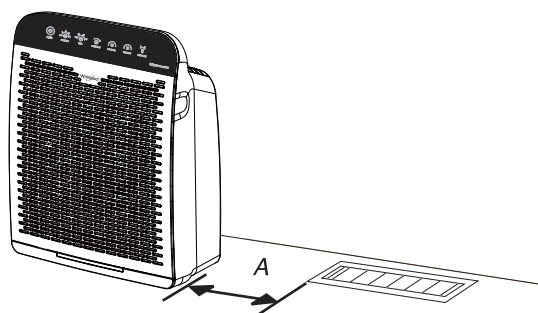

A. 6" de espacio (15,2 cm) como mínimo

---

# USO DEL PURIFICADOR DE AIRE

**NOTA:** Antes de poner a funcionar el purificador de aire, anote la fecha de instalación en el filtro HEPA. Bajo condiciones normales, el filtro HEPA deberá reemplazarse anualmente y el prefiltro deberá reemplazarse cada 3 meses. Para quitar y reemplazar cualquiera de los filtros, vea "Reemplazo del filtro" en la sección "Cuidado del purificador de aire".



POWER



SPEED/AUTO



TIMER



SLEEP/LOCK



PRE-FILTER





HEPA-RESET



NIGHT LIGHT

Whispure Pro 2000

## Uso de los controles

1. Conecte el producto a un contacto de pared de 3 terminales con conexión a tierra. La luz indicadora de Power (Encendido) se pondrá roja (Espera).
2. Oprima Power  para encender el purificador de aire. La luz de Power cambiará de color rojo a blanco (Modo automático configurado de forma predeterminada).
3. Oprima Power  para apagar el purificador de aire. La luz de Power cambiará de color blanco a rojo.

### Velocidad del ventilador

Oprima FAN SPEED  hasta que la luz indicadora de la velocidad deseada esté encendida.

Velocidad del ventilador	Resultado
Baja	Mejor sonido del producto
Media	Potencia de limpieza más lenta
Alta	Potencia de limpieza moderada
Turbo	Potencia de limpieza máxima

### Modo automático

Oprima SPEED  hasta que la luz indicadora de Auto (Automático) se encienda. El purificador de aire funciona a velocidad baja (Low) del ventilador y se ajusta automáticamente desde Low (L) a High (H), y de High (H) a Low (L) según la calidad del aire ambiental de la habitación.



La barra de luz inferior indica el nivel de calidad del aire con diferentes colores, como se muestra a continuación:

1. Rojo = Mala
2. Amarillo = Moderada
3. Azul = Buena

Para salir, oprima SLEEP , SPEED  o POWER .





**NOTA:** La primera vez que se enciende, el ajuste predeterminado siempre está en el modo automático.

### Temporizador programable

El temporizador programable se puede encender o apagar, con las opciones de cuenta regresiva de 2, 4, 6 u 8 horas. Para ajustarlo, presione Timer  hasta que la luz indicadora (2H/4H/6H/8H) de la cuenta regresiva deseada se encienda. Para salir, presione Timer  hasta que todas las luces indicadoras estén apagadas.

**NOTA:** El purificador de aire se apaga automáticamente cuando pasa el tiempo programado.





### Modo de Sleep (Dormir)

Oprima SLEEP  para activar el modo de Sleep (Dormir). El modo de Sleep funciona a velocidad baja (Low) del ventilador con todas las luces del panel de control atenuadas. Para salir, oprima SLEEP , SPEED  o POWER .

**NOTA:** La luz nocturna se atenuará cuando se encienda el modo de Sleep.

### Bloqueo de controles

El bloqueo de controles bloquea los controles para evitar que los ajustes se cambien accidentalmente cuando el purificador de aire está encendido o apagado.



1. Oprima y sostenga SLEEP  por 3 segundos para bloquear. La luz indicadora roja del bloqueo de controles  se encenderá. No se puede hacer ninguna selección.
2. Oprima y sostenga SLEEP  nuevamente por 3 segundos para desbloquear. La luz indicadora del bloqueo de controles  se apagará. Ahora se pueden cambiar los ajustes y se puede encender o apagar la unidad.

### Luces de estado del filtro

Las luces de estado del prefiltro y del filtro HEPA le ayudarán a saber cuándo tiene que cambiar los filtros. Las luces blancas de estado cambiarán de inicio a fin en los intervalos preestablecidos. Cuando todas las luces de estado cambien a rojo y la luz de estado esté destellando, cambie el filtro como se indica. Vea "Reemplazo de los filtros" en la sección "Ayuda o servicio técnico".

### Luz nocturna

La barra de luz nocturna inferior se puede encender, apagar o atenuar a un color azul.

1. Para ajustar el brillo de la luz nocturna como Bajo, oprima Night Light  hasta que aparezca el indicador "L".
2. Para ajustar el brillo de la luz nocturna como Alto, oprima Night Light  hasta que aparezca el indicador "H".
3. Para apagarla, oprima Night Light  hasta que todas las luces indicadoras de luz nocturna se apaguen.

**NOTA:** La luz nocturna siempre se puede encender o apagar, o ajustar como baja o alta durante los modos Sleep y automático.

La luz nocturna se atenúa automáticamente de alto a bajo cuando se enciende el modo de Sleep.

El color varía entre azul, amarillo y rojo durante el modo automático, según la calidad del aire ambiental en la habitación.



# CUIDADO DEL PURIFICADOR DE AIRE

## ⚠️ ADVERTENCIA



### Peligro de Choque Eléctrico

Desconecte el suministro de energía antes de darle mantenimiento.

Vuelva a colocar todos los componentes y paneles antes de hacerlo funcionar.

No seguir estas instrucciones puede ocasionar la muerte o choque eléctrico.

## Limpieza

1. Presione POWER (Encendido) para apagar el purificador de aire.
2. Desenchufe el purificador de aire o desconecte el suministro eléctrico.
3. Tire la rejilla delantera de los bordes exteriores superiores para quitarla.
4. Quite ambos filtros y déjelos a un lado. No intente lavar y volver a usar el filtro HEPA ni el prefiltro.
5. Limpie el purificador de aire con un paño suave húmedo.
6. Lave con cuidado la rejilla frontal en agua jabonosa.  
**NOTA:** La rejilla no es apta para lavavajillas.
7. Vuelva a ensamblar los filtros como se muestra en la ilustración anterior.
8. Coloque las lengüetas inferiores de la rejilla frontal en las lengüetas inferiores de la base del purificador de aire. Presione la parte superior de la rejilla hasta que encaje en su lugar.
9. Enchufe el purificador de aire o vuelva a conectar el suministro eléctrico.
10. Oprima POWER para encender el purificador de aire.

## Reemplazo del filtro

**NOTA:** Las luces indicadoras del filtro, que están en la parte superior del purificador de aire, se encenderán en rojo y destellarán cuando llegue el momento de cambiar el prefiltro o el filtro HEPA. Para obtener un funcionamiento óptimo del purificador de aire y bajo condiciones normales, se recomienda reemplazar el prefiltro cada 3 meses y el filtro HEPA cada año. Vea "Filtros de repuesto" en la sección "Ayuda o servicio técnico".

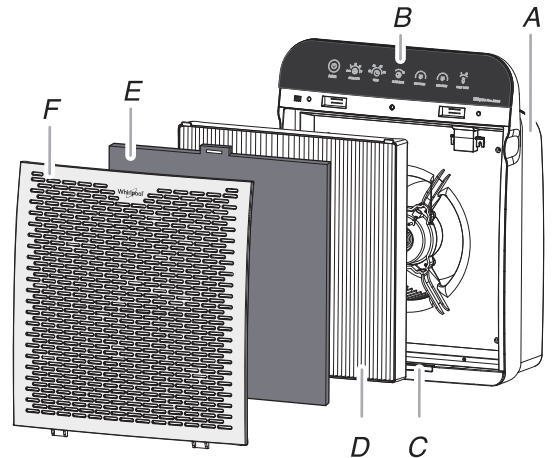

A. Ensamblaje de la unidad central  
B. Controles  
C. Indicador/luz nocturna  
D. Filtro HEPA  
E. Prefiltro  
F. Rejilla delantera

El uso de un filtro que no sea de Whirlpool o el no reemplazar el filtro regularmente anulará esta garantía.

1. Presione POWER (Encendido) para apagar el purificador de aire.
2. Desenchufe el purificador de aire o desconecte el suministro eléctrico.
3. Tire la rejilla delantera de los bordes exteriores superiores para quitarla.
4. Quite y reemplace el filtro indicado. Instale el nuevo filtro HEPA en la misma dirección indicada por la flecha ubicada en el marco del filtro. Instale el nuevo prefiltro, colocándolo sobre las lengüetas.  
**NOTA:** No intente lavar y volver a usar el filtro HEPA ni el prefiltro.
5. Coloque las lengüetas inferiores de la rejilla frontal en las ranuras que se encuentran en la base del purificador de aire. Presione la parte superior de la rejilla hasta que encaje en su lugar.
6. Enchufe el purificador de aire o vuelva a conectar el suministro eléctrico.
7. Oprima POWER para encender el purificador de aire.
8. Oprima PRE-FILTER RESET o el botón HEPA RESET durante 3 segundos para apagar las luces indicadoras del filtro y restablecer el temporizador.

**NOTA:** Es probable que deba reemplazar los filtros con más frecuencia cuando realiza un uso intensivo, como en ambientes con polvo o humo.

# SOLUCIÓN DE PROBLEMAS

En primer lugar, pruebe las soluciones sugeridas aquí y posiblemente se evite el gasto de una visita de servicio técnico...

## El purificador de aire no funciona

### ■ Verifique lo siguiente:

- ¿Está encendido el purificador de aire?
- ¿Está el cable eléctrico enchufado en un tomacorriente de 3 terminales con conexión a tierra?

¿Hay un fusible de la casa fundido o se disparó el cortacircuitos? Reemplace el fusible o reinicie el disyuntor. Si el problema continúa, llame a un electricista.

¿Se usó un fusible común? Use un fusible o un cortacircuitos retardador.



---

# AYUDA O SERVICIO TÉCNICO

Antes de solicitar ayuda o servicio técnico, por favor consulte la sección "Solución de problemas". Esto le podría ahorrar el costo de una visita de servicio técnico. Si considera que aún necesita ayuda, siga las instrucciones que aparecen a continuación.

Cuando llame, tenga a mano la fecha de compra y el número completo del modelo y de la serie de su electrodoméstico. Esta información nos ayudará a atender mejor a su pedido.

---

## En los EE.UU. y Canadá

Llame al Centro de atención al cliente sin costo alguno al: **1-866-922-9666**.

### Nuestros consultores ofrecen ayuda para:

- Características y especificaciones de nuestra línea completa de electrodomésticos.
- Información sobre la instalación.
- Procedimientos de uso y mantenimiento.
- Venta de accesorios y partes para reparación.
- Asistencia al cliente especializada (habla hispana, deficiencias de audición, visión limitada, etc.).
- Recomendaciones con distribuidores locales, compañías que dan servicio y distribuidores de partes para reparación. Los técnicos de servicio designados están capacitados para cumplir con la garantía de producto y ofrecer servicio una vez que la garantía termine, en cualquier lugar de los Estados Unidos y Canadá.

Para localizar a una compañía de servicio designada en su área, también puede consultar la sección amarilla de su guía telefónica.

---

## Filtros de repuesto

Puede pedir filtros llamando a nuestro Centro de atención al cliente al **1-866-922-9666**.

También puede visitar nuestro sitio web

**[www.whirlpoolairpurifiers.com](http://www.whirlpoolairpurifiers.com)**

**NOTA:** Para su conveniencia, esta información también está ubicada en el filtro HEPA.

Purificador de aire Modelo N°	Filtro HEPA Pieza de reemplazo N°	Prefiltro Pieza de reemplazo N°
WPPRO2000(X)	1183050K	8171510K

Nota: (X) es opcional y asigna el color del modelo.

---

## Garantía de silencio de 30 días o el reembolso de su dinero

Si durante los próximos 30 días su nuevo Purificador de Aire Whispure™ de Whirlpool® no le resulta más silencioso que su antiguo purificador de aire de alto rendimiento, Aroma International Limited lo recibirá de vuelta y le reembolsará a usted el precio de compra. (No se incluyen los cargos de finanzas y transporte). Llame al número telefónico gratuito del Centro de atención al cliente al **1-866-922-9666** para los trámites de garantía de reembolso de dinero.

---

# GARANTÍA LIMITADA DE CINCO AÑOS DEL FABRICANTE

---

## GARANTÍA LIMITADA DE UN AÑO

Por un año a partir de la fecha de compra, si el purificador de aire falla mientras haya sido operado y mantenido según las instrucciones adjuntas o provistas con el producto, Aroma International Limited reparará o, según nuestra opción, reemplazará su purificador de aire. La unidad de reemplazo está cubierta por nuestra garantía limitada de un año. Esta garantía no cubre el reemplazo del prefiltro o del filtro HEPA (Aire particulado altamente eficaz). El uso de un filtro que no sea de Whirlpool o el no reemplazar el filtro regularmente anulará esta garantía. Guarde este libro y su comprobante de compra juntos para referencia futura. Usted deberá proporcionar el comprobante de la compra o la fecha de instalación para obtener servicio técnico bajo la garantía.

---

## GARANTÍA LIMITADA DEL SEGUNDO AL QUINTO AÑO EN EL MOTOR DEL PURIFICADOR DE AIRE

Por cinco años a partir de la fecha de compra, si el motor del purificador de aire falla mientras haya sido operado y mantenido según las instrucciones adjuntas o provistas con el producto, Aroma International Limited reparará o, según nuestra opción, reemplazará su purificador de aire.

---

### Aroma International Limited no pagará por:

1. Visitas de servicio técnico para enseñarle a usar su purificador de aire, para cambiar fusibles domésticos o para corregir la instalación eléctrica de la casa, para volver a fijar los cortacircuitos o para cambiar los filtros de aire que estén al alcance del propietario.
  2. Reemplazo cuando se haya dado al purificador de aire un uso diferente al doméstico normal de una familia.
  3. Daños causados por accidente, alteración, uso indebido, abuso, incendio, inundación, actos fortuitos, instalación incorrecta, instalación que no esté de acuerdo con los códigos eléctricos locales o el empleo de productos no aprobados por Aroma International Limited.
  4. Piezas de repuesto, gastos de reparación y/o del reemplazo de un purificador de aire "con fallas" en unidades que se empleen fuera de los Estados Unidos y Canadá.
  5. Reparaciones de piezas o sistemas como resultado de modificaciones no autorizadas que se hayan efectuado en el electrodoméstico.
  6. Cargos por envío o flete para devolver productos a Aroma International Limited para el servicio de la garantía.
  7. Daños causados por una manipulación inadecuada de los productos devueltos para servicio bajo la garantía.
- 

### Si usted reside en los Estados Unidos o Canadá, y su purificador de aire de Whirlpool® falla durante el primer año de adquisición o el motor falla durante el segundo al quinto año:

1. Llame a nuestro Centro de atención al cliente al **1-866-922-9666** (gratuito).
  2. Dé al especialista los números completos del modelo y de la serie.
  3. El especialista identificará el centro de servicio técnico designado más cercano a su domicilio.
  4. Usted se deberá hacer cargo del seguro y flete u otro transporte hasta nuestro centro de servicio técnico. Sírvase incluir su nombre y domicilio en un papel junto con la copia del comprobante de compra (recibo de registradora, comprobante de pago de la tarjeta de crédito, etc.). El purificador de aire debe estar debidamente empaquetado para que no se dañe durante el transporte dado que no nos haremos cargo de ningún daño producido de esa manera.
  5. Aroma International Limited le entregará la unidad reparada o, a nuestra opción, un purificador de aire idéntico o comparable en su domicilio libre de cargo.
- 

### AROMA INTERNATIONAL LIMITED NO SE RESPONSABILIZARÁ POR DAÑOS INCIDENTALES O CONSECUENTES.

Algunos estados y provincias no permiten la exclusión o limitación de daños incidentales o consecuentes, de modo que esta exclusión o limitación quizás no le corresponda. Esta garantía le otorga derechos legales específicos, y es posible que usted tenga también otros derechos, los cuales varían de un estado a otro y de una provincia a otra.

**Esta garantía no tiene vigor fuera de los cincuenta estados de los Estados Unidos y Canadá. Póngase en contacto con su distribuidor autorizado para determinar si corresponde otra garantía.**

Si necesita servicio, vea primero "Solución de Problemas". Podrá encontrar ayuda adicional consultando la sección "Ayuda o servicio técnico", llamando a nuestro Centro de atención al cliente al **1-866-922-9666** desde cualquier lugar de los EE.UU. y Canadá.

---

**Guarde este libro y su comprobante de compra juntos para referencia futura. Usted deberá proporcionar el comprobante de la compra o la fecha de instalación para obtener servicio técnico bajo la garantía.**

Anote la siguiente información acerca de su purificador de aire para facilitar la obtención de asistencia o servicio si llegara a necesitarlo. Deberá tener a mano el número completo del modelo y la serie. La etiqueta con el número de modelo y de serie está ubicada en la parte inferior de su purificador de aire.

Nombre del distribuidor \_\_\_\_\_

Dirección \_\_\_\_\_

Número de teléfono \_\_\_\_\_

Número de modelo \_\_\_\_\_

Número de serie \_\_\_\_\_

Fecha de compra \_\_\_\_\_

# SÉCURITÉ DU PURIFICATEUR D'AIR

## Votre sécurité et celle des autres est très importante.

Nous donnons de nombreux messages de sécurité importants dans ce manuel et sur votre appareil ménager. Assurez-vous de toujours lire tous les messages de sécurité et de vous y conformer.



Voici le symbole d'alerte de sécurité.

Ce symbole d'alerte de sécurité vous signale les dangers potentiels de décès et de blessures graves à vous et à d'autres.

Tous les messages de sécurité suivront le symbole d'alerte de sécurité et le mot "DANGER" ou "AVERTISSEMENT". Ces mots signifient :

 **DANGER**

**Risque possible de décès ou de blessure grave si vous ne suivez pas immédiatement les instructions.**

 **AVERTISSEMENT**

**Risque possible de décès ou de blessure grave si vous ne suivez pas les instructions.**

Tous les messages de sécurité vous diront quel est le danger potentiel et vous disent comment réduire le risque de blessure et ce qui peut se produire en cas de non-respect des instructions.

## IMPORTANTES INSTRUCTIONS DE SÉCURITÉ

**AVERTISSEMENT :** Pour réduire le risque d'incendie ou de choc électrique, ne pas utiliser ce purificateur d'air avec un dispositif de réglage de vitesse à semi-conducteurs.

**AVERTISSEMENT :** Pour réduire le risque d'incendie, de choc électrique et des blessures, ne pas utiliser dans une fenêtre. Débrancher le purificateur d'air avant tout entretien.

**LIRE ET CONSERVER CES INSTRUCTIONS.**

Avertissements de la proposition 65 de l'État de Californie :

**AVERTISSEMENT :** Ce produit contient au moins un produit chimique connu par l'État de Californie pour être à l'origine de cancers.

**AVERTISSEMENT :** Ce produit contient au moins un produit chimique connu par l'État de Californie pour être à l'origine de malformations et autres déficiences de naissance.

# SPÉCIFICATIONS D'INSTALLATION

## Spécifications électriques

### Raccordement électrique

Pour installer correctement votre purificateur d'air, vous devez déterminer le type de raccordement électrique que vous utiliserez et suivre les instructions fournies ici.

- Le purificateur d'air doit être raccordé à une prise à trois alvéoles de 120 V, 60 Hz, 15 ou 20 ampères, protégée par fusible et reliée à la terre.
- On recommande l'emploi d'un disjoncteur ou fusible temporisé.

## Exigences d'emplacement

- Placer le purificateur d'air sur une surface plane à au moins 6" (15,2 cm) des sources de chaleur telles que cuisinières ou chauffeuses.
- Ne pas bloquer les événements ni placer le purificateur d'air sur une surface molle telle qu'un lit ou un canapé.
- Ce produit est conçu pour utilisation en intérieur seulement.

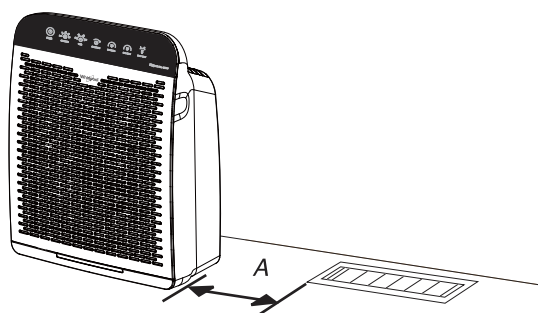

A. Dégagement minimum de 6" (15,2 cm)

## UTILISATION DU PURIFICATEUR D'AIR

**REMARQUE :** Avant de faire fonctionner le purificateur d'air, inscrire la date d'installation sur le filtre HEPA. Dans les conditions de fonctionnement normal, le filtre HEPA doit être remplacé tous les ans et le préfiltre à intervalles de 3 mois. Pour retirer et remplacer un des filtres, voir "Remplacement du filtre" dans la section "Entretien du purificateur d'air".



POWER



SPEED/AUTO



TIMER



SLEEP/LOCK



PRE-FILTER





HEPA-RESET



NIGHT LIGHT

Whispure Pro 2000

## Utilisation des commandes

1. Brancher l'appareil sur une prise 3 alvéoles reliée à la terre. Le témoin lumineux de POWER s'allume en rouge (Attente).
2. Appuyer sur POWER  pour mettre le purificateur d'air en marche. Le témoin lumineux de POWER passe de rouge à blanc (Mode Auto réglage par défaut).
3. Appuyer sur POWER  pour arrêter le purificateur d'air. Le témoin lumineux de POWER passe de blanc à rouge.

### Vitesse du ventilateur

Appuyer sur la touche FAN SPEED  jusqu'à ce que le témoin lumineux pour la vitesse souhaitée est allumé.

Vitesse du ventilateur	Résultat
(L) Bas	Niveau sonore idéal de l'appareil
(M) Moyenne	Puissance d'épuration plus faible
(H) Élevée	Puissance d'épuration modérée
(T) Turbo	Puissance d'épuration maximale



Vitesse du ventilateur	Résultat
(L) Bas	Niveau sonore idéal de l'appareil
(M) Moyenne	Puissance d'épuration plus faible
(H) Élevée	Puissance d'épuration modérée
(T) Turbo	Puissance d'épuration maximale

### Mode Auto

Appuyer sur la touche SPEED  jusqu'à ce que le témoin lumineux Auto s'allume. Le purificateur d'air fonctionne à vitesse basse (L) et s'ajuste automatiquement de vitesse basse (L) à vitesse élevée (H) et de vitesse élevée (H) à vitesse basse (L) selon la qualité d'air ambiant.



La barre lumineuse inférieure indique avec différentes couleurs le niveau de qualité d'air comme suit :

1. Rouge = mauvaise
2. Jaune = modérée
3. Bleue = bonne

Pour quitter le mode de veille, appuyer sur touche SLEEP , SPEED , ou POWER .





**REMARQUE :** Lors de la première mise en marche, le réglage par défaut est toujours le mode Auto.

### Minuterie programmable

La minuterie programmable peut être allumée ou éteinte, offrant des options de compte à rebours de 2, 4, 6, ou 8 heures. Pour programmer la minuterie, appuyer sur la touche Timer  jusqu'à ce que le témoin lumineux (2H/4H/6H/8H) s'allume au compte à rebours souhaité. Pour quitter la programmation de la minuterie, appuyer sur la touche Timer  jusqu'à ce que les témoins lumineux soient éteints.

**REMARQUE :** Le purificateur d'air s'éteint automatiquement lorsque le temps programmé est expiré.





### Mode de veille

Appuyer sur SLEEP  pour activer le mode de veille. Le mode de veille fonctionne avec le ventilateur à vitesse faible (L) et tous les témoins lumineux sont sombres sur panneau de commande. Pour quitter le mode de veille, appuyer sur touche SLEEP , SPEED , ou POWER .

**REMARQUE :** La veilleuse sera sombre lorsque le mode de veille est allumé.

### Verrouillage des commandes

La fonction de verrouillage des commandes empêche une modification accidentelle du réglage des commandes lorsque le purificateur d'air est en marche.



1. Appuyer pendant 3 secondes sur la touche SLEEP  pour le verrouillage. Le témoin lumineux rouge de verrouillage des commandes  s'allume. On ne peut ensuite faire aucune sélection.
2. Appuyer de nouveau pendant 3 secondes sur la touche SLEEP  pour déverrouiller. Le témoin lumineux de verrouillage des commandes  s'éteint. Les réglages peuvent maintenant être modifiés et l'appareil peut être allumé ou éteint.

### Témoins lumineux du statut des filtres

Les témoins du statut pour le préfiltre et le filtre HEPA permettent d'identifier s'il convient de changer un filtre. Les témoins de statut blancs passent du début à la fin selon un intervalle prédéfini. Lorsque tous les témoins de statut passent au rouge et clignotent, remplacer le filtre selon les indications. Voir la section "Remplacement du filtre" dans la section "Entretien du purificateur d'air".

### Veilleuse

La barre lumineuse inférieure peut être allumée, éteinte ou atténuée à une couleur bleue.

1. Pour régler l'éclairage de la veilleuse à basse luminosité, appuyer sur la touche Night Light  jusqu'à ce que "L" s'allume.
2. Pour régler l'éclairage de la veilleuse à luminosité élevée, appuyer sur la touche Night Light  jusqu'à ce que "H" s'allume.
3. Pour éteindre la veilleuse, appuyer sur la touche Night Light  jusqu'à ce que les témoins lumineux de la veilleuse s'éteignent.

**REMARQUE :** En mode Auto et en mode de veille, la veilleuse peut être éteinte ou allumée et réglée à luminosité basse ou élevée. La veilleuse s'atténue automatiquement de luminosité élevée à basse luminosité lorsque le mode de veille est allumé.

La couleur varie de bleue, jaune à rouge en mode Auto en fonction de la qualité d'air ambiant.

# ENTRETIEN DU PURIFICATEUR D'AIR

## ⚠ AVERTISSEMENT





### Risque de choc électrique

Déconnecter la source de courant électrique avant l'entretien.

Replacer pièces et panneaux avant de faire la remise en marche.

Le non-respect de ces instructions peut causer un décès ou un choc électrique.

## Nettoyage

1. Appuyer sur POWER  pour éteindre le purificateur d'air.
2. Débrancher le purificateur d'air ou déconnecter la source de courant électrique.
3. Retirer la grille frontale en saisissant les bords extérieurs supérieurs.
4. Retirer les deux filtres et les mettre de côté. NE PAS essayer de laver et de réutiliser le filtre HEPA ou le préfiltre.
5. Nettoyer le purificateur d'air avec un linge doux humide.
6. Laver soigneusement la grille frontale à l'eau savonneuse.  
**REMARQUE :** La grille ne peut pas être lavée au lave-vaisselle.
7. Réassembler les filtres tel qu'indiqué sur l'illustration précédente.
8. Placer les volets inférieurs de la grille frontale dans les fentes inférieures de la base du purificateur d'air. Appuyer sur le dessus de la grille jusqu'à ce que la grille soit bien en place.
9. Brancher le purificateur d'air ou reconnecter la source de courant électrique.
10. Appuyer sur POWER  pour mettre le purificateur d'air en marche.

## Remplacement du filtre

**REMARQUE :** Les témoins lumineux situés sur le purificateur d'air s'allument en rouge et clignotent lorsqu'il est temps de remplacer le préfiltre ou le filtre HEPA. Pour assurer un fonctionnement plus efficace du purificateur d'air, nous vous recommandons de remplacer le préfiltre tous les 3 mois et le filtre HEPA tous les ans.

Voir "Filtres de rechange" dans la section "Assistance ou service".

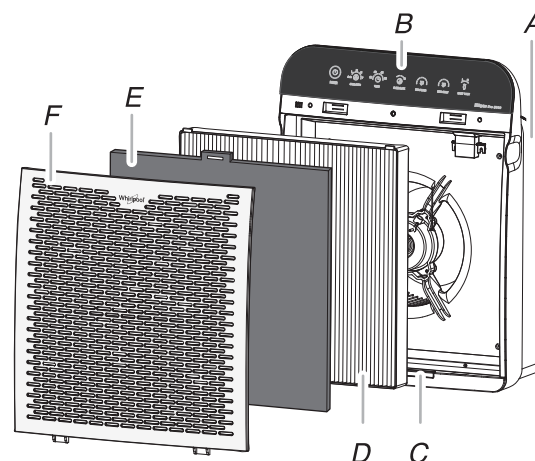



A. Caisse principale    B. Commandes    C. Veilleuse/Témoin lumineux  
D. Filtre HEPA    E. Préfiltre    F. Grille frontale

L'utilisation d'un filtre autre que Whirlpool ou le manquement au remplacement régulier du filtre entraînera l'annulation de cette garantie.

1. Appuyer sur POWER  pour éteindre le purificateur d'air.
2. Débrancher le purificateur d'air ou déconnecter la source de courant électrique.
3. Retirer la grille frontale en saisissant les bords extérieurs supérieurs.
4. Retirer et remplacer le filtre signalé. Installer le nouveau filtre HEPA dans le sens de la flèche située sur le châssis du filtre. Installer le nouveau préfiltre en le plaçant sur les volets.

**REMARQUE :** Ne pas essayer de laver et de réutiliser le filtre HEPA ou le préfiltre.

5. Placer les volets inférieurs de la grille frontale dans les fentes de la base du purificateur d'air. Appuyer sur le dessus de la grille jusqu'à ce que la grille soit bien en place.
6. Brancher le purificateur d'air ou reconnecter la source de courant électrique.
7. Appuyer sur POWER  pour mettre le purificateur d'air en marche.
8. Appuyer sur le bouton PRE-FILTER RESET (Réinitialisation du préfiltre) ou HEPA RESET (Réinitialisation du filtre HEPA)  pendant 3 secondes pour éteindre le(s) voyant(s), puis régler à nouveau la minuterie.

**REMARQUE :** Il peut s'avérer nécessaire de remplacer les filtres plus souvent si le purificateur d'air se trouve dans un environnement enfumé ou poussiéreux.

# DÉPANNAGE

Essayer d'abord les solutions suggérées ici, ce qui vous évitera peut-être le coût d'une visite de service...

## Le purificateur d'air est en panne

### ■ Vérifier ce qui suit :

Le purificateur d'air est-il allumé?

Le cordon d'alimentation est-il branché dans une prise à 3 alvéoles reliée à la terre?

Un fusible du domicile est-il grillé ou le disjoncteur s'est-il déclenché? Remplacer le fusible ou réenclencher le disjoncteur. Si le problème persiste, appeler un électricien. Avez-vous utilisé un fusible ordinaire ? Utiliser un fusible temporisé ou un disjoncteur.



---

# ASSISTANCE OU SERVICE

Avant de faire un appel pour assistance ou service, veuillez vérifier la section "Dépannage". Cette vérification peut vous faire économiser le coût d'une intervention de dépannage. Si vous avez encore besoin d'aide, suivez les instructions ci-dessous.

Avant d'appeler, vous devez connaître la date d'achat et les numéros de modèle et de série complets de votre appareil. Ces renseignements nous aideront à mieux répondre à votre demande.

---

## Aux États-Unis et au Canada

Appeler sans frais au Centre du service à la clientèle au :  
**1-866-922-9666**

Pour localiser la compagnie de service désignée dans votre région, vous pouvez également consulter les Pages jaunes.

**Nos consultants peuvent vous aider sur les points suivants :**

- Caractéristiques et spécifications de notre gamme complète d'appareils ménagers.
- Renseignements sur l'installation.
- Procédures d'utilisation et d'entretien.
- Vente d'accessoires et de pièces de rechange.
- Assistance spécialisée au client (langue espagnole, malentendants, malvoyants, etc.).
- Orientation vers des concessionnaires, compagnies de service de réparation et distributeurs de pièces de rechange locaux. Les techniciens de service désignés sont formés pour respecter la garantie des produits et offrir un service après garantie partout aux États-Unis et au Canada.

---

## Filtres de rechange

Vous pouvez commander des filtres de rechange en communiquant sans frais avec notre Centre de service à la clientèle au **1-866-922-9666**.

Vous pouvez également visiter notre site Web à **www.whirlpoolairpurifiers.com** **REMARQUE :** Cette information est également inscrite sur le filtre HEPA pour des raisons de commodité.

Purificateur d'air	Filtre HEPA	Préfiltre
Modèle n°	Pièce de rechange n°	Pièce de rechange n°
WPPRO2000(X)	1183050K	8171510K

Remarque : (X) représente une couleur de modèle facultative.

---

## Garantie de silence de 30 jours ou argent remis

Pendant 30 jours à compter de la date d'achat, si vous n'êtes pas complètement satisfait(e) car votre purificateur d'air Whirlpool® Whispure™ n'est pas plus silencieux que votre purificateur d'air haute efficacité précédent, Aroma International Limited le reprendra et vous remboursera le plein prix d'achat. (Frais de finance et de livraison non inclus.) Contacter sans frais le Centre de service à la clientèle au **1-866-922-9666** pour obtenir les directives à suivre pour la garantie de remboursement.

---

# GARANTIE LIMITÉE DE CINQ ANS DU FABRICANT

---

## GARANTIE LIMITÉE DE UN AN

Pendant un an à compter de la date d'achat, si le purificateur d'air tombe en panne alors qu'il est utilisé et entretenu conformément aux instructions jointes à ou fournies avec le produit, Aroma International Limited réparera ou remplacera à sa discrétion le purificateur d'air. L'appareil de remplacement sera couvert par notre garantie limitée d'un an. Cette garantie ne couvre pas le filtre de remplacement HEPA (Haute efficacité – matières en suspension) ou le préfiltre. L'utilisation d'un filtre autre que Whirlpool ou le manquement au remplacement régulier du filtre entraînera l'annulation de cette garantie. Conservez ce manuel et votre reçu de vente ensemble pour référence ultérieure. Pour un entretien ou une réparation sous garantie, un document attestant de la date d'achat ou d'installation doit être fourni.

---

## GARANTIE LIMITÉE DE 5 ANS SUR LE MOTEUR DU PURIFICATEUR D'AIR

Pendant cinq ans à compter de la date d'achat, si le moteur du purificateur d'air tombe en panne alors qu'il est utilisé et entretenu conformément aux instructions jointes à ou fournies avec le produit, Aroma International Limited réparera ou remplacera à sa discrétion le purificateur d'air.

---

### Aroma International Limited ne paiera pas pour :

1. Visite de service pour donner des instructions concernant l'utilisation du purificateur d'air, remplacer des fusibles, rectifier le câblage, réenclencher les disjoncteurs ou remplacer les filtres à air accessibles au propriétaire.
  2. Remplacement lorsque votre purificateur d'air est utilisé autrement qu'en utilisation domestique normale, unifamiliale.
  3. Les dommages imputables à : accident, modification, usage impropre ou abusif, incendie, inondation, actes de Dieu, installation fautive ou installation non conforme aux codes d'électricité ou de plomberie, ou l'utilisation de produits non approuvés par Aroma International Limited.
  4. Les frais de pièces de rechange et de main-d'oeuvre de réparation d'un purificateur d'air "défaillant" pour les appareils utilisés en dehors des États-Unis et du Canada.
  5. Les réparations aux pièces ou systèmes résultant d'une modification non autorisée faite à l'appareil.
  6. Les frais d'expédition ou de transport pour retourner des produits à Aroma International Limited pour le service sous garantie.
  7. Les dommages résultant d'un emballage défectueux des produits retournés pour le service sous garantie.
- 

### Si vous résidez aux États-Unis ou au Canada et que votre purificateur d'air Whirlpool® tombe en panne durant la première année ou si le moteur tombe en panne de la deuxième à la cinquième année inclusivement :

1. Appelez sans frais le Centre de service à la clientèle au **1-866-922-9666**.
  2. Indiquez au représentant les numéros complets de modèle et de série.
  3. Le représentant localisera le centre de service désigné le plus près de chez vous.
  4. L'assurance, le fret ou tout autre transport jusqu'à notre centre de service relèvent de votre responsabilité. Veuillez indiquer vos nom et adresse sur un morceau de papier avec une copie de votre preuve d'achat (reçu de caisse, reçu de carte de crédit, bordereau d'achat, etc.). Le purificateur d'air doit être correctement emballé pour éviter tout dommage pendant le transport puisque nous ne pourrions être tenus responsables d'un tel dommage.
  5. Aroma International Limited retournera à votre domicile l'appareil réparé ou, à sa discrétion, un purificateur d'air identique ou comparable, et ce sans frais.
- 

### AROMA INTERNATIONAL LIMITED N'ASSUME AUCUNE RESPONSABILITÉ POUR LES DOMMAGES FORTUITS OU INDIRECTS.

Certains États et certaines provinces ne permettent pas l'exclusion ou la limitation des dommages fortuits ou indirects de sorte que cette exclusion ou limitation peut ne pas être applicable dans votre cas. Cette garantie vous confère des droits juridiques spécifiques et vous pouvez également jouir d'autres droits qui peuvent varier d'un État à l'autre et d'une province à l'autre.

### À l'extérieur du Canada et des 50 États des États-Unis, cette garantie ne s'applique pas. Contactez votre marchand autorisé pour déterminer si une autre garantie s'applique.

Si vous avez besoin d'un dépannage, consultez d'abord la section "Dépannage". Vous pouvez trouver de l'aide supplémentaire à la section "Assistance ou Service" ou en appelant notre Centre de service à la clientèle au **1-866-922-9666**, de n'importe où aux É.-U. et au Canada.

---

### Conservez ce manuel et le reçu de vente au même endroit pour référence ultérieure. Pour un entretien ou une réparation sous garantie, un document attestant de la date d'achat ou d'installation doit être fourni.

Inscrivez les renseignements suivants au sujet de votre purificateur d'air pour mieux vous aider à obtenir assistance ou réparation en cas de besoin. Vous devrez fournir le numéro de modèle et le numéro de série au complet. La plaque signalétique se trouve sur le dessous de votre purificateur d'air.

Nom du revendeur \_\_\_\_\_

Adresse \_\_\_\_\_

Numéro de téléphone \_\_\_\_\_

Numéro de modèle \_\_\_\_\_

Numéro de série \_\_\_\_\_

Date d'achat \_\_\_\_\_