

# ZEPHYR

WWW.ZEPHYRONLINE.COM

## PRW24F01CG PRW24F02CG PRB24F01BG PRWB24F02BG

Presrv™ Full Size Coolers

EN Use, Care, and Installation Guide

FR Guide d'utilisation, d'entretien et d'installation

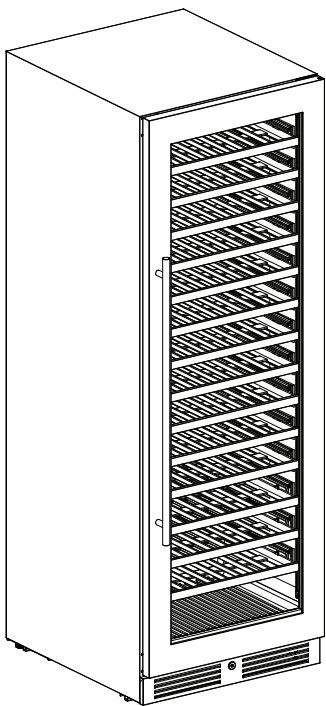

PRW24F01CG  
(single zone wine cooler)

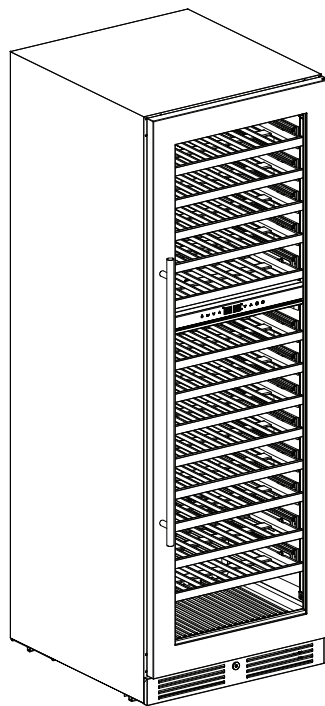

PRW24F02CG  
(dual zone wine cooler)

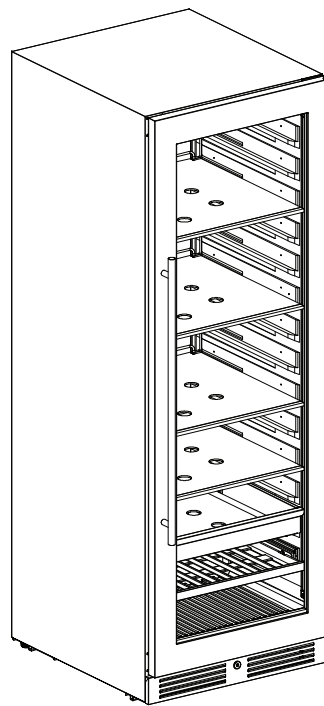

PRB24F01BG  
(single zone beverage cooler)

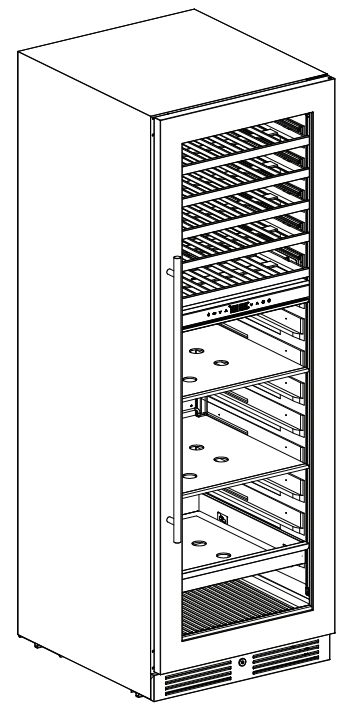

PRWB24F02BG  
(dual zone wine and beverage cooler)

OCT23.0101

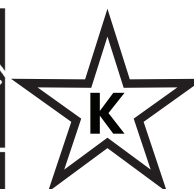



---

|  | Page         |
|--|--------------|
| <b>Safety Information</b> .....                        | <b>4-11</b>  |
| Types of Safety Warnings.....                          | 4            |
| General Safety .....                                   | 5-7          |
| Save These Instructions .....                          | 8            |
| Disposal of Old Appliance.....                         | 8            |
| Before Using Your Appliance .....                      | 9            |
| Installation of Your Appliance .....                   | 9-10         |
| Attention.....   | 10           |
| Electrical Connection .....                            | 11           |
| <b>Introduction</b> .....                              | <b>12</b>    |
| <b>List of Materials</b> .....                         | <b>13</b>    |
| <b>Product Specifications</b> .....                    | <b>14-16</b> |
| Product Summary .....                                  | 14           |
| Internal Storage.....                                  | 15           |
| Parts Identification .....                             | 16           |
| Dimensions .....                                       | 16           |
| <b>Installation Instructions</b> .....                 | <b>17-23</b> |
| Installation Clearance Requirements .....              | 17           |
| Carbon Filter .....                                    | 18           |
| Installing the Door Handle .....                       | 18           |
| Installing the Anti-tip Bracket.....                   | 19           |
| Setting Up the Display Rack for Your Wine Cooler ..... | 19           |
| Reversing the Door Swing of Your Appliance .....       | 20-21        |
| Installing the Wooden Roll-Out Shelves .....           | 22           |
| Removing the Wooden Roll-Out Shelves .....             | 22           |
| Removing the Sliding Glass Shelves.....                | 23           |
| <b>Operating Your Appliance</b> .....                  | <b>24-27</b> |
| Using the Control Panel .....                          | 24           |
| Internal Light .....                                   | 25           |
| Door Open Alarm.....                                   | 25           |
| Sabbath Mode.....                                      | 25           |
| Demonstration Mode .....                               | 26           |
| Temperature Alarm .....                                | 26           |
| Defrosting.....  | 26           |
| Child Safety Lock .....                                | 27           |
| <b>Care and Maintenance</b> .....                      | <b>28-29</b> |
| Normal Sounds .....                                    | 28           |
| Cleaning the Unit .....                                | 28           |
| Power Failure.....                                     | 29           |
| Moving Your Cooler .....                               | 29           |
| Energy Saving Tips .....                               | 29           |
| <b>Troubleshooting</b> .....                           | <b>30-31</b> |
| <b>Notes</b> .....                                     | <b>32</b>    |
| <b>Limited Warranty</b> .....                          | <b>33</b>    |
| <b>Product Registration</b> .....                      | <b>34</b>    |

# Safety Information

FULL SIZE COOLER



SINGLE &amp; DUAL ZONE



## Your safety and the safety of others are very important.

We have provided many important safety messages in this manual for your appliance. Always read and obey all safety messages.



This is the Safety Alert Symbol. This symbol alerts you to potential hazards that can cause severe bodily injury or death. All safety messages will follow the Safety Alert Symbol and either the words “DANGER” “WARNING” or “CAUTION”



|   |               |  |
|---|---------------|--|
|             | <b>DANGER</b> |  |
| Danger means that failure to heed this safety statement may result in severe injury or death. |               |  |

|   |                |   |
|---|----------------|---|
|    | <b>WARNING</b> |  |
| Warning means that failure to heed this safety statement may result in extensive product damage, serious personal injury, or death. |                |   |

|   |                |   |
|---|----------------|---|
|    | <b>CAUTION</b> |  |
| Caution means that failure to heed this safety statement may result in minor or moderate personal injury, property or equipment damage. |                |   |

For your safety, read all instructions carefully before operating the appliance.

## General Safety

 **DANGER** 

When using an electrical appliance, basic precautions should always be followed to reduce the risk of fire, electric shock, and injury to persons.

 **WARNING** 

To reduce the risk of fire, electric shock or personal injury, unplug or disconnect the appliance from the power supply before servicing.

 **CAUTION** 

Flammable refrigerant used! When handling, moving and use of the refrigerator, make sure to avoid either damaging the refrigerant tubing, or increasing the risk of a leak.

- ▶ Use this appliance only as described in this manual. Other uses not recommended may cause fire, electric shock or personal injury.
- ▶ This appliance is not intended for use by young children or infirm persons unless they have been adequately supervised by a responsible person to ensure that they can use the appliance safely.
- ▶ Young children should be supervised to ensure that they never play with the appliance.
- ▶ To protect against the risk of electric shock, NEVER IMMERSE the unit, cord, or plug in water or spray any other liquid.
- ▶ Unplug the appliance from the plug socket when not in use, when moving from one location to another and before cleaning.

# Safety Information

FULL SIZE COOLER

SINGLE &amp; DUAL ZONE

**For your safety, read all instructions carefully before operating the appliance.**

- ▶ To disconnect the appliance, grip the plug and pull it from the wall outlet. Never pull by the cord.
- ▶ Never operate the appliance in the presence of explosive and/or flammable fumes.
- ▶ Never place the appliance or any of its parts near an open flame, cooking or other heating appliance.
- ▶ Never operate the appliance with a damaged cord or plug, if the product malfunctions, or if it is dropped or damaged in any manner.
- ▶ The use of attachments not recommended by the manufacturer may be hazardous.
- ▶ Never operate if the housing is removed or damaged.
- ▶ A loose fit between the AC outlet (receptacle) and plug may cause overheating and a distortion of the plug. Contact a qualified electrician to replace loose or worn outlet.



- ▶ Locate the unit away from direct sunlight and sources of heat (stove, heater, radiator, etc.).
- ▶ This appliance is CFC and HFC free and contains small quantities of Isobutane (R600a), an environmentally friendly coolant.
- ▶ You must ensure that the cooling circuit is undamaged when installing the appliance. However, if it becomes damaged, avoid proximity to open fires and heat sources of all kinds. The room in which the appliance is located should be ventilated properly and according to state and local codes.
- ▶ Never use an appliance with a damaged circuit.
- ▶ Ensure that the ventilation openings to and from a built-in appliance are never blocked or covered.
- ▶ No liability will be accepted for any damage caused by misuse of the appliance, or as a result of repairs carried out by unqualified person. In this case neither the warranty nor any other liability claims will apply.

For your safety, read all instructions carefully before operating the appliance.



- ▶ Never attempt to repair or replace any part of your appliance unless it is specifically recommended in this manual. All other servicing should be referred to a qualified technician.
- ▶ Replace all access panels before operating.
- ▶ Use two or more people to move and install the appliance. Failure to do so can result in back or other injury.
- ▶ Never clean appliance parts with flammable liquids. These fumes can create a fire hazard or explosion. Never store or use gasoline or other flammable vapors and liquids in the vicinity of this or any other appliance. The fumes can create a fire hazard or explosion.
- ▶ Never connect or disconnect the electric plug with wet hands.
- ▶ It is recommended that a separate circuit, serving only your appliance be provided. Use receptacles that cannot be turned off by a switch or pull chain.



# Safety Information

FULL SIZE COOLER

SINGLE &amp; DUAL ZONE

For your safety, read all instructions carefully before operating the appliance.

## Save These Instructions

If you are experiencing problems, check the Troubleshooting Guide at the back of this manual. It lists causes of minor operating problems that you can correct yourself.

## Disposal of Old Appliance

Dispose of your appliance packaging properly. Refrigeration equipment must be properly disposed of in a way which protects the environment. This applies to your old appliance and to your new unit once it has reached the end of its service life.



- ▶ The appliance must not be disposed with normal household waste collection.
- ▶ The coolant circuit, particularly the heat exchange at the back/bottom of the unit, must not be damaged.
- ▶ The symbol on the product or its packaging indicates that this product is not to be handled as normal household waste but is to be taken to a recycling collection point for electrical and electronic goods. By correctly disposing of this product you are contributing to the protection of the environment. Improper disposal endangers health and the environment. Further information about the recycling of the product may be obtained from your town hall or local waste collection department.



For your safety, read all instructions carefully before operating the appliance.

## Before Using Your Appliance

- ▶ Remove all exterior and interior packing.
- ▶ Before connecting the appliance to the power source, let it stand upright for approximately 2 hours. This will reduce the possibility of a malfunction in the cooling system caused by handling during transportation.
- ▶ Clean the interior surface with warm water using a soft cloth.
- ▶ The door on this appliance can be opened from either the left or the right side. The unit is delivered with the door opening on the left side. Should you wish to open the door from the right, follow the instructions, “Reversing the Door Swing of your Appliance,” listed below.

## Installation of Your Appliance

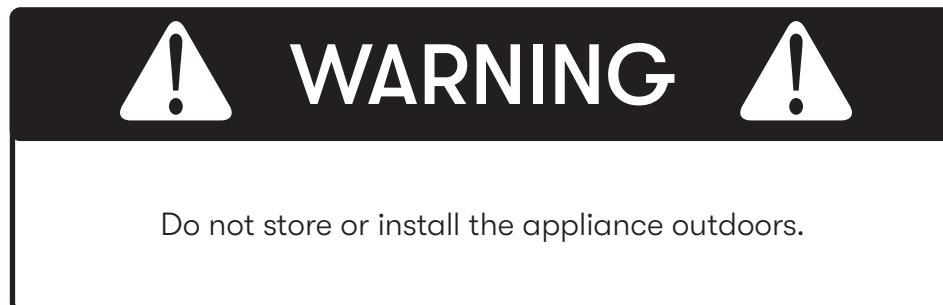

- ▶ The appliances are designed for either built-in, or free-standing installation.
- ▶ Place your appliance on a floor that is strong enough to support it when it is fully loaded. To level your appliance, adjust the 4 legs until level.
- ▶ Locate the appliance away from direct sunlight and sources of heat (stove, heater, radiator, etc.). Direct sunlight may affect the acrylic coating and heat sources may increase electrical consumption. Extreme cold ambient temperatures may also cause the unit not to perform properly.
- ▶ Never place the unit in damp areas.
- ▶ Plug the appliance into an exclusive, easily accessible electrical socket.
- ▶ Any questions concerning power and/or electrical connection should be directed towards a qualified electrician or an authorized products service center.
- ▶ The air vent at the front of the appliance must never be covered or blocked in any way.

# Safety Information

FULL SIZE COOLER

SINGLE &amp; DUAL ZONE

---

**For your safety, read all instructions carefully before operating the appliance.**

- ▶ The appliance must be installed to all electrical connections in accordance with state and local codes.
- ▶ Have two or more people to move and install the cooler. Failure to do so can result in back or other injury.
- ▶ The cooler may experience decreased cooling efficiency if air flow is restricted due to a fully loaded cabinet.
- ▶ Install the cooler in a well-ventilated area where the ambient temperature is above 50°F and below 90°F.

## Attention

- ▶ Never overload the cabinet.
- ▶ Never open the door unless necessary.
- ▶ Never cover shelves with aluminum foil or any other shelf material which may prevent air circulation.
- ▶ Should the appliance be left empty for long periods, it is suggested that the appliance be unplugged, and, after careful cleaning, leave the door ajar to allow air to circulate inside the cabinet in order to avoid possible condensation, mold or odors from forming.

For your safety, read all instructions carefully before operating the appliance.

## Electrical Connection

Check that the voltage marked on the product corresponds with your supply voltage.

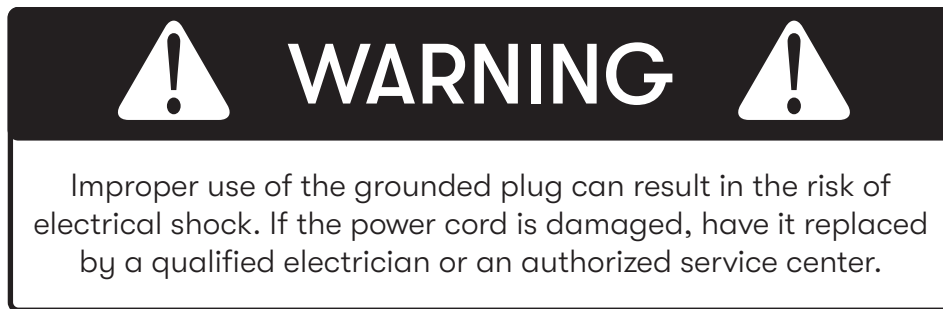

This appliance should be properly grounded for your safety. The power cord of this appliance is equipped with a three-pin plug which mates with standard three-pin wall outlets to minimize the possibility of electrical shock.

Never under any circumstances cut or remove the third ground prong from the power cord supplied. For personal safety, this appliance must be properly grounded.

Have the wall outlet and circuit checked by a qualified electrician to make sure the outlet is properly grounded. When a standard two-pin wall outlet is encountered, it is your responsibility and obligation to have it replaced with a properly grounded three-pin wall outlet.

To prevent accidental injury, the cord should be secured behind the appliance and not left exposed or dangling.

The appliance should always be plugged into its own individual electrical outlet which has a voltage rating that matches the rating label on the appliance. This provides the best performance and also prevent overloading wiring circuits that could cause a fire hazard from overheating. Never unplug the appliance by pulling the power cord. Always grip the plug firmly and pull straight out from the receptacle. Repair or replace immediately all power cords that have become frayed or otherwise damaged. Never use a cord that shows cracks or abrasion damage along its length or at either end. When moving the appliance, be careful not to damage the power cord.

Never use your appliance with an extension cord unless this cord has been checked and tested by a qualified technician or service person. The extension cord must be a UL/CUL Listed, 3-wire grounding extension cord that has a grounding plug and outlet and that the electrical rating of the cord is 115 volts and at least 10 amperes.

# Introduction

FULL SIZE COOLER

SINGLE &amp; DUAL ZONE

Thank you for purchasing your Zephyr cooler. Zephyr is dedicated to developing products that will enhance your lifestyle with superior quality and distinctive features. Please visit [www.zephyronline.com](http://www.zephyronline.com) for more information on your product and other Zephyr products.

This manual contains important information regarding the proper installation, use, and maintenance of your cooler. Following this manual will ensure that your product will work at its peak performance and efficiency.

## **For Your Records**

Please write down the model number and serial number below for future reference. Both numbers are located on the rating label on the back of your unit and are needed to obtain warranty service. You may also want to staple your receipt to this manual as it is the proof of your purchase and may also be needed for service under warranty.







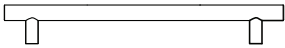
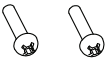

**Model Number:**

**Serial Number:**

**Date of Purchase:**

To better serve you, please do the following before contacting customer service:

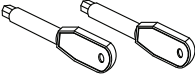
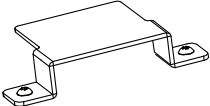
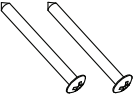
- ▶ If you received a damaged product, immediately contact the retailer or dealer that sold you the product.
- ▶ Read and follow this instruction manual carefully to help you install, use and maintain your cooler.
- ▶ Read the troubleshooting section of this manual as it will help you diagnose and solve common issues.
- ▶ Visit us on the web at <http://www.zephyronline.com> to download product guides, additional troubleshooting resources and up-to-date information.
- ▶ If you need warranty service, our friendly customer service representatives are available on our website at <http://zephyronline.com/contact>.

| Quantity  | Part  |
|---|---|
|    | Door handle   |
|    | Door handle screws (M4*35)<br>(pre-installed)                                     |
|    | Flat washers ( $\Phi 4.3 \times \Phi 8 \times 0.5$ , M4)<br>(pre-installed)       |
|    | Spring washers ( $\Phi 4 \times 1.1$ , M4)<br>(pre-installed)                     |
|   | Black decorative nails  |
|  | Large flathead screws (M5*16)   |
|  | M3 Allen key (hex key)  |
|  | Keys  |
|  | Anti-tip bracket  |
|  | Anti-tip bracket screws (ST5*50)  |
|  | Flat washers ( $\Phi 6.5 \times \Phi 13 \times 1$ )                               |
|  | Display rack (pre-installed for<br>PRW24F01CG, sold separately<br>for PRW24F02CG) |

# Product Specifications

FULL SIZE COOLER

SINGLE &amp; DUAL ZONE

## Product Summary

This appliance requires a standard 115/120 Volt AC~60Hz electrical ground outlet.

|                               |   |
|-------------------------------|---|
| DESCRIPTION OF PRODUCT        | Presrv™ Full Size Single Zone Wine Cooler<br>Presrv™ Full Size Dual Zone Wine Cooler<br>Presrv™ Full Size Single Zone Beverage Cooler<br>Presrv™ Full Size Dual Zone Wine and Beverage Cooler |
| MODEL & GROSS WEIGHT (lb)     | PRW24F01CG: 300lb<br>PRW24F02CG: 300lb<br>PRB24F01BG: 243lb<br>PRWB24F02BG: 278lb   |
| VOLTAGE/FREQUENCY             | AC 115/60Hz   |
| AMPERAGE                      | 2.5A  |
| COLOR                         | Black Cabinet with Stainless Steel Door   |
| VOLUME                        | PRW24F01CG: 14.9 cu ft<br>PRW24F02CG: 14.5 cu ft<br>PRB24F01BG: 14.9 cu ft<br>PRWB24F02BG: 14.5 cu ft   |
| REFRIGERANT                   | R600a   |
| TEMPERATURE RANGE             | PRW24F01CG: 38°F - 65°F<br>PRW24F02CG: 38°F - 65°F<br>PRB24F01BG: 34°F - 50°F<br>PRWB24F02BG:<br>38°F - 65°F (upper zone), 34°F - 65°F (lower zone)   |
| DIMENSIONS (HxWxD)            | 69-1/4" X 23-7/8" X 27-3/8"   |
| OPTIONAL PRO HANDLE ACCESSORY | PRHAN-F001  |
| OPTIONAL DISPLAY RACK         | PRDISP-F001   |
| REPLACEMENT CARBON FILTER     | ZOF-C004  |

**NOTE:** Internal storage is based on standard 12 oz. cans and 750 ml. Bordeaux-style wine bottles.

## Internal Storage

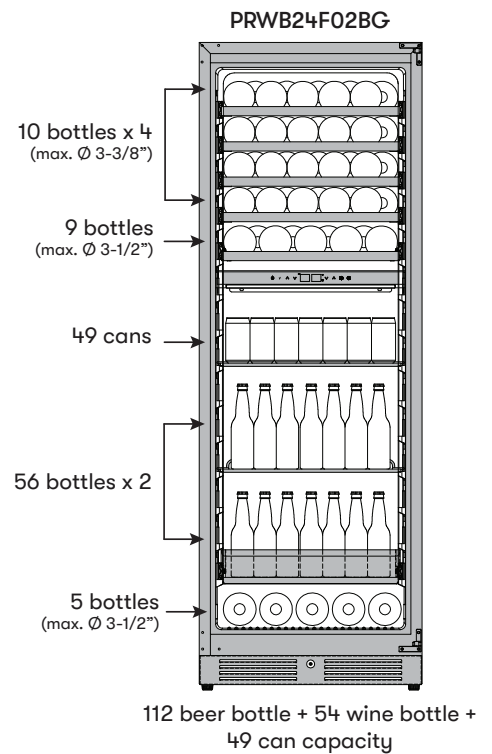
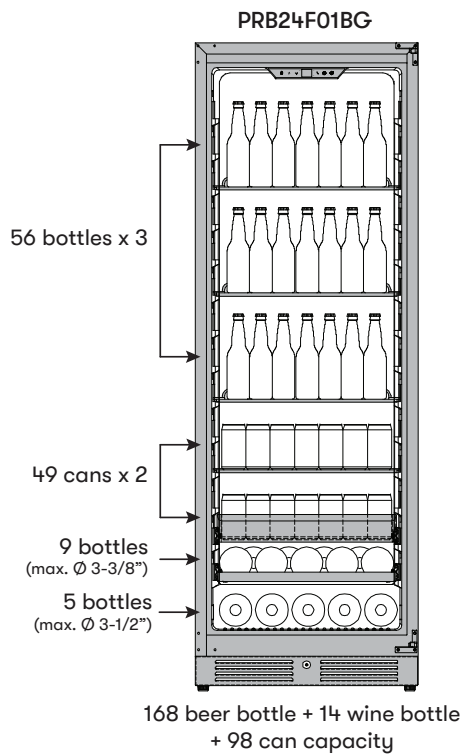
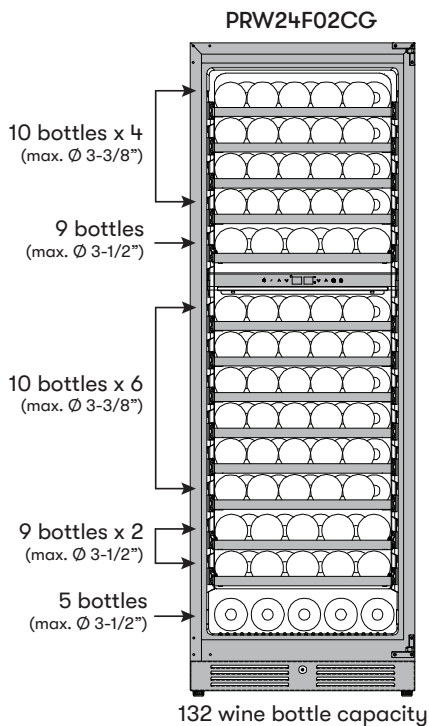
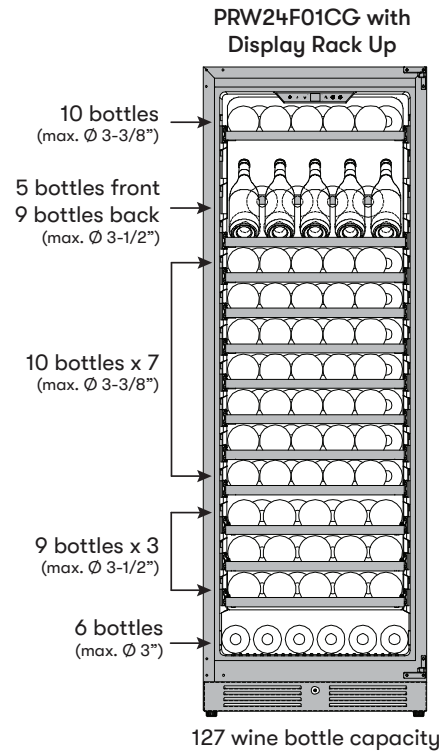
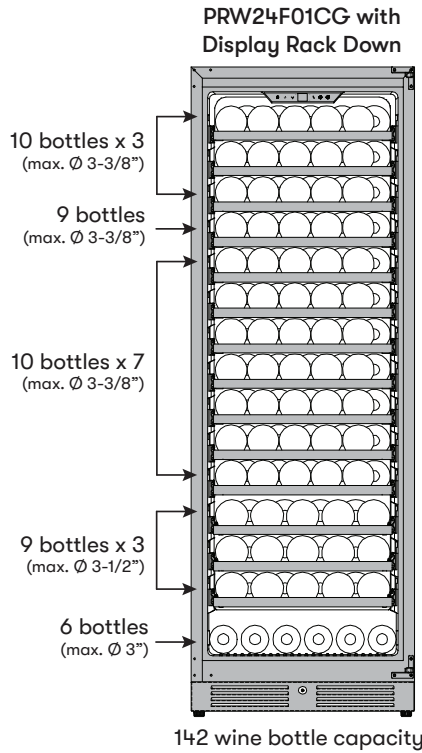

# Product Specifications

FULL SIZE COOLER

SINGLE & DUAL ZONE

## Parts Identification

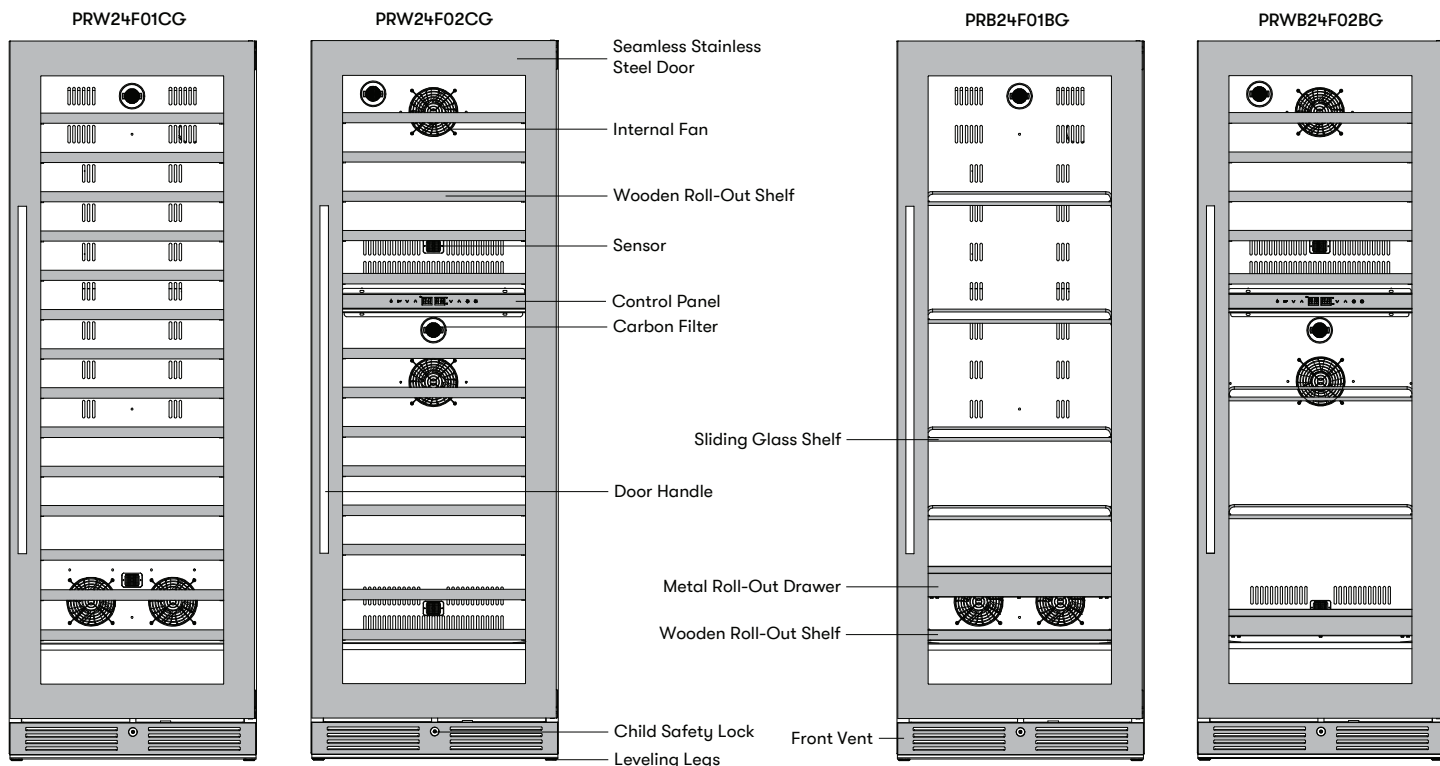

## Dimensions

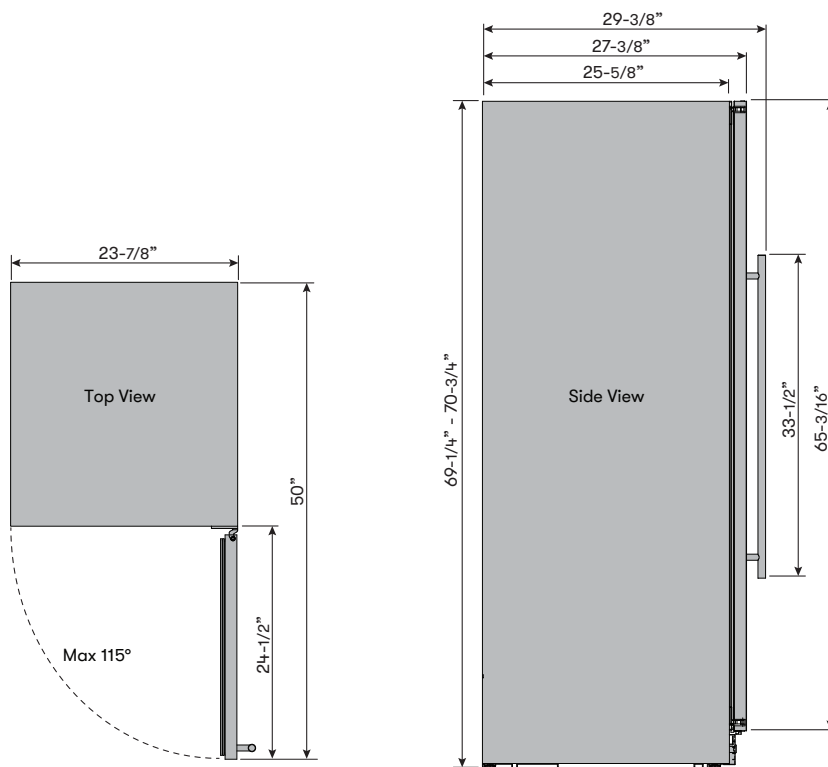



## Installation Clearance Requirements

When installing the cooler, follow the recommended spacing dimensions shown.

- ▶ For proper clearance of the electrical plug, allow at least 1" of clearance at the back as shown in the diagram.
- ▶ An installation next to a wall will require a minimum 2-1/4" door clearance to accommodate the Zephyr handle.
- ▶ The cabinet should allow at least 24" for the width and 69-3/4" for the height to accommodate the cooler.
- ▶ The power cable is located on the back right of the unit and has a length of 72" to accommodate multiple outlet locations.
- ▶ Once you are ready to install the unit, you must adjust the feet to level the coolers. An improperly leveled drawer may not close properly.
- ▶ The installation should allow the unit to be pulled forward for servicing, if necessary.

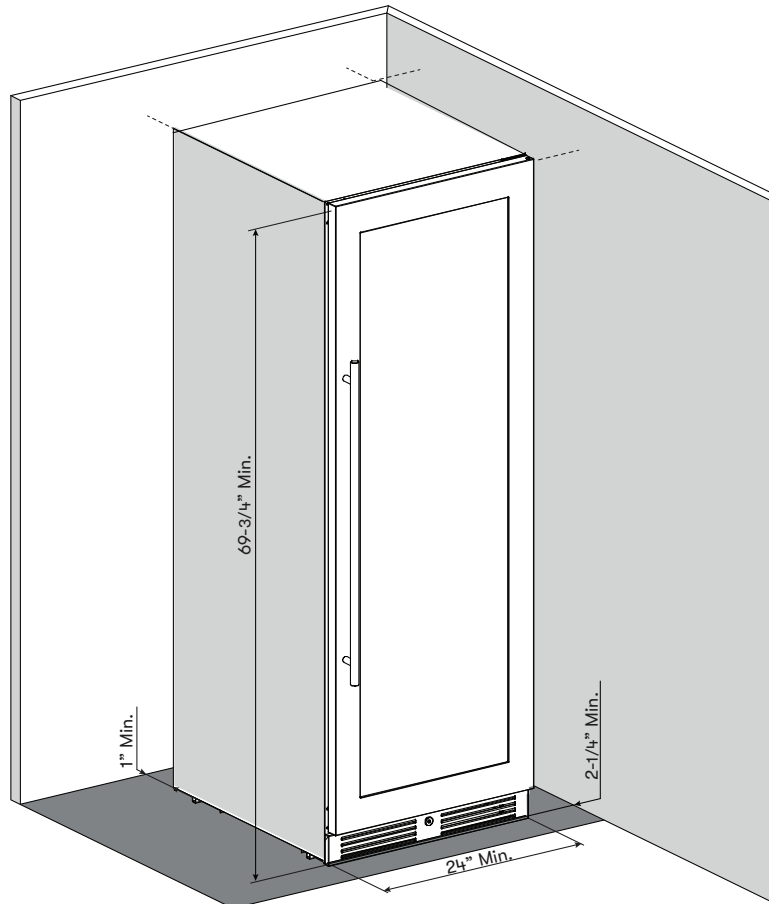

# Installation Instructions

FULL SIZE COOLER

SINGLE &amp; DUAL ZONE

## Carbon Filter

A built-in carbon filter protects your drinks by acting as a natural barrier against harmful odors. The carbon filter should be replaced every 3-6 months depending on the unit's exposure level to odor. If the unit is placed in a kitchen, regular replacement every three months is ideal.

Remove the carbon filter by turning counterclockwise to unlock from rear panel.

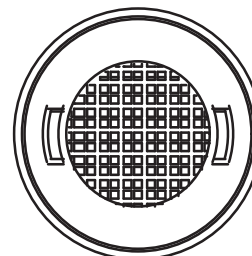

**Carbon Filter Replacement Part #: Z0F-C004**

## Installing the Door Handle

Follow the instructions below to install the contemporary handle onto your cooler. If a pro handle is desired, the part number is PRHAN-F001.

1. Push aside the door gasket on the side you wish to install the handle. Under the gasket you will see two designated holes for handle installation and pre-installed screws.
2. Install the handle tightly as shown with (2) M4\*35 screws, (2) M4 spring washers, and (2) M4 flat washers which are pre-installed onto the door.

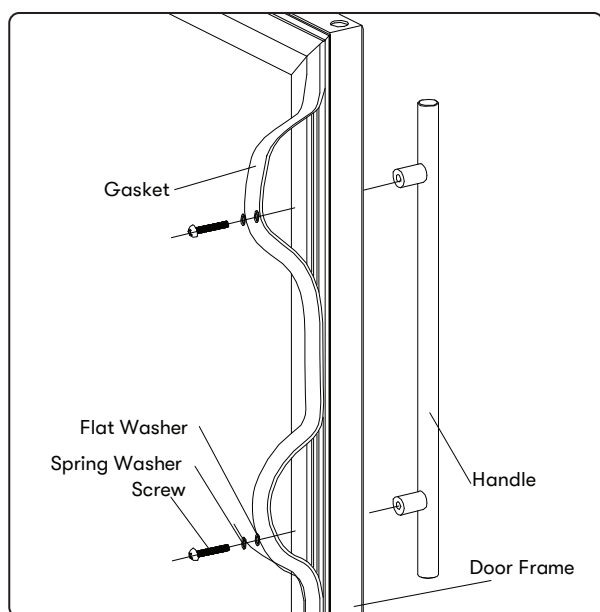

### Zephyr Presrv Pro Handle

Part #: PRHAN-F001

Color: Stainless Steel

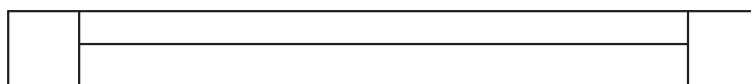

## Installing the Anti-tip Bracket

1. Position anti-tip bracket at a minimum of 8" from the left or right of the side of the cooler.
2. Install anti-tip bracket to floor by using the supplied ST5\*50 anti-tip bracket screws.
3. Push the cooler back into anti-tip bracket making sure the bracket overlaps the cooler bottom.

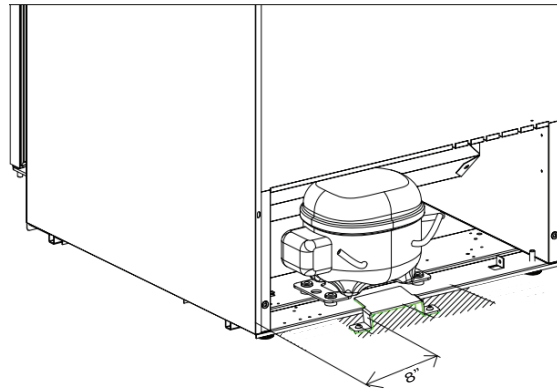

## Setting Up the Display Rack for Your Wine Cooler

Should you desire to set up the display rack for your appliance, please follow the instructions below. The display rack is only compatible with wine coolers, PRW24F01CG and PRW24F02CG.

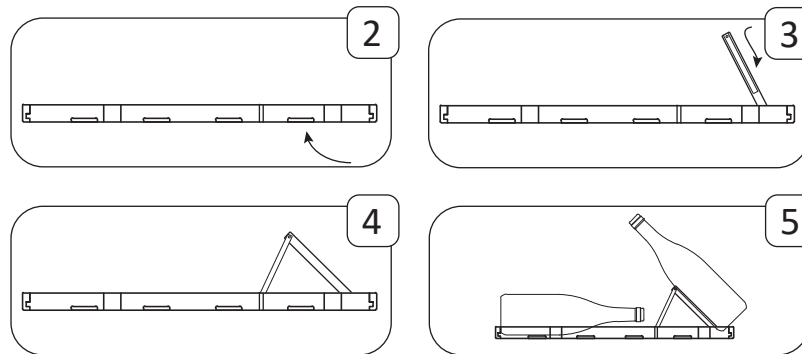

1. To set up the display rack, two racks above the display rack need to be removed beforehand. Follow the steps for removing the shelves on page 24.
2. Push underneath the display rack to lift out the front section of the rack.
3. Push and line up the legs on both the left and right side of the display rack.
4. Mount the legs of the display rack onto the split section of the back rack to lock it in place and prevent the display rack from sliding back down.
5. Place back all the contents initially loaded on the shelf, if applicable.

# Installation Instructions

FULL SIZE COOLER

SINGLE &amp; DUAL ZONE

## Reversing the Door Swing of Your Appliance

Should you desire to reverse the opening direction of the door, please follow the instructions below. Safely reversing the door swing of your appliance should require at least two people.

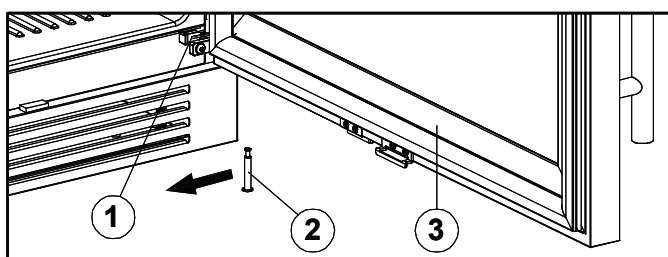
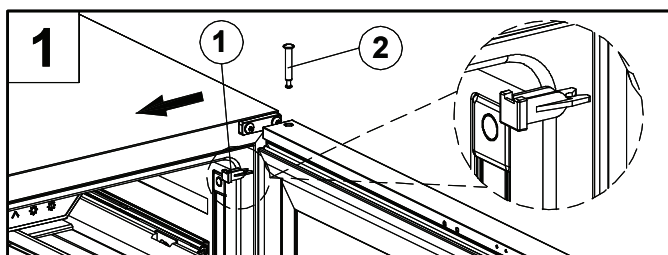

1. Open the door and remove the door axis button (1) and door axis (2) from both the top and bottom right hinges. Remove the door (3).

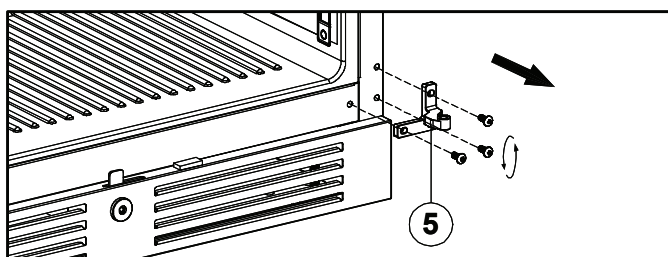
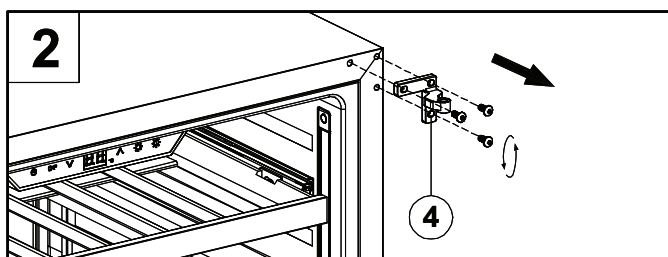

2. Remove both the top right hinge (4) and bottom right hinge (5) by three screws.

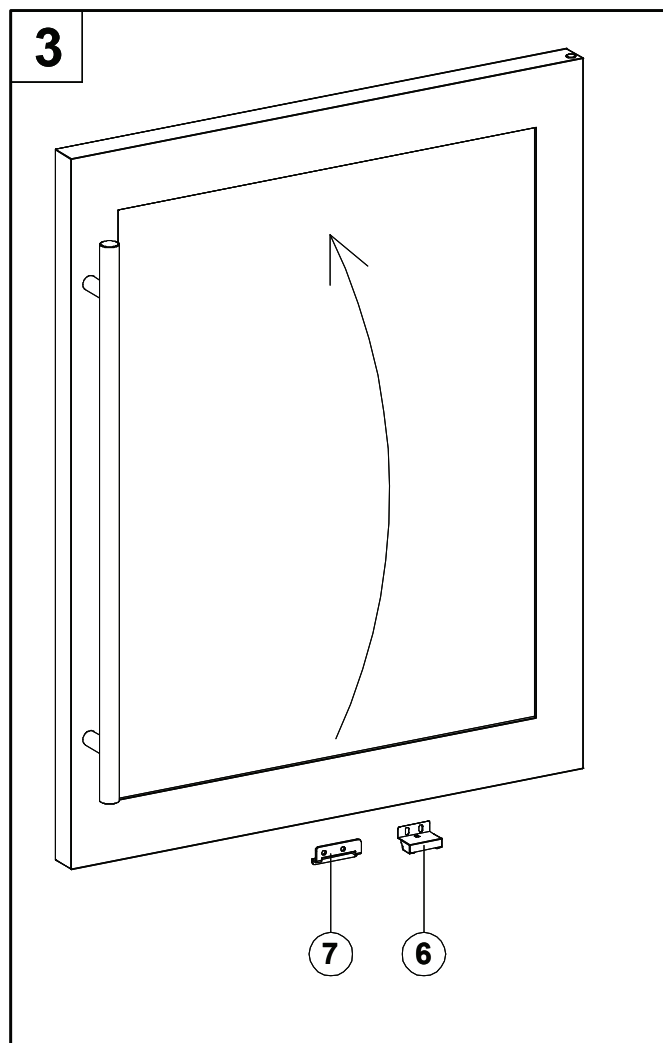

3. From the bottom of the door, remove the door magnet (6) and child safety lock (7) by two screws each. Rotate the door and install the door magnet and child safety lock onto the top of the door.

## Reversing the Door Swing of Your Appliance

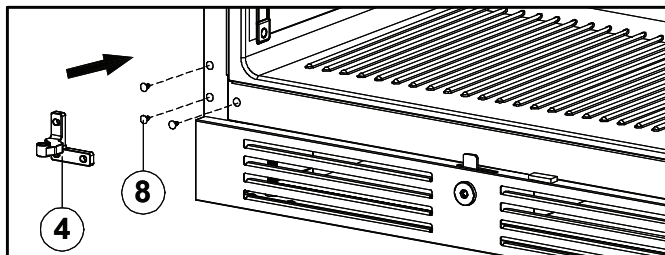
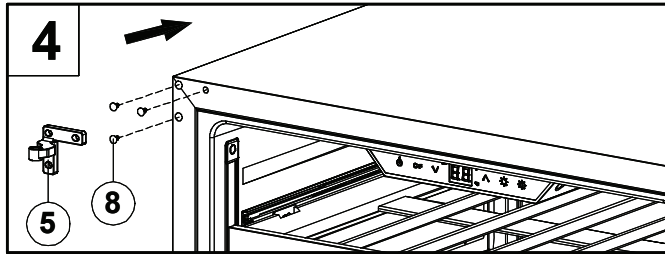

4. Remove three black decorative nails (8) from both the top and bottom left side of the cabinet. Install those same black decorative nails onto the right side of the cabinet. The previously removed hinges will be used for the opposite side. Secure the bottom right hinge (5) for the top left side and top right hinge (4) for the bottom left side by three screws each.

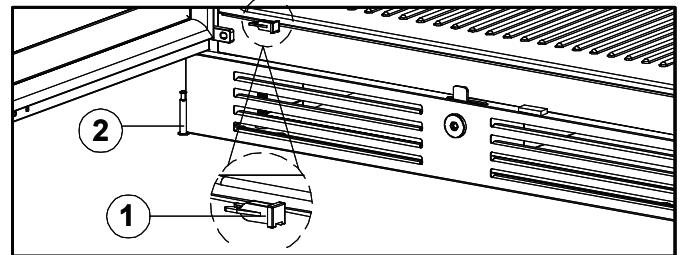
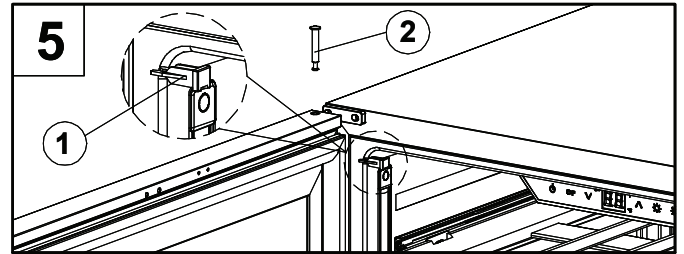

5. Align the door against the left hinges and secure the door by installing the door axis (2) and door axis button (1) to both the top and bottom left hinges.

# Installation Instructions

FULL SIZE COOLER

SINGLE &amp; DUAL ZONE

- ▶ To prevent damaging the door or door gasket, make sure the door is open at least 90-degrees when pulling shelves out of the rail compartment.
- ▶ The door opens to a maximum of 115 degrees with a door stop on the bottom hinge preventing the door from opening further.

## Installing the Wooden Roll-Out Shelves

1. Open the door completely.
2. Line up the shelf notches with the rail posts on both the right and left sides.
3. Push the shelf down and then push it all the way inwards until the shelf fully rests inside of the unit and you are able to close the door.
4. The shelf should glide smoothly back and forth. If it does not, you may need to remove it and start over.

**TIP:** To prevent damaging the door gasket, make sure to open the door fully before pulling the shelves out of their track.

## Removing the Wooden Roll-Out Shelves

1. Open the door completely.
2. Remove all of the contents loaded on the shelf, if applicable.
3. Line up the shelf notches with the rail posts as indicated below. This will require you to hold on to both rails as you move the shelf to line up the posts with the notches on both sides of the shelf.
4. Evenly lift the shelf up and then pull the shelf out.

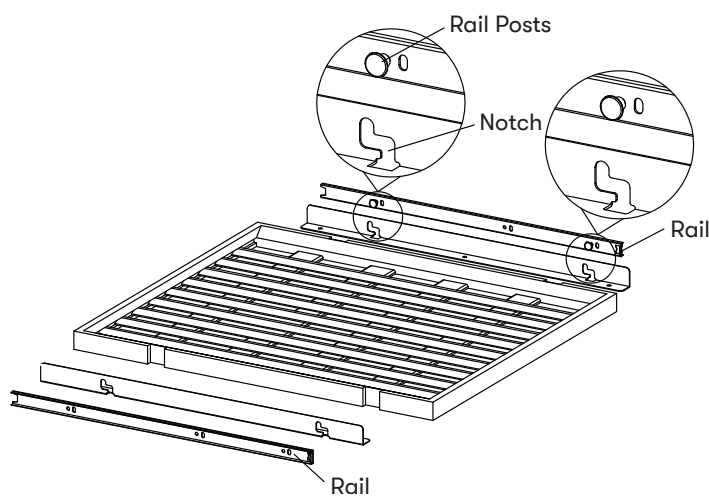

## Removing the Sliding Glass Shelves

The following instructions for removing the sliding glass shelves is only applicable for beverage coolers.

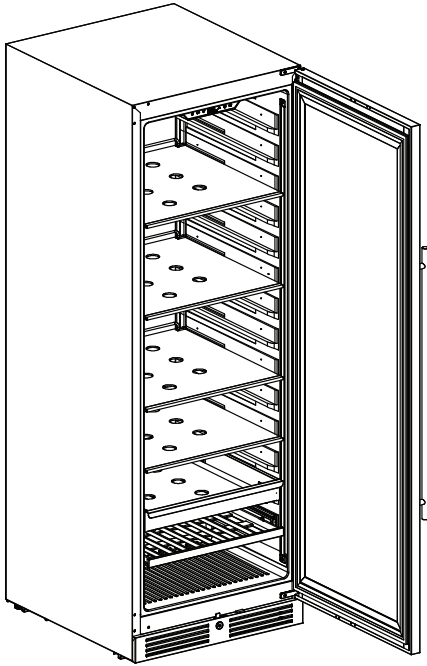

1. Open the door completely and unload any contents within the beverage cooler. Make sure the shelf is fully pushed back.

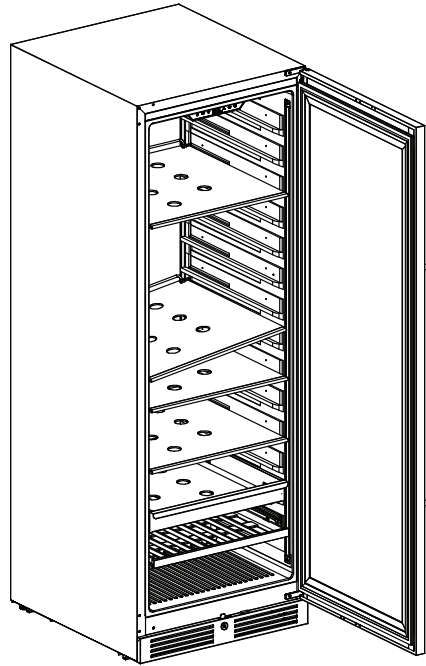

2. Lift the shelf at a 45 degree angle from either the left or right side from its original position.

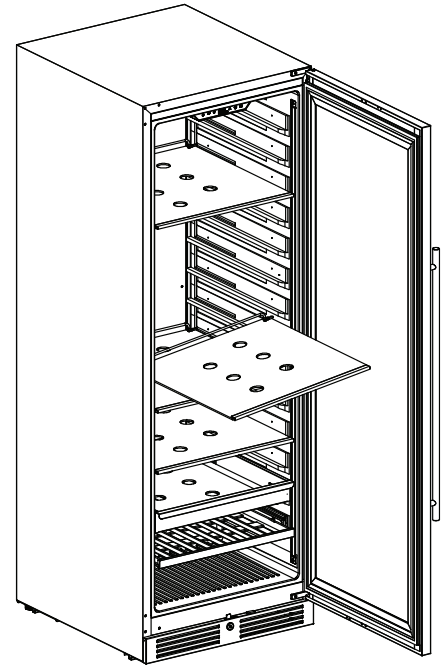

3. Pull the shelf outward until it is removed from the inner compartment. You may encounter some resistance from the shelf guard rail.

# Operating Your Appliance

FULL SIZE COOLER

SINGLE &amp; DUAL ZONE

If the unit is unplugged, power lost, or turned off, you must wait 3 to 5 minutes before restarting the unit. If you attempt to restart before this time delay, the appliance may not start and will not keep the last set temperature.

## Using the Control Panel

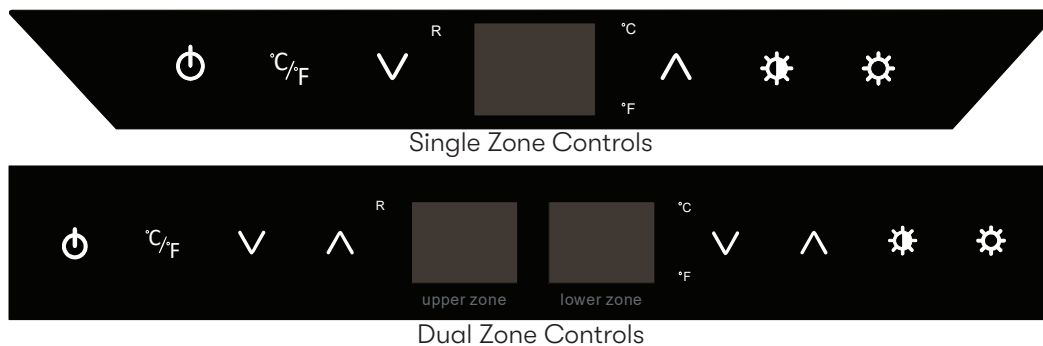

The wine cooler has a temperature range from 38°F-65°F, and the beverage cooler has a temperature range from 34°F-50°F.

### Power Button

 Press and hold this button for three seconds to power your unit on or off. While the unit is on, the R “Compressor Running” light may illuminate to indicate the internal compressor is active.

### °C/°F Selector

 Press this button to switch the display temperature between Fahrenheit and Celsius.

### Decrease Temperature

 Press this button to decrease the temperature by one (1) degree increments. 38°F is the lowest available temperature for wine coolers, and 34°F is the lowest for beverage coolers.

### Increase Temperature

 Press this button to increase the temperature by one (1) degree increments. 65°F is the highest available temperature for wine coolers, and 50°F is the highest for beverage coolers.

### Light Brightness

 Press this button to cycle through different internal light brightness. The brightness increases from L0 to L1, L2, L3, and L4, and it will decrease from L4 to L0. When at L0, the lights will not turn on whether the door is open or closed.

### Interior Light

 Press this button to cycle through the different internal light settings, including the display. There are three light settings: Cloud White, Deep Blue and Amber.

**NOTE:** The cooler is equipped with a memory function. If power is suddenly lost, the previous settings will be saved, and the cooler will return to this setting once power is restored.



## Internal Light

This refrigerator is equipped with side internal lights that can be set to Cloud White, Deep Blue or Amber. Because the unit comes with a glass door, the inside will be seen whether the door is open or closed.

You can choose to display each color of light in two different modes: Display mode and Automatic Mode.\*

### Display Mode

The internal lights will stay constantly illuminated whether the door is open or closed. When opening the door, the light will be at 100% brightness but will revert back to the set brightness upon closing the door. Display mode is a custom/user-defined function, not a regular day-to-day function.

### Automatic Mode

The internal lights will illuminate each time the door is opened and fade off once the door is closed. This feature is triggered by a sensor located on the front vent, this sensor allows the refrigerator to recognize when the door is open or closed.

\*The default mode is Automatic Mode. To change between modes, press and hold the Interior Lights button for 3 seconds.

## Door Open Alarm

After 3 minutes of the door being open an alarm will sound and the display will flash with 00.

## Sabbath Mode

Sabbath mode disables system responses to user-initiated activities and all external functions, including lighting, display and audible alarms. The unit will still maintain internal temperatures and set points.

To enable or disable Sabbath mode, press and hold the °C/°F selector button for five seconds. The interior light and control display will go dark, excluding the °C/°F selector button until the user disables Sabbath mode. The internal light setting will switch back to Automatic mode upon entering and exiting Sabbath mode.

**NOTE:** Although the display will not be visible, the temperature settings will remain active and preserve the internal temperature. Sabbath mode will remain active until it is disabled by the user.

# Operating Your Appliance

FULL SIZE COOLER

SINGLE &amp; DUAL ZONE

## Demonstration Mode

In this mode, the compressor and fans never turn on but all other functions remain enabled. When in Demonstration Mode, the “R” indicator light will slowly blink indicating it is in Demonstration Mode.

To enable or disable Demonstration mode, hold Power Button and tap Decrease Temperature Button twice.

## Temperature Alarm

If the interior temperature is higher than 73°F (23°C), “HI” is shown on the temperature control panel and the temperature alarm will sound continuously after one hour. This indicates that the inner temperature is too high. If the inner temperature is lower than 28°F (-2°C) on the wine cooler, “LO” is shown on the temperature display panel and the temperature alarm will sound continuously after 15 minutes. For beverage coolers, the alarm will trigger if the temperature is lower than 25°F (-4°C). If one of these situations occur, please reference the troubleshooting section for support.

## Defrosting

The cooler is designed with an automatic defrost system. However, on colder settings, some frost may build up. Additionally, the more humid the ambient conditions, the more frost may build up. Keep the door closed as much as possible and avoid opening the door unnecessarily to minimize frost build-up.

If frost is preventing the door from closing properly, you may need to power the unit off until the frost melts (possibly up to 24 hours). Use a soft absorbent towel to dry the unit.



## Child Safety Lock

The cooler has a child safety lock designed to keep content within the cooler out of reach for children. Within the center of the front vent, a keyhole will be visible. To lock the cooler, insert the provided key into the keyhole and turn the key counterclockwise. To unlock the cooler, turn the key clockwise.

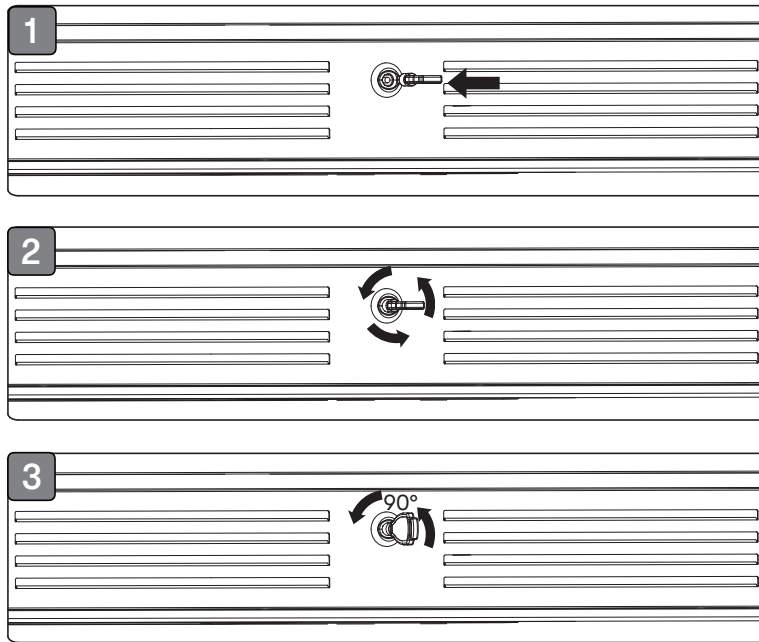

# Care and Maintenance

FULL SIZE COOLER

SINGLE &amp; DUAL ZONE

## Normal Sounds

Your new cooler may make sounds that are not familiar to you. Most of the new sounds are normal. Hard surfaces like the floor or walls can make the sounds seem louder than they actually are. The following describes the kinds of sounds that might be new to you and what may be making them.

- ▶ Rattling noises may come from the flow of the refrigerant or the water line.
- ▶ Items stored on top of the cooler can also make noises.
- ▶ The inverter compressor will create a low humming sound.
- ▶ Water running from the evaporator to the water bin may make a splashing sound.
- ▶ As each cycle ends, you may hear a gurgling sound due to the refrigerant flowing in your cooler.
- ▶ You may hear air being forced over the condenser by the condenser fan.

## Cleaning the Unit

Periodic cleaning and proper maintenance will ensure efficiency, top performance, and long life.

### Interior Cleaning

1. Disconnect power to the unit.
2. Open the door and remove the contents and shelves.
3. With a clean cloth, wipe down the interior of the unit.
4. Reinsert the shelves and content.
5. Reconnect power to the unit.

### Exterior Cleaning

The door and cabinet may be cleaned with a mild detergent and lukewarm water solution such as two (2) tablespoons of baking soda to one (1) quart of water. Do not use solvent based or abrasive cleaners. Use a soft sponge and rinse with clean water. Wipe with a soft clean towel to prevent water spotting. If the door panel is stainless steel, it can discolor when exposed to chlorine gas and moisture. Clean stainless steel with a cloth dampened with a mild detergent and warm water solution. Never use an abrasive or caustic cleaning agent.

## Power Failure

Most power failures are corrected within a few hours and should not affect the temperature of your appliance if you minimize the number of times the door is opened. If the power is going to be off for a longer period of time, you need to take the proper steps to protect your contents.

## Moving Your Cooler

- ▶ Remove all items.
- ▶ Securely tape down all loose items (shelves) inside your appliance.
- ▶ Turn the adjustable leg all the way up (clockwise) to the base to avoid damage.
- ▶ Tape the door shut.
- ▶ Be sure the appliance stays secure in the upright position during transportation. Also protect outside of appliance with a blanket, or similar item.

## Energy Saving Tips

- ▶ The appliance should be located in the coolest area of the room, away from heat producing appliances, and out of the direct sunlight.
- ▶ Ensure that the unit is adequately ventilated. Never cover air vents.
- ▶ Only open the door for as long as necessary.

# Troubleshooting

FULL SIZE COOLER

SINGLE &amp; DUAL ZONE

| Possible Problem                           | Possible Cause   | Solutions   |
|--|--|---|
| The appliance does not operate.            | Not plugged in.  | Ensure the appliance is plugged in and the power outlet has power.                                  |
|  | The appliance is turned off.                                   | Turn on the appliance.  |
|  | The circuit breaker tripped or has a blown fuse.               | Replace the broken fuse or reset the breaker.   |
|  | Sabbath mode may be enabled.                                   | See the Operating Your Appliance section and verify if Sabbath mode is disabled.                    |
| The appliance is not cold enough.          | Temperature control setting is too high.                       | Adjust the set temperature.   |
|  | External environment may require a higher setting.             | Keep the appliance away from sunshine or other heat sources.  |
|  | The door is opened too frequently or for long periods of time. | Close the door tightly and do not open the door too frequently or for a long period of time.        |
|  | The door gasket is not sealed properly.                        | Ensure the door gasket is not loose.  |
|  | Demonstration mode may be enabled.                             | See the Operating Your Appliance section and verify if Demonstration mode is disabled.              |
|  | The cooler does not have sufficient ventilation.               | Read and follow the “Installation Clearance Requirements” in the Installation Instructions section. |
|  | The cooler has restricted air flow due to too much storage.    | Open space in the cabinet to allow air flow.  |
| The appliance turns on and off frequently. | The room temperature is hotter than normal.                    | Run the refrigerator at the appropriate ambient temperature.  |
|  | The door gasket is not sealed properly.                        | Ensure the door gasket is not loose.  |
|  | The door is opened too frequently or for long periods of time. | Close the door tightly and do not open the door too frequently or for a long period of time.        |
|  | The cooler does not have sufficient ventilation.               | Read and follow the “Installation Clearance Requirements” in the Installation Instructions section. |
|  | The door is not closed completely                              | Make sure the door is completely closed.  |
| The body of the appliance is electrified.  | The unit is not properly grounded.                             | Contact your local electrician to test your electrical grounding system.                            |

| Possible Problem                    | Possible Cause  | Solutions  |
|-------------------------------------|---|--|
| Frost is forming in the appliance.  | The environment is too humid.   | The unit uses an 'auto-defrost' system, under certain conditions, manual defrosting may be required. If frost builds up, you can try running the refrigerator on a warmer temperature setting, minimizing the number of times you open the door or unplugging the unit to allow the frost to melt. |
|                                     | The ambient temperature is too low.   |  |
|                                     | The door is being opened too frequently.  |  |
| The appliance makes too much noise. | The rattling noise may come from the flow of the refrigerant, which is normal. As each cycle ends, you may hear gurgling sounds caused by the flow of refrigerant in the appliance. | It is normal that as each cooling cycle ends, you may hearing rattling or gurgling sounds caused by the flow of refrigerant in the appliance.  |
|                                     | Contraction and expansion of the inside walls may cause popping and cracking noises.  | Some popping or cracking noises are normal. They are caused by expansion and contraction of the inside walls due to temperature changes.   |
|                                     | The unit is not level or is touching another appliance.   | Check to make sure the cooler is level and that it is non in contact with another appliance or furniture.  |
|                                     | Inverter compressor is active and running.  | The low humming sound is normal for inverter compressors.  |
| The door will not close properly.   | The appliance is not level.   | Make sure the appliance is on a level surface.   |
|                                     | The door gasket is not installed correctly.   | Make sure the door gasket is properly installed.   |
|                                     | The gasket is dirty.  | Clean the door gasket.   |
|                                     | The shelves are out of position.  | Install the shelves correctly.   |

# Notes

FULL SIZE COOLER

SINGLE & DUAL ZONE

---



**Zephyr Ventilation, LLC (referred to herein as “we” or “us”) warrants to the original consumer purchaser (referred to herein as “you” or “your”) of Zephyr products (the “Products”) that such Products will be free from defects in materials or workmanship as follows:**

**Five Year Limited Warranty for Compressor:** For five years from the date of your original purchase of the Products, we will provide, free of charge, compressor parts to replace those that failed due to manufacturing defects subject to the exclusions and limitations below. We may choose, in our sole discretion, to repair or replace parts before we elect to replace the Products.

**Two Year Limited Warranty for Parts:** For two years from the date of your original purchase of the Products, we will provide, free of charge, Products or parts (including LED light bulbs, if applicable) to replace those that failed due to manufacturing defects subject to the exclusions and limitations below. We may choose, in our sole discretion, to repair or replace parts before we elect to replace the Products.

**Two Year Limited Warranty for Labor:** For two years from the date of your original purchase of the Products, we will provide, free of charge, the labor cost associated with repairing the Products or parts to replace those that failed due to manufacturing defects subject to the exclusions and limitations below.

**To Obtain Service Under Limited Warranty:** To qualify for warranty service, you must: (a) notify us at [www.zephyronline.com/contact](http://www.zephyronline.com/contact) within 60 days of discovering the defect; (b) give the model number and serial number; and (c) describe the nature of any defect in the Product or part. At the time of the request for warranty service, you must present evidence of your proof of purchase and proof of the original purchase date. If we determine that the warranty exclusions listed above apply or if you fail to provide the necessary documentation to obtain service, you will be responsible for all shipping, travel, labor and other costs related to the services. This warranty is not extended or restarted upon warranty repair or replacements.

**Warranty Exclusions:** This warranty covers only repair or replacement, at our option, of defective Products or parts and does not cover any other costs related to the Products including but not limited to: (a) normal maintenance and service required for the Products and consumable parts such as filters, light bulbs, fuses; (b) any Products or parts which have been subject to freight damage, misuse, negligence, accident, faulty installation or installation contrary to recommended installation instructions, improper maintenance or repair (other than by us); (c) commercial or government use of the Products or use otherwise inconsistent with its intended purpose; (d) natural wear of the finish of the Products or wear caused by improper maintenance, use of corrosive and abrasive cleaning products, pads, and oven cleaner products; (e) chips, dents or cracks caused by abuse or misuse of the Products; (f) service trips to your home to teach you how to use the Products; (g) damage to the Products caused by accident, fire, floods, acts of God; or (h) Custom installations or alterations that impact serviceability of the Products. (i) Damage to personal property or food spoilage from use of this product. If you are outside our service area, additional charges may apply for shipping costs for warranty repair at our designated service locations and for the travel cost to have a service technician come to your home to repair, remove or reinstall the Products. After the first year from the date of your original purchase, you are also responsible for all labor costs associated with this warranty. All Products must be installed by a qualified professional installer to be eligible for warranty repairs or service.

**Limitations of Warranty:** OUR OBLIGATION TO REPAIR OR REPLACE, AT OUR OPTION, SHALL BE YOUR SOLE AND EXCLUSIVE REMEDY UNDER THIS WARRANTY. WE SHALL NOT BE LIABLE FOR INCIDENTAL, CONSEQUENTIAL OR SPECIAL DAMAGES ARISING OUT OF OR IN CONNECTION WITH THE USE OR PERFORMANCE OF THE PRODUCTS. THE EXPRESS WARRANTIES IN THE PRECEDING SECTION ARE EXCLUSIVE AND IN LIEU OF ALL OTHER EXPRESS WARRANTIES. WE HEREBY DISCLAIM AND EXCLUDE ALL OTHER EXPRESS WARRANTIES FOR THE PRODUCTS, AND DISCLAIM AND EXCLUDE ALL WARRANTIES IMPLIED BY LAW, INCLUDING THOSE OF MERCHANTABILITY AND FITNESS FOR A PARTICULAR PURPOSE. Some states or provinces do not allow limitations on the duration of an implied warranty or the exclusion or limitation of incidental or consequential damages, so the above limitations or exclusions may not apply to you. To the extent that applicable law prohibits the exclusion of implied warranties, the duration of any applicable implied warranty is limited to the same two-year and one-year periods described above if permitted by applicable law. Any oral or written description of the Products is for the sole purpose of identifying the Products and shall not be construed as an express warranty. Prior to using, implementing or permitting use of the Products, you shall determine the suitability of the Products for the intended use, and you shall assume all risk and liability whatsoever in connection with such determination. We reserve the right to use functionally equivalent refurbished or reconditioned parts or Products as warranty replacements or as part of warranty service. This warranty is not transferable from the original purchaser and only applies to the consumer residence where the Product was originally installed located in the United States and Canada. This warranty is not extended to resellers.

Please check our website for any additional product information, [www.zephyronline.com](http://www.zephyronline.com)  
For warranty support, contact us at [www.zephyronline.com/contact](http://www.zephyronline.com/contact)

AUG23.0401

# Product Registration

FULL SIZE COOLER

SINGLE &amp; DUAL ZONE

## Don't Forget to Register your Zephyr Presrv™ Cooler

Congratulations on your Presrv purchase! Please take a moment to register your new cooler.

### Why is it important?

Prompt registration helps in more ways than one:

- Ensures warranty coverage should you need service
- Ownership verification for insurance purposes
- Notification of product changes or recalls

### How about a review?

While you're at it, leave a review to let us know how much you love your cooler.



**Register**

[zephyronline.com/registration](https://zephyronline.com/registration)



**Review**

[qrs.ly/c7ea9sj](https://qrs.ly/c7ea9sj)

Search your Presrv model number in the top navigation bar

# ZEPHYR

[zephyronline.com](https://zephyronline.com) | 2277 Harbor Bay Pkwy. | Alameda, CA 94520

# ZEPHYR

WWW.ZEPHYRONLINE.COM

## PRW24F01CG PRW24F02CG PRB24F01BG PRWB24F02BG

Réfrigérateurs de pleine grandeur Presrv™

EN Use, Care, and Installation Guide

FR Guide d'utilisation, d'entretien et d'installation

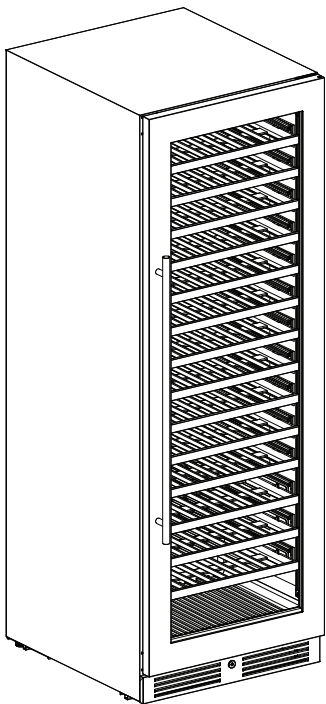

PRW24F01CG  
(refroidisseur à vin à zone unique)

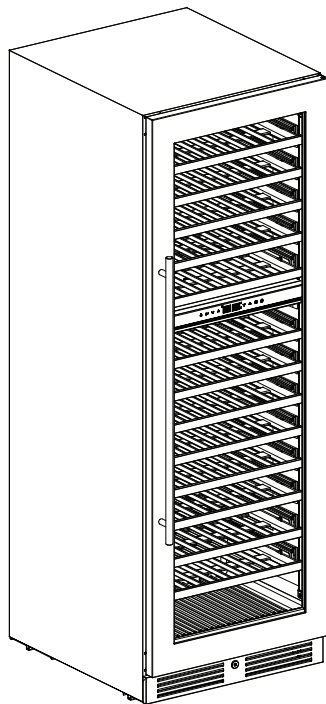

PRW24F02CG  
(refroidisseur à vin à deux zones)

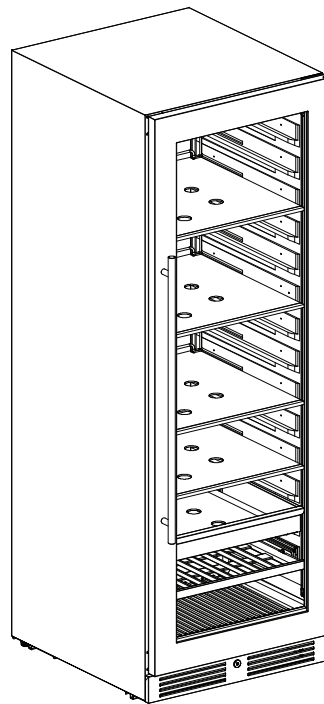

PRB24F01BG  
(refroidisseur de boissons à zone unique)

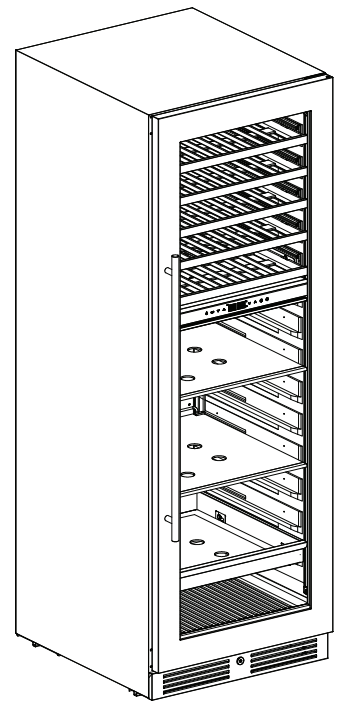

PRWB24F02BG  
(refroidisseur de vin et de boissons à deux zones)

OCT23.0101



(caisses à vin uniquement)

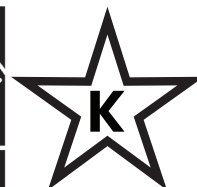



|  | <b>Page</b>  |
|--|--------------|
| <b>Consignes de sécurité .....</b>                               | <b>4-11</b>  |
| Types d'avertissements de sécurité.....                          | 4            |
| Sécurité générale .....  | 5-7          |
| Conservez les présentes instructions .....                       | 8            |
| Comment mettre votre vieil appareil au rebut .....               | 8            |
| Avant d'utiliser votre appareil .....                            | 9            |
| Installation de votre appareil .....                             | 9-10         |
| Attention.....   | 10           |
| Raccordement électrique.....                                     | 11           |
| <b>Introduction .....</b>  | <b>12</b>    |
| <b>Liste de matériel .....</b>                                   | <b>13</b>    |
| <b>Spécifications du produit .....</b>                           | <b>14-16</b> |
| Informations sur le produit.....                                 | 14           |
| Entreposage interne .....  | 15           |
| Identification des pièces .....                                  | 16           |
| Dimensions .....   | 16           |
| <b>Instructions d'installation .....</b>                         | <b>17-23</b> |
| Espace libre requis pour l'installation.....                     | 17           |
| Filtre à charbon .....   | 18           |
| Installation de la poignée de porte .....                        | 18           |
| Installation du support anti-renversement .....                  | 19           |
| Configuration du présentoir pour votre refroidisseur à vin ..... | 19           |
| Inverser l'ouverture de la porte de votre appareil .....         | 20-21        |
| Installation des étagères coulissantes en bois.....              | 22           |
| Retrait des étagères coulissantes en bois .....                  | 22           |
| Retrait des étagères coulissantes en verre .....                 | 23           |
| <b>Fonctionnement de votre appareil .....</b>                    | <b>24-27</b> |
| Utilisation du tableau commande.....                             | 24-25        |
| Éclairage intérieur .....  | 25           |
| Mode Shabbath .....  | 25           |
| Alarme de porte ouverte .....                                    | 26           |
| Mode vitrine .....   | 26           |
| Alarme de température.....                                       | 26           |
| Dégivrage.....   | 26           |
| Verrou de sécurité pour enfants .....                            | 27           |
| <b>Entretien.....</b>  | <b>28-29</b> |
| Bruits normaux .....   | 28           |
| Nettoyage et entretien .....                                     | 28           |
| Panne d'électricité .....  | 29           |
| Déplacez votre réfrigérateur .....                               | 29           |
| Conseils d'économie d'énergie.....                               | 29           |
| <b>Dépannage .....</b>   | <b>30-31</b> |
| <b>Remarques .....</b>   | <b>32</b>    |
| <b>Garantie limitée .....</b>                                    | <b>33</b>    |
| <b>Enregistrement du produit .....</b>                           | <b>34</b>    |

# Consignes de sécurité

RÉFRIGÉRATEURS PLEINE  
GRANDEUR

ZONE UNIQUE ET DOUBLE

**Votre sécurité et celle des gens qui vous entourent sont très importantes.**

Ce manuel contient de nombreux messages de sécurité relatifs à votre appareil. Lisez tous les messages et conformez-vous-y en tout temps.



Voici le symbole d'alerte à la sécurité. Ce symbole vous informe de possibles dangers qui pourraient entraîner de graves lésions corporelles ou la mort. Tous les messages de sécurité suivent le symbole d'alerte à la sécurité et comportent les mots « **DANGER** », « **AVERTISSEMENT** » ou « **ATTENTION** ».

 **DANGER** 

Le mot « danger » signifie que le fait de ne pas tenir compte de l'énoncé de sécurité peut entraîner une blessure grave ou la mort.

 **AVERTISSEMENT** 

Le mot « avertissement » signifie que le fait de ne pas tenir compte de l'énoncé de sécurité peut entraîner des dommages importants au produit, une lésion corporelle grave ou la mort.

 **ATTENTION** 

Le mot « attention » signifie que le fait de ne pas tenir compte de l'énoncé de sécurité peut entraîner une lésion corporelle mineure ou modérée, ou encore des dommages au produit ou à la propriété.

Pour votre sécurité, lisez toutes les instructions avec soin avant de faire fonctionner l'appareil.

## Sécurité générale

**DANGER**

Lors de l'utilisation d'un électroménager électrique, vous devriez toujours prendre des précautions de base pour réduire les risques d'incendie, de décharge électrique et de lésion corporelle.

**AVERTISSEMENT**

Pour réduire les risques d'incendie, de décharge électrique ou de lésion corporelle, débranchez l'appareil ou coupez l'alimentation électrique avant de procéder à son entretien.

**ATTENTION**

Cet appareil utilise un fluide réfrigérant inflammable! Pour réduire les risques de fuite lors de sa manutention, de son déplacement ou de son utilisation, assurez-vous d'éviter d'endommager les tubes réfrigérants.

- ▶ N'utilisez cet appareil que de la façon décrite dans le présent manuel. Toute autre utilisation non recommandée peut causer un incendie, une décharge électrique ou une lésion corporelle.
- ▶ Cet appareil n'est pas conçu pour être utilisé par de jeunes enfants ou des personnes handicapées, à moins qu'un adulte responsable les surveille de près pour veiller à ce qu'ils l'utilisent en toute sécurité.
- ▶ Il est important que les jeunes enfants fassent l'objet d'une surveillance étroite pour veiller à ce qu'ils ne jouent jamais avec l'appareil.
- ▶ Pour vous protéger contre les risques de décharge électrique, n'IMMERGEZ JAMAIS l'appareil, le câble ou la prise électrique dans l'eau et ne les vaporisez pas avec des liquides.

# Consignes de sécurité

RÉFRIGÉRATEURS PLEINE  
GRANDEUR

ZONE UNIQUE ET DOUBLE

**Pour votre sécurité, lisez toutes les instructions avec soin avant de faire fonctionner l'appareil.**

- ▶ Débranchez l'appareil de la prise de courant lorsque vous ne l'utilisez pas, lorsque vous le déplacez et avant de le nettoyer.
- ▶ Pour débrancher l'appareil, serrez fermement la fiche et retirez-la de la prise murale. Ne débranchez jamais l'appareil en tirant sur le câble.
- ▶ Ne faites jamais fonctionner l'appareil en présence de matières explosives ou d'émanations inflammables.
- ▶ Ne placez jamais l'appareil ou l'une de ses pièces près d'une flamme nue ou d'un appareil de cuisson ou de chauffage.
- ▶ Ne faites jamais fonctionner l'appareil si le câble ou la fiche sont endommagés, si le produit est défectueux, s'il est tombé sur le sol ou s'il est endommagé d'une quelconque manière.
- ▶ Il peut être dangereux d'utiliser des accessoires que le fabricant ne recommande pas.
- ▶ Ne faites jamais fonctionner l'appareil si son boîtier est enlevé ou endommagé.
- ▶ Toute fiche branchée dans une prise secteur (prise murale) instable peut présenter un risque de surchauffe et causer la déformation de la fiche. Communiquez avec un électricien qualifié pour procéder au remplacement de toute prise instable ou endommagée.
- ▶ Placez l'appareil à un endroit où il est à l'abri de la lumière directe du soleil et de sources de chaleur (cuisinière, chauffeferette, radiateur, etc.).



## AVERTISSEMENT



**Avertissement Prop. 65 pour les résidents de la Californie:** ce produit peut contenir des produits chimiques reconnus par l'état de la Californie comme pouvant causer le cancer, des anomalies congénitales ou d'autres troubles de la reproduction.

- ▶ Cet appareil est exempt de CFC et de HFC, et contient de faibles quantités d'isobutane (R600a), un agent de refroidissement respectueux de l'environnement.
- ▶ Vous devez vous assurer que le circuit de réfrigération n'est pas endommagé lors de l'installation de l'appareil. Toutefois, s'il est endommagé ultérieurement, évitez toute source de feu nu ou de chaleur. La pièce dans laquelle se trouve l'appareil doit être adéquatement aérée, en conformité avec les codes en vigueur de votre localité, province ou État.
- ▶ N'utilisez jamais un appareil dont le circuit est endommagé.



**Pour votre sécurité, lisez toutes les instructions avec soin avant de faire fonctionner l'appareil.**

- ▶ Assurez-vous que les orifices d'aération de l'appareil et les événements se trouvant à proximité de celui-ci ne sont jamais couverts ou bloqués.
- ▶ Nous n'assumons aucune responsabilité pour tout dommage causé par une mauvaise utilisation de l'appareil ou par des réparations effectuées par une personne non qualifiée. Si l'un ou l'autre de ces cas se présente, la garantie ne s'appliquera pas et nous n'assumerons aucune responsabilité.



- ▶ Ne tentez jamais de réparer ou de remplacer une pièce de l'appareil à moins qu'il soit expressément recommandé de le faire dans le présent manuel. Tous les travaux d'entretien doivent être effectués par un technicien qualifié.
- ▶ Remettez tous les panneaux d'accès en place avant de faire fonctionner l'appareil.
- ▶ Deux personnes ou plus sont requises pour déplacer et pour installer l'appareil. Le non-respect de cette recommandation peut entraîner une blessure au dos ou d'autres lésions.
- ▶ Ne nettoyez jamais des pièces de l'appareil avec un liquide inflammable. Les vapeurs de ce type de produit peuvent présenter un risque d'incendie ou d'explosion. N'utilisez et n'entrez jamais d'essence ou d'autres liquides ou vapeurs inflammables près de cet appareil ou de tout autre appareil. Ces vapeurs peuvent présenter un risque d'incendie ou d'explosion.
- ▶ Ne branchez ou ne débranchez jamais la fiche électrique si vos mains sont mouillées.
- ▶ Il est recommandé d'utiliser un circuit dédié servant exclusivement à cet appareil. Utilisez des prises qui ne peuvent pas être mises hors tension par un interrupteur à bascule ou à tirage.



Pour votre sécurité, lisez toutes les instructions avec soin avant de faire fonctionner l'appareil.

## Conservez les présentes instructions

Si vous éprouvez des difficultés, consultez le guide de dépannage se trouvant à l'arrière du présent manuel. Il dresse une liste de problèmes de fonctionnement mineurs auxquels vous pouvez remédier vous-même.

## Comment mettre votre vieil appareil au rebut

Mettez l'emballage de votre appareil au rebut de façon adéquate. Le matériel de réfrigération doit être mis au rebut convenablement et d'une manière respectueuse de l'environnement. Cela s'applique à vos vieux électroménagers et à votre nouvel appareil à la fin de sa vie utile.

 **AVERTISSEMENT** 

Pour vous assurer de rendre inutilisables vos appareils vieux et usés avant de les mettre au rebut, enlevez la fiche, coupez le câble d'alimentation et retirez ou détruisez toute languette à pression ou tout capuchon à enclenchement. Il sera ainsi difficile que des enfants s'enferment dans l'appareil en jouant (risque d'asphyxie) ou mettent leur vie en danger de toute autre manière.

- ▶ Cet appareil ne doit pas être mis au rebut avec les ordures ménagères normales.
- ▶ Le circuit de refroidissement, particulièrement l'échangeur thermique se trouvant à l'arrière et sous l'appareil, ne doit pas être endommagé.
- ▶ Le symbole sur le produit ou sur son emballage indique que cet appareil ne doit pas être traité comme une ordure ménagère normale, mais que vous devez l'apporter à un centre de recyclage pour appareils électroniques et électriques. En mettant convenablement au rebut ce produit, vous contribuez à la protection de l'environnement. La mise au rebut incorrecte de l'appareil met en péril l'environnement et présente des risques sanitaires. De plus amples renseignements sur le recyclage du produit sont disponibles à votre mairie locale ou au service de récupération de déchets de votre région.

Pour votre sécurité, lisez toutes les instructions avec soin avant de faire fonctionner l'appareil.

## Avant d'utiliser votre appareil

- ▶ Enlevez tout l'emballage intérieur et extérieur.
- ▶ Avant de brancher l'appareil à l'alimentation électrique, laissez-le en position verticale pendant environ deux heures. Cela réduira la possibilité que le système de refroidissement fonctionne mal en raison de sa manutention pendant le transport.
- ▶ Nettoyez la surface intérieure de l'appareil avec de l'eau chaude et un chiffon doux.
- ▶ La porte de l'appareil peut s'ouvrir du côté gauche ou droit. L'appareil est livré pour que la porte s'ouvre du côté gauche. Si vous souhaitez que la porte s'ouvre du côté droit, suivez les instructions « Inversion de l'ouverture de la porte de votre appareil » ci-dessous.

## Installation de votre appareil



- ▶ L'appareil est conçu pour être encastré ou autoportant.
- ▶ Installez votre appareil sur un plancher qui est assez solide pour supporter son poids lorsqu'il est rempli au maximum de sa capacité. Mettez votre appareil de niveau en ajustant les quatre pattes.
- ▶ Placez l'appareil à un endroit où il est à l'abri de la lumière directe du soleil et de sources de chaleur (cuisinière, chauffeferette, radiateur, etc.). La lumière directe du soleil peut altérer le revêtement acrylique et les sources de chaleur peuvent augmenter la consommation d'électricité. Les températures ambiantes extrêmement froides peuvent aussi nuire au bon fonctionnement de l'appareil.
- ▶ N'installez jamais l'appareil dans un endroit humide.
- ▶ Branchez l'appareil dans une prise électrique dédiée et facile d'accès.
- ▶ Pour toute question concernant l'alimentation ou le raccordement électrique, adressez-vous à un électricien qualifié ou à un centre de service autorisé.

# Consignes de sécurité

**Pour votre sécurité, lisez toutes les instructions avec soin avant de faire fonctionner l'appareil.**

- ▶ L'évent se trouvant à l'avant de l'appareil ne doit jamais être couvert ou bloqué.
- ▶ Le raccordement électrique de l'appareil doit être fait en conformité avec les codes de l'électricité de votre région ainsi que de votre état ou province.
- ▶ Demandez à deux personnes ou plus de déplacer et d'installer la glacière. Ne pas le faire peut entraîner des blessures au dos ou autres.
- ▶ Le rendement du refroidisseur peut diminuer quelque peu si la circulation d'air est restreinte parce que l'appareil est rempli au maximum de sa capacité.
- ▶ Installez le refroidisseur dans un endroit bien ventilé où la température ambiante est supérieure à 50 °F (10 °C) et inférieure à 90 °F (32 °C).

## Attention

- ▶ Ne surchargez jamais votre appareil.
- ▶ N'ouvrez pas la porte à moins que cela soit nécessaire.
- ▶ Ne recouvrez jamais les étagères avec du papier d'aluminium ou tout autre matériel susceptible de gêner la circulation de l'air.
- ▶ Si l'appareil est vide pendant une longue période, nous vous suggérons de le débrancher et, après l'avoir bien nettoyé, de laisser la porte entrouverte pour permettre la libre circulation de l'air à l'intérieur afin de prévenir la formation de condensation, de moisissure ou d'odeurs.

Pour votre sécurité, lisez toutes les instructions avec soin avant de faire fonctionner l'appareil.

## Raccordement électrique

Assurez-vous que la tension indiquée sur le produit correspond à la tension d'alimentation.



Pour assurer votre sécurité, cet appareil doit être dûment mis à la terre. Pour minimiser les risques de décharge électrique, le câble d'alimentation de cet appareil est muni d'une fiche à trois broches qui s'adapte aux prises murales standards à trois bornes.

Ne coupez pas et n'enlevez pas la troisième broche (mise à la terre) du cordon d'alimentation fourni, indépendamment des circonstances. Pour votre sécurité personnelle, cet appareil doit être dûment mis à la terre.

Faites vérifier la prise murale et le circuit par un électricien qualifié pour vous assurer de la mise à la terre adéquate de l'appareil. Lorsque la prise murale ne compte que deux bornes, il est de votre responsabilité et de votre obligation de la faire remplacer par une prise murale à trois bornes dûment mise à la terre.

Pour prévenir toute blessure accidentelle, le câble doit être fixé à l'arrière de l'appareil, ne pas être exposé et ne pas pendre librement.

L'appareil doit toujours être branché dans une prise électrique individuelle et dédiée dont la tension nominale correspond à la tension indiquée sur la plaque signalétique de l'appareil. Cela permet d'obtenir un rendement optimal et prévient la surcharge des circuits de câblage, ce qui peut causer un risque d'incendie en cas de surchauffe. Ne débranchez jamais l'appareil en tirant sur le câble. Saisissez toujours fermement la fiche et retirez-le de la prise. Réparez ou remplacez immédiatement tout câble d'alimentation effiloché ou endommagé. N'utilisez jamais un câble fissuré ou endommagé par de l'abrasion. Lorsque vous déplacez l'appareil, prenez soin de ne pas endommager le câble d'alimentation.

N'utilisez jamais votre appareil avec une rallonge électrique, à moins qu'elle ait été examinée et mise à l'essai par un technicien qualifié ou par un agent de service. La rallonge électrique doit respecter la norme UL/CUL, doit être munie de trois broches, dont une de mise à la terre, et doit avoir une capacité nominale de 115 volts et d'au moins 10 ampères.

Merci de vous être procuré un refroidisseur Zephyr.

Zephyr se spécialise dans l'élaboration de produits de qualité supérieure dotés de fonctionnalités distinctives qui améliorent votre style de vie. Veuillez visiter le [www.zephyronline.com](http://www.zephyronline.com) pour obtenir de plus amples renseignements sur votre appareil et sur d'autres produits Zephyr.

Ce manuel contient des informations importantes concernant l'installation, l'utilisation et l'entretien appropriés de votre glacière. Le respect de ce manuel garantira que votre produit fonctionnera à ses performances et à son efficacité maximales.

## **Pour vos dossiers**

Veuillez prendre note du numéro de modèle et du numéro de référence de votre appareil et les inscrire ci-dessous en vue de consultations ultérieures. Ces deux numéros, nécessaires pour obtenir les services d'entretien et de réparation couverts par la garantie, se trouvent sur la plaque signalétique située à l'arrière de l'appareil. Vous pouvez également agraffer votre reçu au manuel, puisqu'il s'agit de la preuve d'achat dont vous pourriez aussi avoir besoin pour obtenir du service pendant la période de garantie.







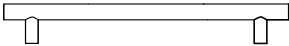
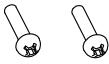

**Numéro de modèle :**

**Numéro de série :**

**Date d'achat :**

Pour que nous puissions vous offrir un service optimal, veuillez suivre les instructions suivantes lorsque vous communiquez avec le service à la clientèle de Zephyr :

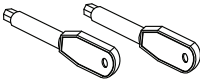
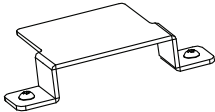
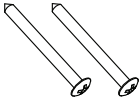
- ▶ Si vous avez reçu un produit endommagé, communiquez immédiatement avec le marchand ou détaillant qui vous a vendu le produit.
- ▶ Lisez et suivez attentivement ce manuel d'instructions pour vous aider à installer, utiliser et entretenir votre glacière.
- ▶ Lisez la section sur le dépannage pour diagnostiquer et pour solutionner les problèmes les plus fréquents.
- ▶ Visitez-nous en ligne à <http://www.zephyronline.com> pour télécharger des guides sur nos produits, des ressources de dépannage supplémentaires et des informations actualisées.
- ▶ Si vous avez besoin d'un service de garantie, nos sympathiques représentants du service clientèle sont disponibles sur notre site Web à l'adresse <http://zephyronline.com/contact>.

| Quantité  | Partie   |
|---|--|
|    | Poignée de porte   |
|    | Vis de poignée de porte (M4*35)<br>(préinstallées)                               |
|    | Rondelles plates ( $\Phi 4,3 \times \Phi 8 \times 0,5$ , M4)<br>(préinstallées)  |
|    | Rondelles élastiques ( $\Phi 4 \times 1,1$ , M4)<br>(préinstallées)              |
|   | Ongles décoratifs noirs  |
|  | Grandes vis à tête plate (M5*16)   |
|  | Clé Allen M3 (clé hexagonale)  |
|  | Clés   |
|  | Support anti-basculement   |
|  | Vis de support anti-basculement<br>(ST5*50)                                      |
|  | Rondelles plates ( $\Phi 6,5 \times \Phi 13 \times 1$ )                          |
|  | Présentoir (préinstallé pour<br>PRW24F01CG, vendu séparément<br>pour DDW24F02CG) |

# Spécifications du produit

RÉFRIGÉRATEURS PLEINE  
GRANDEUR

ZONE UNIQUE ET DOUBLE

## Informations sur le produit

Cet appareil doit être branché à une prise électrique standard mise à la terre de 115/120 volts, c.a. de ~60 Hz.

|  |   |
|--|---|
| DESCRIPTION DU PRODUIT                   | <p>Refrigerateur à vin à zone unique pleine grandeur Presrv™</p> <p>Refrigerateur à vin double zone pleine grandeur Presrv™</p> <p>Refrigerateur de boissons à zone unique pleine grandeur Presrv™</p> <p>Refrigerateur à vin et à boissons double zone pleine grandeur Presrv™</p> |
| MODÈLE ET POIDS BRUT (lb)                | <p>PRW24F01CG: 300lb</p> <p>PRW24F02CG: 300lb</p> <p>PRB24F01BG: 243lb</p> <p>PRWB24F02BG: 278lb</p>  |
| TENSION/FRÉQUENCE                        | AC 115/60Hz   |
| INTENSITÉ DE COURANT                     | 2.5A  |
| COULEUR                                  | Boîtier noir avec porte en acier inoxydable   |
| VOLUME                                   | <p>PRW24F01CG: 14.9 cu ft</p> <p>PRW24F02CG: 14.5 cu ft</p> <p>PRB24F01BG: 14.9 cu ft</p> <p>PRWB24F02BG: 14.5 cu ft</p>  |
| RÉFRIGÉRANT                              | R600a   |
| PLAGE DE TEMPÉRATURES                    | <p>PRW24F01CG: 38°F - 65°F</p> <p>PRW24F02CG: 38°F - 65°F</p> <p>PRB24F01BG: 34°F - 50°F</p> <p>PRWB24F02BG:<br/>38°F - 65°F (zone supérieure), 34°F - 65°F (zone inférieure)</p>   |
| DIMENSIONS (HxLxP)                       | 69-1/4 po X 23-7/8 po X 27-3/8 po   |
| POIGNÉE PRO OPTIONNELLE                  | PRHAN-F001  |
| BOUTEILLE AVEC PRESENTOIR<br>OPTIONNELLE | PRDISP-F001   |
| FILTRE À CHARBON DE<br>REPLACEMENT       | ZOF-C004  |

**REMARQUE:** Le stockage interne est basé sur un stockage standard de 12 oz. canettes et 750 ml. Bouteilles de vin de style bordelais.



## Entreposage interne

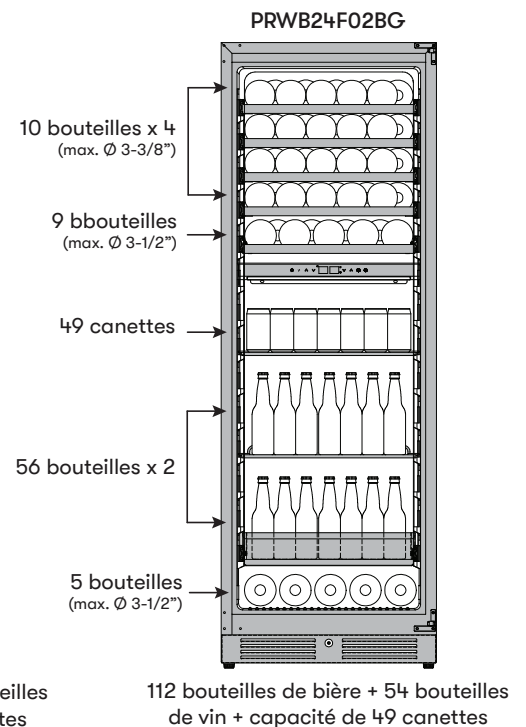
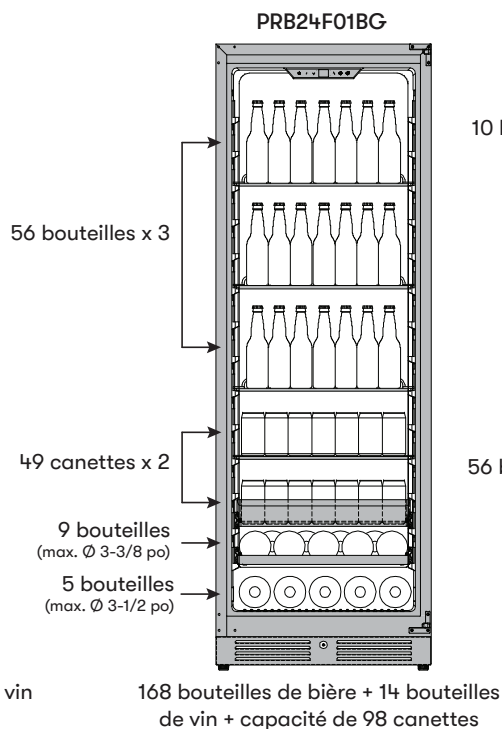
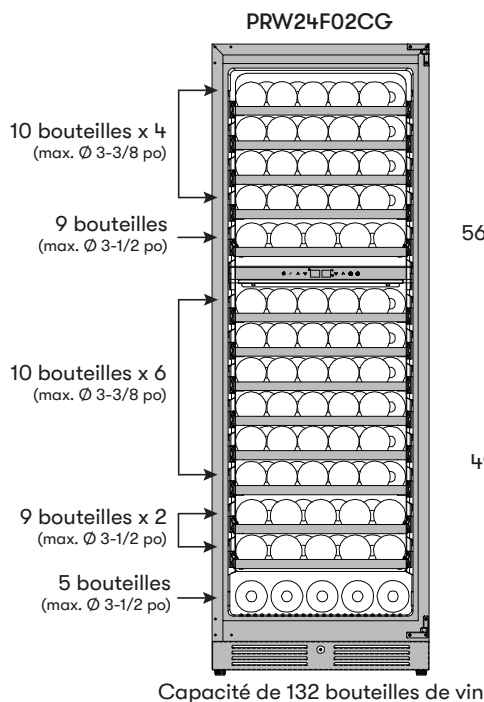
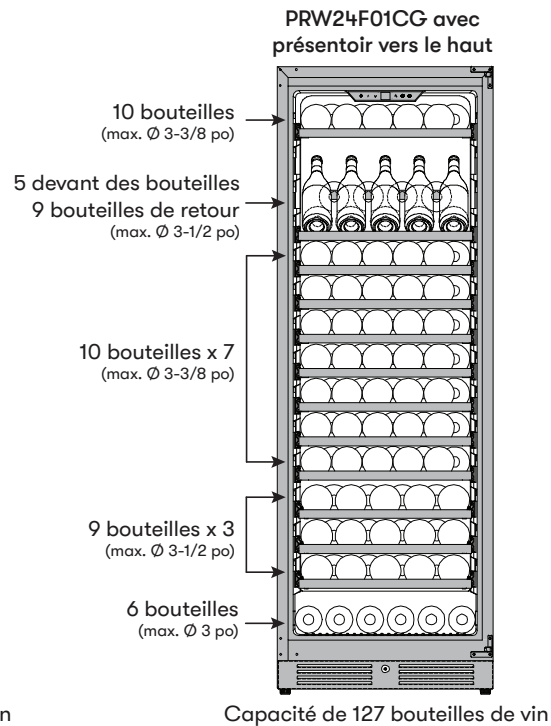
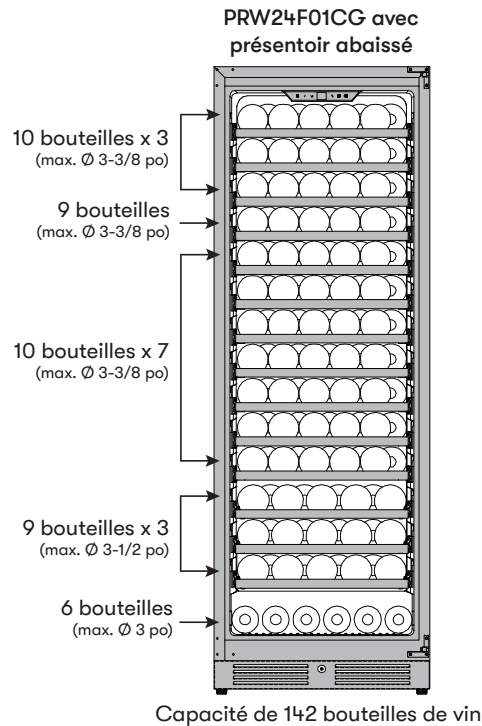

# Spécifications du produit

RÉFRIGÉRATEURS PLEINE  
GRANDEUR

ZONE UNIQUE ET DOUBLE

## Identification des pièces

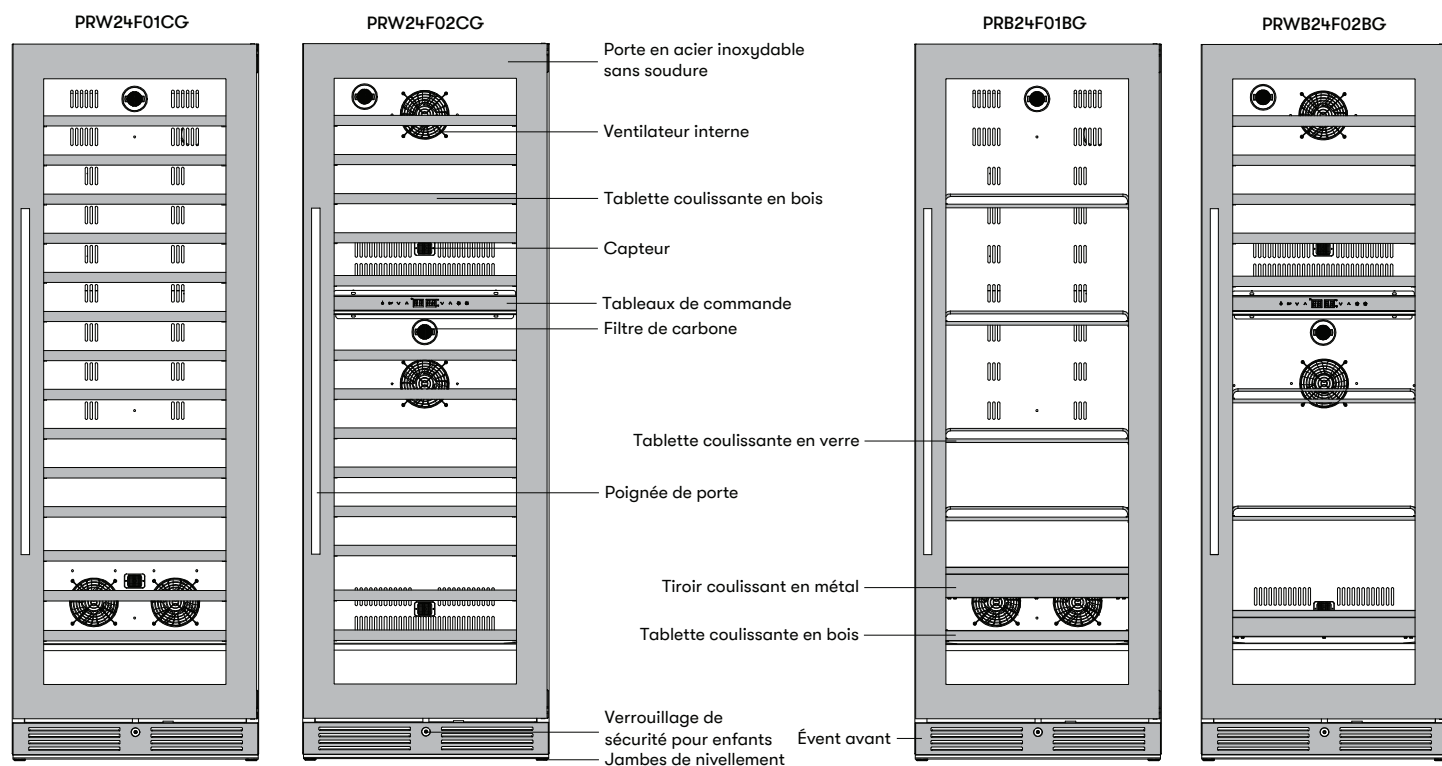

## Dimensions

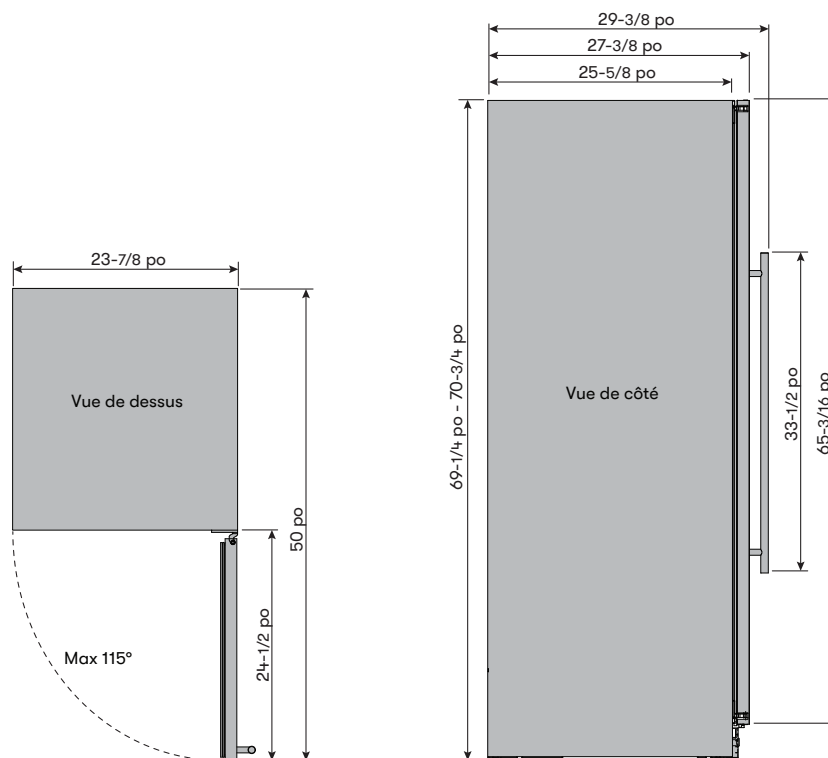

## Espace libre requis pour l'installation

Lors de l'installation du refroidisseur, suivez les dimensions d'espacement recommandées indiquées.

- ▶ Pour un bon dégagement de la prise électrique, laissez au moins 1 po de dégagement à l'arrière comme indiqué sur le schéma.
- ▶ Une installation à côté d'un mur nécessitera un dégagement de porte minimum de 2-1/4 po pour accueillir la poignée Zephyr.
- ▶ L'armoire doit prévoir au moins 24 po pour la largeur et 69-3/4 po pour la hauteur pour accueillir la glacière.
- ▶ Le câble d'alimentation est situé à l'arrière à droite de l'unité et a une longueur de 72 po pour s'adapter à plusieurs emplacements de prise.
- ▶ Une fois que vous êtes prêt à installer l'unité, vous devez ajuster les pieds pour mettre les refroidisseurs à niveau. Un tiroir mal mis à niveau pourrait ne pas se fermer correctement.
- ▶ L'installation doit permettre de tirer l'unité vers l'avant pour l'entretien, si nécessaire.

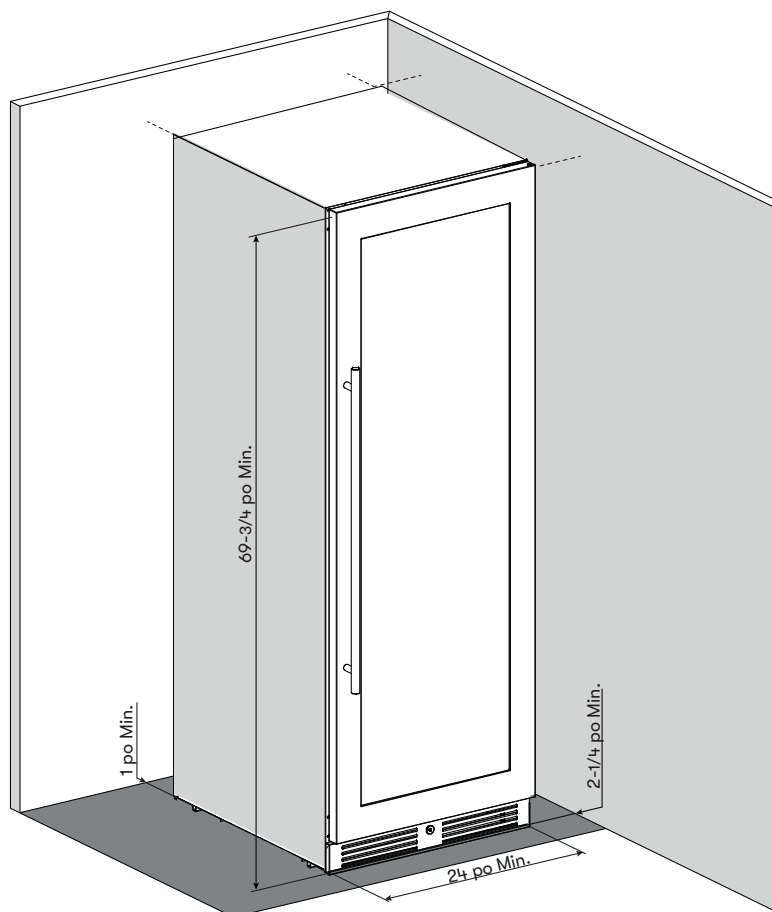

## Filtre à charbon

Un filtre à charbon intégré protège vos boissons en agissant comme une barrière naturelle contre les odeurs nocives. Vous devriez remplacer le filtre à charbon tous les trois à six mois, selon le niveau d'exposition de votre appareil aux mauvaises odeurs. Si vous installez l'appareil dans une cuisine, il est idéal de remplacer le filtre tous les trois mois.

Pour retirer le filtre à charbon du panneau arrière, faites-le tourner dans le sens antihoraire.

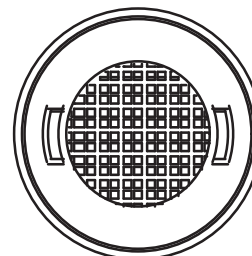

**No de pièce du filtre à charbon de remplacement: Z0F-C004**

## Installation de la poignée de porte

Suivez les instructions ci-dessous pour installer la poignée contemporaine sur votre glacière. Si une poignée professionnelle est souhaitée, le numéro de pièce est PRHAN-F001.

- Écartez le joint d'étanchéité du côté où vous voulez installer la poignée. Sous le joint d'étanchéité se trouvent deux trous désignés pour l'installation de la poignée et deux vis préinstallées.
- Installez fermement la poignée comme indiqué avec (2) vis M4\*35, (2) rondelles élastiques M4 et (2) rondelles plates M4 préinstallées sur la porte.

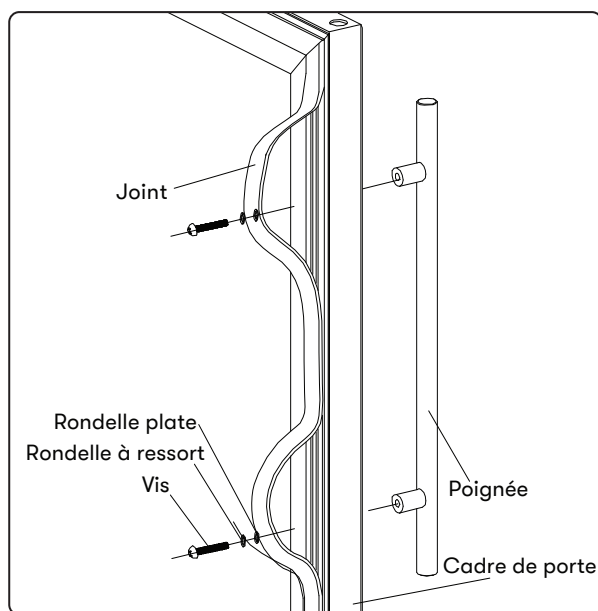

### Zephyr Presrv pro handle

Partie #: PRHAN-F001    Couleur: acier inoxydable

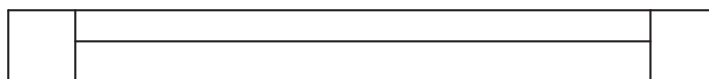

## Installation du support anti-renversement

1. Positionnez le support antibasculement à au moins 8 po de gauche ou de droite du côté du refroidisseur.
2. Installez le support anti-basculement au sol à l'aide des vis du support anti-basculement ST5\*50 fournies.
3. Repoussez le refroidisseur dans le support antibasculement en veillant à ce que le support chevauche le bas du refroidisseur.

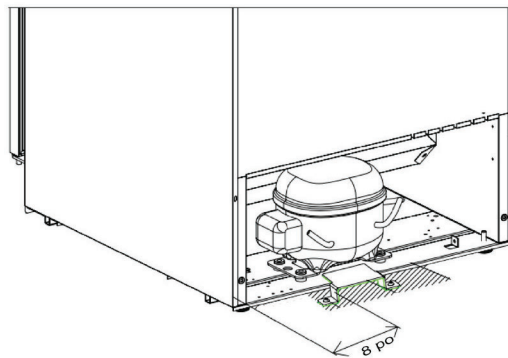

## Configuration du présentoir pour votre refroidisseur à vin

Si vous souhaitez configurer le présentoir pour votre appareil, veuillez suivre les instructions ci-dessous. Le présentoir est uniquement compatible avec les caves à vin PRW24F01CG et PRW24F02CG.

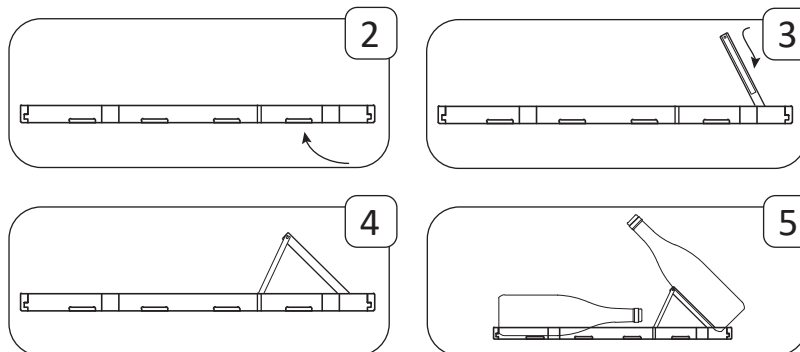

1. Pour installer le support d'écran, vous devez au préalable retirer deux supports au-dessus de celui-ci. Suivez les étapes pour retirer les étagères à la page 24.
2. Poussez sous le rack d'affichage pour dégager la partie avant du rack.
3. Poussez et alignez les pieds des côtés gauche et droit du présentoir.
4. Montez les pieds du présentoir sur la section divisée de l'arrière pour le verrouiller en place et empêcher le présentoir de glisser vers le bas.
5. Remplacez tout le contenu initialement chargé sur l'étagère, le cas échéant.

# Instructions d'installation

RÉFRIGÉRATEURS PLEINE  
GRANDEUR

ZONE UNIQUE ET DOUBLE

## Inversion de l'ouverture de la porte de votre appareil

Si vous souhaitez inverser le sens d'ouverture de la porte, veuillez suivre les instructions ci-dessous. Pour inverser la porte de votre application en toute sécurité, il faut au moins deux personnes.

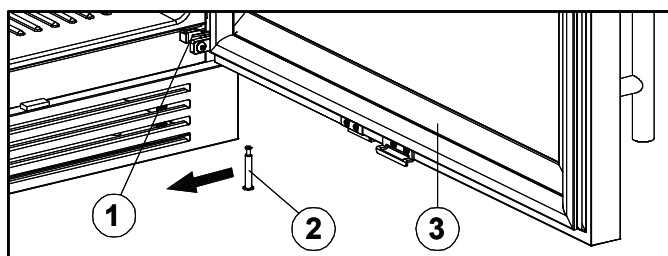
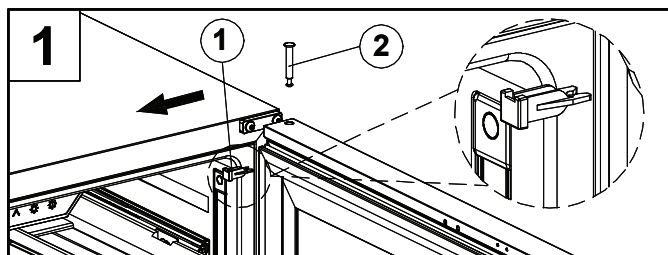

1. Ouvrez la porte et retirez le bouton de l'axe de la porte (1) et l'axe de la porte (2) des charnières supérieure et inférieure droite. Retirez la porte (3).

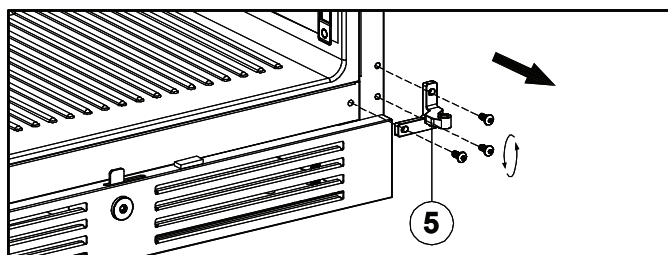
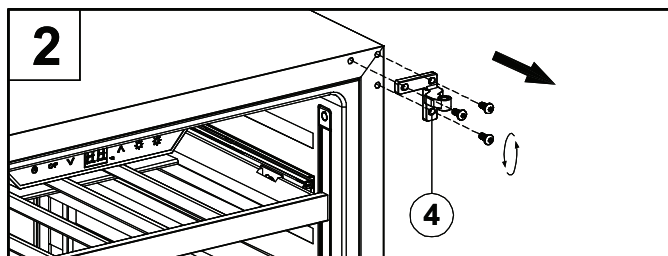

2. Retirez la charnière supérieure droite (4) et la charnière inférieure droite (5) à l'aide de trois vis.

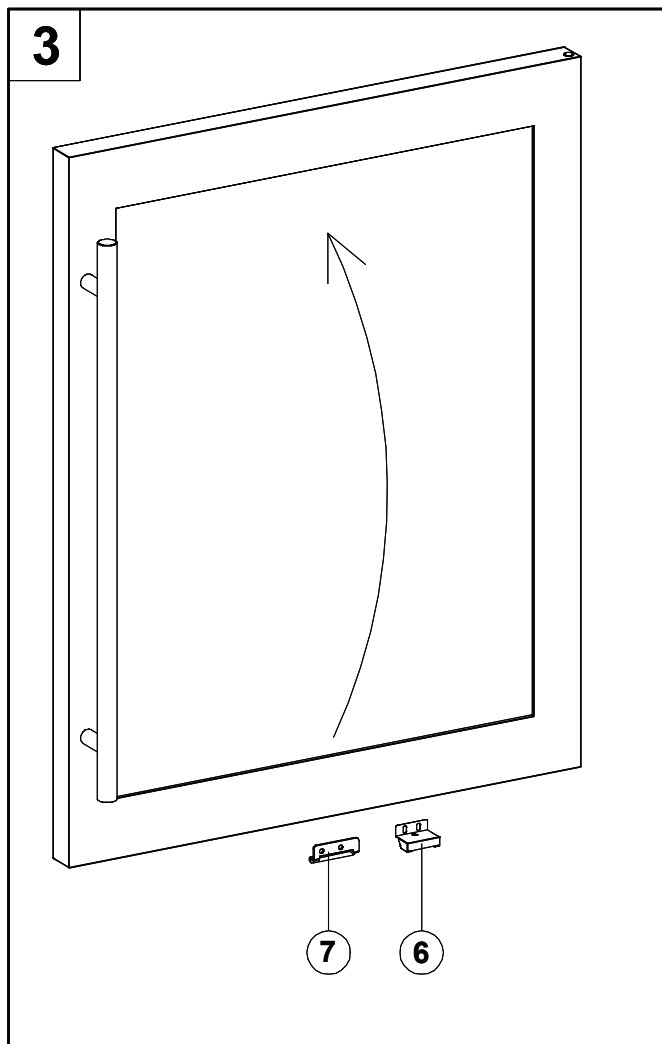

3. Depuis le bas de la porte, retirez l'aimant de porte (6) et la sécurité enfant (7) à l'aide de deux vis chacun. Faites pivoter la porte et installez l'aimant de porte et le verrou de sécurité pour enfants sur le dessus de la porte.

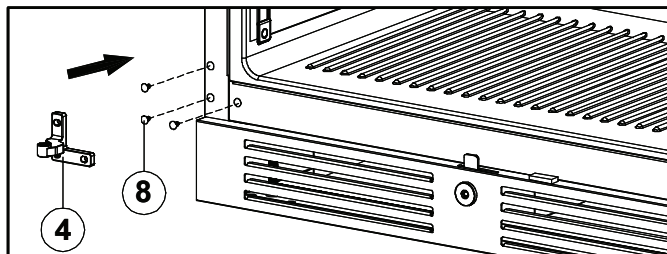
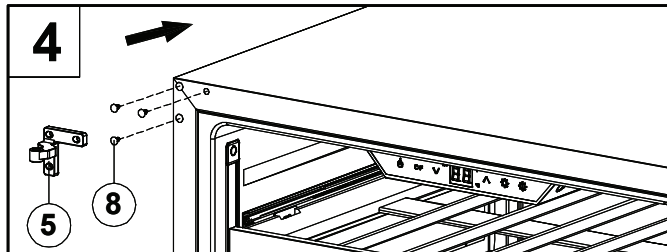
**Inversion de l'ouverture de la porte de votre appareil**

4. Retirez trois clous décoratifs noirs (8) des côtés supérieur et inférieur gauche du meuble. Installez ces mêmes clous décoratifs noirs sur le côté droit du meuble. Les charnières précédemment retirées seront utilisées pour le côté opposé. Fixez la charnière inférieure droite (5) pour le côté supérieur gauche et la charnière supérieure droite (4) pour le côté inférieur gauche à l'aide de trois vis chacune.

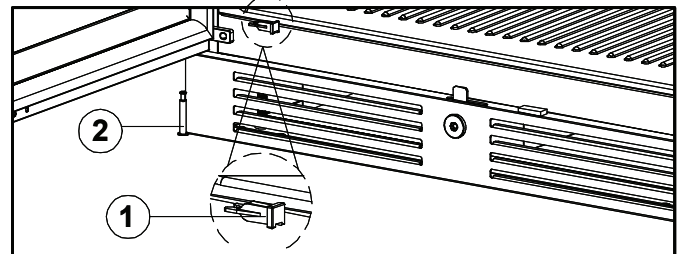
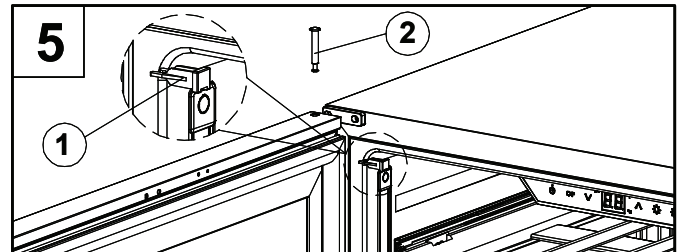

5. Alignez la porte contre les charnières gauches et fixez la porte en installant l'axe de la porte (2) et le bouton de l'axe de la porte (1) sur les charnières supérieure et inférieure gauche.

# Instructions d'installation

RÉFRIGÉRATEURS PLEINE  
GRANDEUR

ZONE UNIQUE ET DOUBLE

- ▶ Pour éviter d'endommager la porte ou le joint de porte, assurez-vous que la porte est ouverte à au moins 90 degrés lorsque vous retirez les étagères du compartiment de rail.
- ▶ La porte s'ouvre à un maximum de 115 degrés avec un arrêt de porte sur la charnière inférieure empêchant la porte de s'ouvrir davantage.

## Installation des étagères coulissantes en bois

1. Ouvrez complètement la porte.
2. Aligned les encoches de l'étagère avec les montants de rail à droite et à gauche.
3. Poussez l'étagère vers le bas, puis poussez-la à fond jusqu'à ce que l'étagère repose complètement à l'intérieur de l'unité et que vous puissiez fermer la porte.
4. L'étagère doit glisser doucement d'avant en arrière. Si ce n'est pas le cas, vous devrez peut-être le supprimer et recommencer.

**CONSEIL:** Pour éviter d'endommager le joint de porte, assurez-vous d'ouvrir complètement la porte avant de retirer les étagères de leur rail.

## Retrait des étagères coulissantes en bois

1. Ouvrez complètement la porte.
2. Retirez tout le contenu chargé sur l'étagère, le cas échéant.
3. Aligned les encoches de la tablette avec les montants du rail comme indiqué ci-dessous. Cela vous obligera à vous accrocher aux deux rails lorsque vous déplacez l'étagère pour aligner les poteaux avec les encoches des deux côtés de l'étagère.
4. Soulevez uniformément l'étagère, puis tirez-la vers l'extérieur.

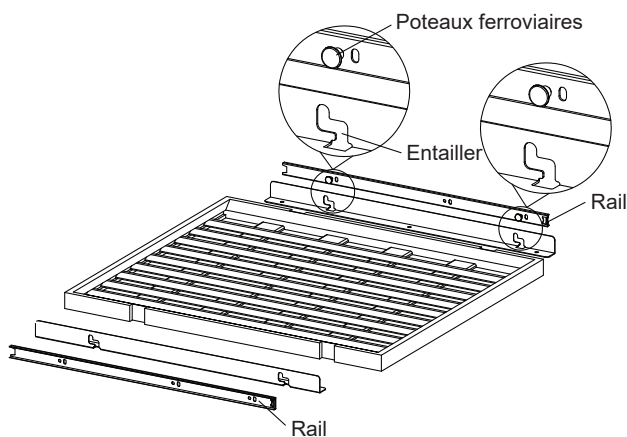



## Retrait des étagères coulissantes en verre

Les instructions suivantes pour retirer les étagères coulissantes en verre s'appliquent uniquement aux refroidisseurs de boissons.

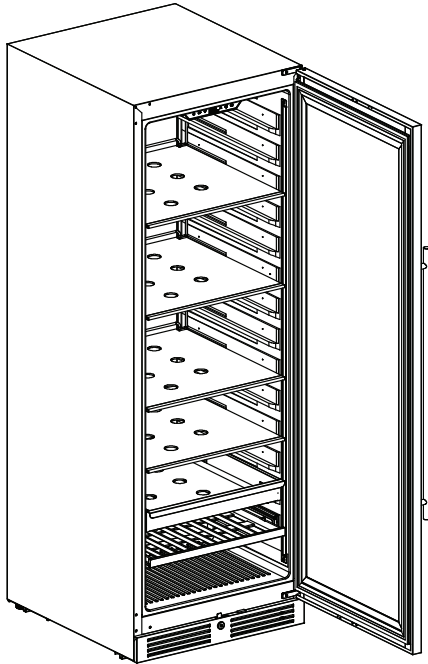

1. Ouvrez complètement la porte et videz tout contenu dans le refroidisseur de boissons. Assurez-vous que l'étagère est complètement repoussée.

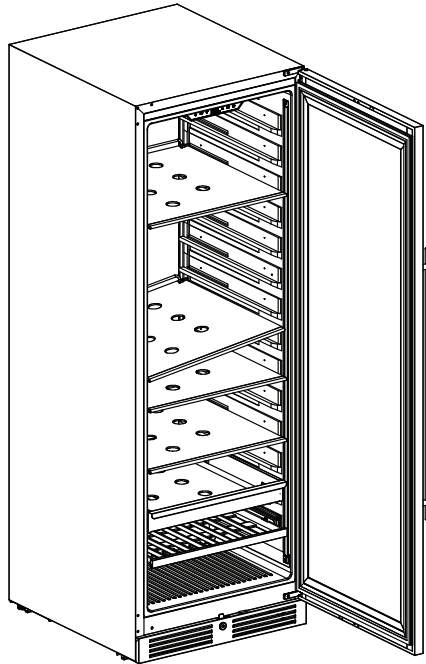

2. Soulevez l'étagère à un angle de 45 degrés depuis le côté gauche ou droit par rapport à sa position d'origine.

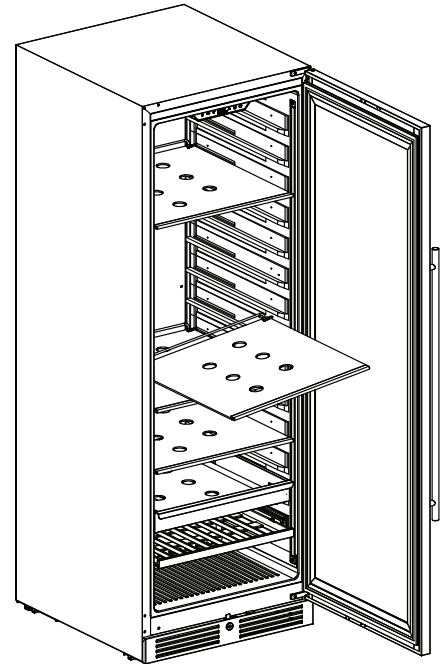

3. Tirez l'étagère vers l'extérieur jusqu'à ce qu'elle soit retirée du compartiment intérieur. Vous pourriez rencontrer une certaine résistance de la part du garde-corps de l'étagère.

# Fonctionnement de votre appareil

RÉFRIGÉRATEURS PLEINE  
GRANDEUR

ZONE UNIQUE ET DOUBLE

Si l'unité est débranchée, coupée de courant ou éteinte, vous devez attendre 3 à 5 minutes avant de redémarrer l'unité. Si vous essayez de redémarrer avant ce délai, l'appareil risque de ne pas démarrer et de ne pas conserver la dernière température réglée.

## Utilisation du tableau commande

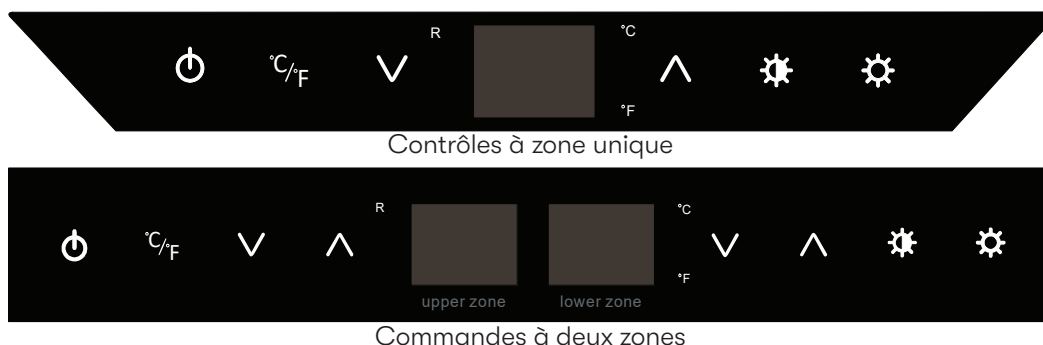



Le refroidisseur à vin a une plage de température de 38 °F à 65 °F et le refroidisseur à boissons a une plage de température de 34 °F à 50 °F.

- Touche de mise en marche**

 Tenez cette touche enfoncée pendant trois secondes pour allumer et éteindre l'appareil. Lorsque le compresseur de l'appareil est en marche, le témoin lumineux R peut s'allumer pour indiquer que cette fonction est active.
- Sélecteur °C/°F**

 Appuyez sur ce bouton pour basculer la température d'affichage entre Fahrenheit et Celsius.
- Réduction de la température**

 Appuyez sur ce bouton pour diminuer la température par incréments d'un (1) degré. 38 °F est la température la plus basse disponible pour les refroidisseurs à vin et 34 °F est la température la plus basse pour les refroidisseurs de boissons.
- Augmentation de la température**

 Appuyez sur ce bouton pour augmenter la température par incréments d'un (1) degré. 65 °F est la température disponible la plus élevée pour les refroidisseurs à vin et 50 °F est la température la plus élevée pour les refroidisseurs de boissons.
- Luminosité de la lumière**

 Appuyez sur ce bouton pour parcourir différentes luminosités de lumière interne. La luminosité augmente de L0 à L1, L2, L3 et L4, et diminue de L4 à L0. Lorsqu'elles sont à L0, les lumières ne s'allumeront pas, que la porte soit ouverte ou fermée.
- Éclairage intérieur**

 Appuyez sur cette touche pour parcourir les différents réglages de l'éclairage intérieur. Trois réglages d'éclairage sont disponibles : blanc nuage, bleu foncé et ambré.

---

**REMARQUE:** Le réfrigérateur est équipé d'une fonction mémoire. En cas de coupure soudaine de courant, les paramètres précédents seront enregistrés et le refroidisseur reviendra à ce paramètre une fois le courant rétabli.

## Éclairage intérieur

Le refroidisseur est équipé de lampes intérieures latérales à trois réglages de couleur : ambré, blanc nuage ou bleu foncé. Puisque l'appareil est vendu avec une porte en verre, l'intérieur est visible, que la porte soit ouverte ou fermée.

Vous pouvez choisir de régler l'éclairage dans deux modes : mode vitrine ou mode automatique.\*

### Mode vitrine

Les lumières internes resteront constamment allumées, que la porte soit ouverte ou fermée. Lors de l'ouverture de la porte, la lumière sera à 100 % de luminosité mais reviendra à la luminosité réglée à la fermeture de la porte. Le mode d'affichage est une fonction personnalisée/définie par l'utilisateur, et non une fonction quotidienne régulière.

### Mode automatique

L'intérieur s'illumine chaque fois que la porte est ouverte et s'éteint en s'estompant lorsque la porte est fermée. Cette option est activée par un capteur situé dans l'évent avant et permet au réfrigérateur de savoir quand la porte est ouverte ou fermée.

\*Le mode automatique est le mode par défaut. Pour passer d'un mode à un autre, tenez le bouton de l'éclairage intérieur enfoncé pendant trois secondes.

## Mode Shabbath

Le mode Shabbath désactive les fonctions programmées par l'utilisateur ainsi que toutes les fonctions extérieures, y compris l'éclairage, l'affichage et les alarmes sonores. L'appareil continue de maintenir la température intérieure et les valeurs des réglages.

Pour activer ou désactiver le mode Shabbath, appuyez et maintenez enfoncé le bouton de sélection °C/°F pendant cinq secondes. L'éclairage intérieur et l'affichage de commande s'assombriront, à l'exclusion du bouton de sélection °C/°F jusqu'à ce que l'utilisateur désactive le mode Shabbath. Le réglage de l'éclairage interne reviendra au mode automatique lors de l'entrée et de la sortie du mode Shabbath.

**REMARQUE:** Même si le tableau d'affichage n'est pas visible, les réglages de température demeurent actifs et la température intérieure est conservée. Le mode Shabbath demeure actif jusqu'à sa désactivation.

## Alarme de porte ouverte

Si la porte reste ouverte pendant plus de trois minutes, une alarme sonne et le code 00 clignote à l'écran d'affichage.

## Mode vitrine

Avec ce mode, le compresseur et les ventilateurs ne s'allument jamais, mais toutes les autres fonctions demeurent actives. Lors de l'utilisation du mode vitrine, un témoin lumineux R clignote lentement sur l'écran d'affichage.

Pour activer ou désactiver le mode vitrine, appuyez sur le bouton d'alimentation en appuyant simultanément deux fois sur le bouton de diminution de la température.

## Alarme de température

Si la température intérieure est supérieure à 73 °F (23 °C), « HI » s'affiche sur le panneau de commande de température et l'alarme de température retentit en continu après une heure. Cela indique que la température intérieure est trop élevée. Si la température intérieure est inférieure à 28 °F (-2 °C) sur le refroidisseur à vin, « LO » s'affiche sur le panneau d'affichage de la température et l'alarme de température retentit en continu après 15 minutes. Pour les refroidisseurs de boissons, l'alarme se déclenche si la température est inférieure à 25 °F (-4 °C). Si l'une de ces situations se produit, veuillez consulter la section de dépannage pour obtenir de l'aide.

## Dégivrage

Le refroidisseur de boissons est conçu avec un système de dégivrage automatique. Toutefois, dans des environnements plus froids, il est possible que du givre s'accumule. Aussi, plus les conditions ambiantes sont humides, plus il est possible que du givre s'accumule. Dans la mesure du possible, gardez la porte fermée et évitez de l'ouvrir inutilement pour minimiser l'accumulation de givre.

Si le givre empêche la porte de se refermer adéquatement, il est possible que vous ayez à éteindre l'appareil jusqu'à la fonte totale du givre. Utilisez un chiffon absorbant pour sécher l'appareil.



### AVERTISSEMENT



N'essayez jamais d'éliminer le givre avec un objet pointu.

## Verrou de sécurité pour enfants

La glacière est dotée d'un verrou de sécurité pour enfants conçu pour garder le contenu à l'intérieur de la glacière hors de portée des enfants. Au centre de la bouche d'aération avant, un trou de serrure sera visible. Pour verrouiller la glacière, insérez la clé fournie dans le trou de la serrure et tournez la clé dans le sens inverse des aiguilles d'une montre. Pour déverrouiller la glacière, tournez la clé dans le sens des aiguilles d'une montre.

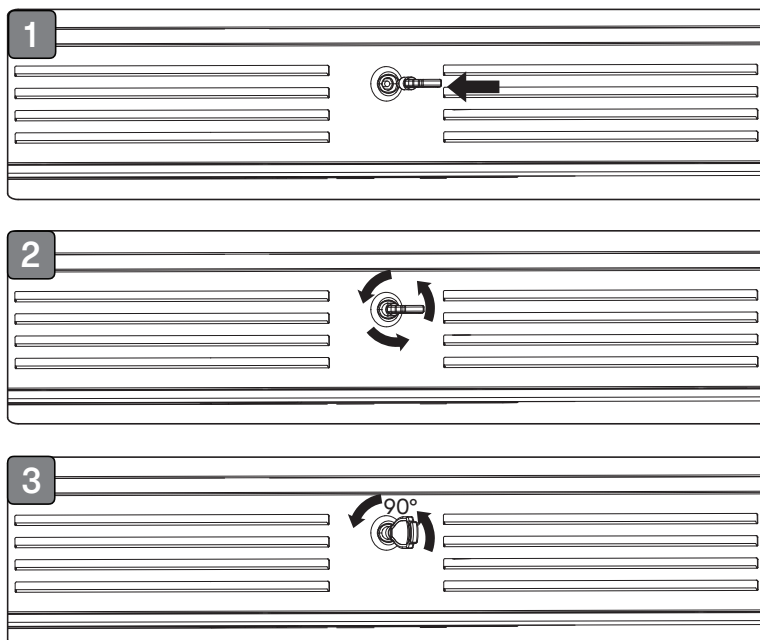

## Bruits normaux

Votre nouveau réfrigérateur peut émettre des sons qui ne vous sont pas familiers. La plupart des nouveaux sons sont normaux. Les surfaces dures comme le sol ou les murs peuvent rendre les sons plus forts qu'ils ne le sont réellement. Ce qui suit décrit les types de sons qui pourraient être nouveaux pour vous et ce qui peut les produire.

- ▶ La circulation de liquide réfrigérant ou d'eau peut produire des cliquetis.
- ▶ Les éléments entreposés sur le refroidisseur de boissons peuvent également faire du bruit.
- ▶ Le compresseur inverseur créera un faible bourdonnement.
- ▶ L'écoulement de l'eau entre l'évaporateur et le réservoir peut produire des bruits d'éclaboussure.
- ▶ À la fin de chaque cycle, vous pouvez entendre un gargouillis dû au réfrigérant circulant dans votre glacière.
- ▶ Il est possible que vous entendiez le ventilateur pousser l'air dans le condensateur.

## Nettoyage et entretien

Le nettoyage périodique et l'entretien adéquat de l'appareil assurent son efficacité, son rendement optimal et sa longévité.

### Nettoyage de l'intérieur

1. Débranchez l'appareil.
2. Ouvrez la porte et retirez le contenu et les étagères.
3. Avec un chiffon propre, essuyez l'intérieur de l'appareil.
4. Réinsérez les étagères et le contenu.
5. Rebranchez l'appareil.

### Nettoyage extérieur

La porte et l'armoire peuvent être nettoyées avec un détergent doux et une solution d'eau tiède comme deux (2) cuillères à soupe de bicarbonate de soude pour un (1) litre d'eau. N'utilisez pas de nettoyeurs à base de solvants ou abrasifs. Utilisez une éponge douce et rincez à l'eau claire. Essuyez avec une serviette propre et douce pour éviter les taches d'eau. Si le panneau de porte est en acier inoxydable, il peut se décolorer lorsqu'il est exposé au chlore et à l'humidité. Nettoyez l'acier inoxydable avec un chiffon imbibé d'un détergent doux et d'une solution d'eau tiède.

---

## Panne d'électricité

La plupart des pannes d'électricité prennent fin au bout de quelques heures et ne devraient pas avoir d'incidence sur la température intérieure de votre appareil si vous minimisez le nombre de fois où vous ouvrez la porte. Si la panne dure plus de temps, vous devez prendre les mesures nécessaires pour protéger le contenu de votre appareil.

## Déplacer votre réfrigérateur

- ▶ Enlevez tous le contenu de l'appareil.
- ▶ Fixez tous les éléments libres (étagères) se trouvant à l'intérieur de l'appareil avec du ruban.
- ▶ Pour éviter tout dommage, repliez la patte ajustable vers le haut en la faisant tourner dans le sens horaire.
- ▶ Tenez la porte fermée avec du ruban.
- ▶ Assurez-vous que l'appareil demeure en position verticale pendant le transport. Protégez également l'extérieur de l'appareil avec une couverture ou une autre protection.

## Conseils d'économie d'énergie

- ▶ Vous devriez installer l'appareil à l'endroit le plus frais de la pièce, loin d'appareils produisant de la chaleur et à l'abri de la lumière directe du soleil.
- ▶ Assurez-vous que l'appareil est convenablement aéré. Ne couvrez jamais les événements.
- ▶ Ouvrez la porte le moins longtemps possible.

| Problème possible                            | Cause possible   | Solutions  |
|--|--|--|
| L'appareil ne fonctionne pas.                | Pas branché.   | Assurez-vous que l'appareil est branché et que la prise de courant est sous tension.                         |
|  | L'appareil est éteint.   | Allumez l'appareil.  |
|  | Le disjoncteur s'est déclenché ou a un fusible grillé.                           | Remplacez le fusible cassé ou réinitialisez le disjoncteur.  |
|  | Le mode sabbat peut être activé.   | Consultez la section Fonctionnement de votre appareil et vérifiez si le mode Sabbat est désactivé.           |
| L'appareil n'est pas assez froid.            | Le réglage du contrôle de la température est trop élevé.                         | Réglez la température réglée.  |
|  | L'environnement externe peut nécessiter un paramètre plus élevé.                 | Gardez l'appareil à l'abri du soleil ou d'autres sources de chaleur.   |
|  | La porte est ouverte trop fréquemment ou pendant de longues périodes.            | Fermez bien la porte et n'ouvrez pas la porte trop fréquemment ou pendant une longue période.                |
|  | Le joint de porte n'est pas scellé correctement.                                 | Assurez-vous que le joint de porte n'est pas desserré.   |
|  | Le mode démonstration peut être activé.  | Consultez la section Fonctionnement de votre appareil et vérifiez si le mode de démonstration est désactivé. |
|  | Le refroidisseur n'a pas une ventilation suffisante.                             | Lisez et suivez les «Exigences de dégagement d'installation» dans la section Instructions d'installation.    |
|  | Le refroidisseur a limité le débit d'air en raison d'un stockage trop important. | Espace ouvert dans l'armoire pour permettre la circulation de l'air.   |
| L'appareil s'allume et s'éteint fréquemment. | La température ambiante est plus chaude que la normale.                          | Faites fonctionner le réfrigérateur à la température ambiante appropriée.                                    |
|  | Le joint de porte n'est pas scellé correctement.                                 | Assurez-vous que le joint de porte n'est pas desserré.   |
|  | La porte est ouverte trop fréquemment ou pendant de longues périodes.            | Fermez bien la porte et n'ouvrez pas la porte trop fréquemment ou pendant une longue période.                |
|  | La porte n'est pas complètement fermée   | Assurez-vous que la porte est complètement fermée.   |
| Problème possible                            | Cause possible   | Solutions  |
| L'appareil s'allume et s'éteint fréquemment. | Le refroidisseur n'a pas une ventilation suffisante.                             | Lisez et suivez les «Exigences de dégagement d'installation» dans la section Instructions d'installation.    |



|  |  |  |
|--|--|--|
| Le corps de l'appareil est électrifié. | L'unité n'est pas correctement mise à la terre.  | Contactez votre électricien local pour tester votre système de mise à la terre électrique.   |
| Du givre se forme dans l'appareil.     | L'environnement est humide.  | Bien que l'appareil utilise un système de dégivrage automatique, il peut être nécessaire de procéder au dégivrage manuel dans certaines conditions. Si le givre s'accumule, vous pouvez essayer de régler votre réfrigérateur à une température plus chaude, minimiser le nombre de fois où vous ouvrez la porte, ou débrancher l'appareil pour faire fondre le givre. |
|  | La température ambiante est trop basse.  |  |
|  | La porte est ouverte trop souvent.   |  |
| L'appareil fait trop de bruit.         | La circulation de liquide réfrigérant peut produire des cliquetis, ce qui est normal. À la fin de chaque cycle, le mouvement du liquide réfrigérant dans votre refroidisseur de boissons peut émettre des gargouillis. | À la fin de chaque cycle, il est normal que le mouvement du liquide réfrigérant dans votre refroidisseur de boissons produise des gargouillis.   |
|  | La contraction et l'expansion des parois intérieures peuvent créer des bruits de craquement et d'éclatement.   | Certains de ces bruits sont normaux. Ils sont causés par l'expansion et la contraction des parois intérieures en raison des changements de température.  |
|  | L'appareil n'est pas nivelé ou est en contact avec un autre électroménager.  | Assurez-vous que le refroidisseur est de niveau et qu'il n'est pas en contact avec un autre électroménager ou avec un meuble.  |
|  | Le compresseur inverseur est actif et en marche.   | Le faible bourdonnement est normal pour les compresseurs inverseurs.   |
| La porte ne se ferme pas bien.         | L'appareil n'est pas de niveau.  | Assurez-vous que l'appareil se trouve sur une surface nivelée.   |
|  | Le joint d'étanchéité est sale.  | Nettoyez le joint d'étanchéité de la porte.  |
| La porte ne se ferme pas bien.         | Le joint d'étanchéité de la porte n'est pas bien installé.   | Assurez-vous que le joint d'étanchéité de la porte est bien installé.  |
|  | Les étagères ne sont pas à la bonne position.  | Installez les tablettes adéquatement.  |

# Remarques

RÉFRIGÉRATEURS PLEINE  
GRANDEUR

ZONE UNIQUE ET DOUBLE

---

**Zephyr Ventilation, LLC (appelé aux présentes « nous ») garantit au premier acheteur (appelé aux présentes « vous ») des produits Zephyr (les « produits ») que ces produits sont exempts de défauts de matériau et de fabrication, comme suit :**

**Garantie limitée de cinq ans sur le compresseur :** Pour une période de cinq ans à partir de la date d'achat originale des produits, nous fournirons sans frais les pièces de remplacement du compresseur qui ont cessé de fonctionner en raison d'un défaut de fabrication, sous réserve des exclusions et limites énumérées ci-dessous. Nous pouvons choisir, à notre discrétion exclusive, de réparer ou de remplacer les pièces avant de décider de remplacer les produits.

**Garantie limitée de deux ans sur les pièces :** Pour une période de deux ans à partir de la date d'achat originale des produits, nous fournirons sans frais les produits ou les pièces de remplacement (hormis les ampoules DEL, s'il y a lieu) qui ont cessé de fonctionner en raison d'un défaut de fabrication, sous réserve des exclusions et limites énumérées ci-dessous. Nous pouvons choisir, à notre discrétion exclusive, de réparer ou de remplacer les pièces avant de décider de remplacer les produits.

**Garantie limitée de deux sur la main-d'œuvre :** Pour une période de deux ans à partir de la date d'achat originale des produits, nous fournirons sans frais la main-d'œuvre requise pour procéder à la réparation des produits ou des pièces qui ont cessé de fonctionner en raison d'un défaut de fabrication, sous réserve des exclusions et limites énumérées ci-dessous. Un an après la date d'achat original, vous êtes responsable de tous les frais de main-d'œuvre associés à la présente garantie.

**Pour obtenir du service en vertu de la garantie limitée :** Pour être admissible au service de garantie, vous devez (a) nous aviser à l'adresse ([www.zephyronline.com/contact](http://www.zephyronline.com/contact)) dans les soixante jours qui suivent la découverte du défaut; (b) nous fournir le numéro de modèle et le numéro de série; (c) décrire la nature de tout défaut du produit ou de la pièce. Au moment de présenter la demande de service de garantie, vous devez fournir une preuve d'achat ainsi qu'une preuve de la date d'achat originale. Si nous déterminons que l'une ou l'autre des exclusions de garantie énumérées ci-dessus s'applique à votre cas ou si vous ne nous fournissez pas les documents nécessaires pour obtenir du service, vous serez responsable de tous les frais associés à l'expédition, au déplacement et à la main-d'œuvre, ainsi que tous les autres frais liés aux services obtenus. La présente garantie ne se prolonge pas et ne recommence pas lors d'une réparation ou d'un remplacement couvert par la garantie.

**Exclusions de la garantie :** Cette garantie ne couvre que la réparation ou le remplacement, à notre discrétion, des pièces ou produits défectueux. Elle ne couvre aucun autre coût lié aux produits, y compris, sans s'y limiter, ce qui suit : (a) services d'entretien et de réparation normaux requis pour les produits et les pièces non durables, comme des filtres, des ampoules et des fusibles; (b) dommage à un produit ou à une pièce qui a été endommagé lors de l'expédition ou en raison d'un mauvais usage, de négligence, d'un accident, d'une installation fautive ou contraire aux instructions, de travaux d'entretien inadéquats ou d'une réparation inadéquate (autre que par nous); (c) utilisation commerciale ou gouvernementale des produits, utilisation allant à l'encontre de l'usage prévu; (d) usure naturelle du fini ou usure causée par un entretien inadéquat, utilisation de produits nettoyants abrasifs ou corrosifs, de tampons nettoyeurs et de produits à nettoyer les fours; (e) éclats, bosselures ou craquelures causés par une mauvaise utilisation des produits; déplacements à votre domicile pour vous montrer comment utiliser les produits; dommages aux produits causés par un accident, un incendie, une inondation, une catastrophe naturelle; (h) installation personnalisée ou modification ayant une incidence sur l'état de fonctionnement des produits; (i) dommages à des biens personnels ou altération d'aliments en raison de l'utilisation des produits. Si vous vous trouvez à l'extérieur de la région que nous desservons, des coûts supplémentaires pourraient s'appliquer à l'expédition de pièces pour une réparation sous garantie à l'un de nos points de service désignés et au déplacement d'un technicien de service à votre domicile pour réparer, désinstaller ou réinstaller les produits. Un an après la date d'achat original, vous êtes également responsable de tous les frais de main-d'œuvre associés à la présente garantie. Tous les produits doivent être installés par un installateur professionnel qualifié pour pouvoir recevoir des services d'entretien ou de réparation sous garantie.

**Limites de la garantie : NOTRE OBLIGATION DE RÉPARER OU DE REMPLACER LES PRODUITS, À NOTRE DISCRÉTION, CONSTITUE VOTRE RECOURS UNIQUE ET EXCLUSIF EN VERTU DE LA PRÉSENTE GARANTIE. NOUS NE POURRONS EN AUCUN CAS ÊTRE TENUS RESPONSABLES DE TOUT DOMMAGE INDIRECT, CONSÉCUTIF OU PARTICULIER ATTRIBUABLE OU LIÉ À L'UTILISATION OU AU RENDEMENT DES PRODUITS. LES GARANTIES EXPRESSES DE LA SECTION ANTÉRIEURE SONT EXCLUSIVES ET REMPLACENT TOUTES LES AUTRES GARANTIES EXPRESSES. NOUS REJETONS ET EXCLUONS AUX PRÉSENTES TOUTES LES AUTRES GARANTIES EXPRESSES COUVRANT LES PRODUITS AINSI QUETOUTES LES GARANTIES IMPLICITES EN VERTU DE LA LOI, Y COMPRIS CELLES RELATIVES À LA QUALITÉ MARCHANDE ET À L'ADÉQUATION À UN USAGE PARTICULIER.** Dans les états ou provinces ne permettant pas une limite de la durée d'une garantie implicite, ou une exclusion ou limite des dommages indirects ou consécutifs, les limites et exclusions mentionnées ci-dessus ne s'appliquent pas. Dans la mesure où les lois en vigueur interdisent l'exclusion de garanties implicites, la durée de toute garantie implicite pertinente se limite aux mêmes périodes d'un an et de deux ans décrites ci-dessus, si les lois en vigueur le permettent. Toute description orale ou écrite des produits ne sert qu'à identifier les produits et ne peut être considérée comme une garantie expresse. Avant d'utiliser, de mettre en marche ou de permettre l'utilisation des produits, vous devez déterminer la pertinence des produits pour leur usage prévu, et vous devez assumer tous les risques et toutes les responsabilités liés d'une manière ou d'une autre à cette décision. Nous nous réservons le droit d'utiliser des pièces ou produits réparés ou remis en état dont le fonctionnement est équivalent aux pièces originales lorsque nous effectuons un remplacement ou une réparation sous la garantie. Le premier acheteur ne peut transférer cette garantie, qui n'est valide que dans le domicile du consommateur où le produit a été installé à l'origine, aux États-Unis ou au Canada. Cette garantie ne peut être transférée à un revendeur.

Veillez consulter notre site Web pour obtenir de plus amples renseignements sur nos produits à [www.zephyronline.com](http://www.zephyronline.com).

AUG23.0401

# Enregistrement du produit

RÉFRIGÉRATEURS PLEINE  
GRANDEUR

ZONE UNIQUE ET DOUBLE

## N'oubliez pas d'enregistrer votre réfrigérateur Zephyr Presrv™

Félicitations pour votre achat de Presrv ! Veuillez prendre quelques instants pour enregistrer votre nouveau réfrigérateur.

### C'EST IMPORTANT

L'enregistrement de votre produit aide à bien des égards

- Il assure la couverture de votre garantie si vous avez besoin de service après-vente.
- À des fins d'assurance, il permet de confirmer que vous êtes le propriétaire.
- Il vous permet de recevoir des avis concernant des modifications ou des rappels de produits.

### Que diriez-vous d'un avis?

Pendant que vous y êtes, laissez un commentaire et dites-nous à quel point vous aimez votre nouveau réfrigérateur.



**Enregistrer**

[zephyronline.com/registration](http://zephyronline.com/registration)



**Passer en revue**

[qrs.ly/c7ea9sj](http://qrs.ly/c7ea9sj)

Recherchez votre numéro de modèle Presrv dans la barre de navigation supérieure

**ZEPHYR**

[zephyronline.com](http://zephyronline.com) | 2277 Harbor Bay Pkwy. | Alameda, CA 94520