



TranScape™ View™
TranScape™ Wave™
HC3/GN3
H990
H770

Instant Hot Water Dispenser Owner's Manual

Installation, Care & Use

Instalacion, cuidado & uso

Installation, soin et utilisation





We are delighted that you have chosen the InSinkErator® Instant Hot Water Dispenser to be a part of your home. This unique appliance will save you time and effort in the kitchen, and you'll enjoy discovering new uses for it each day. That's exactly why millions of people are now using an InSinkErator Instant Hot Water Dispenser.

We are confident that by following our step-by-step instructions, you'll soon be enjoying the convenience of instant hot water.

WHAT YOU SHOULD KNOW BEFORE YOU BEGIN

- For your satisfaction and safety, read all instructions, cautions, warnings and dangers before installing or using this instant hot water dispenser.
- This particular unit is not intended for commercial use.
- Make sure that all electrical wiring and connections conform to local codes.
- A standard 120-volt grounded electrical outlet is required under the sink for the dispenser's electrical power.
- The wall outlet powering your dispenser must have power supplied to it continuously.
- This outlet must be fused and should not be controlled by the same wall switch that operates the disposer, unless you have a SinkTop Switch™ from InSinkErator®.
- It is recommended that a dedicated control valve be installed on the cold water line supplying water to this system.
- If you suspect elevated levels of chlorine in your water, it is recommended to use our water filtration system.
- The use of a water filter should NOT result in the water pressure to drop below 30 psi (207kPa). If it does, this will prevent your unit from operating properly.
- Moving parts inside the tank causing a rattling noise is normal.

WHAT YOU NEED TO GET STARTED

Equipment Required:

- | | |
|--|---|
| <input type="checkbox"/> Drill | <input type="checkbox"/> Phillips and flat blade screwdrivers |
| <input type="checkbox"/> T-fitting | <input type="checkbox"/> Pencil |
| <input type="checkbox"/> Dedicated control valve | <input type="checkbox"/> Tape measure |
| <input type="checkbox"/> Adjustable wrench | <input type="checkbox"/> Level |

Equipment You May Need:

- | | |
|--|---------------------------------------|
| <input type="checkbox"/> Anchors for drywall | <input type="checkbox"/> Basin wrench |
| <input type="checkbox"/> Hole saw | <input type="checkbox"/> Hole punch |

If you intend to use the sprayer hole in your sink for your dispenser, you may need a basin wrench and a 1/8" plug or a 1/4" cap (**not supplied**) for the faucet spray hose line. **See Step 1-B.**

If you need to cut a mounting hole in your stainless steel sink, you may need a 1¼" - 1½" hole saw made for cutting stainless steel or a hole punch. Consult a professional if you are drilling into a surface other than stainless steel.

Identify the model of your instant hot water dispenser and record it here: _____



HC-View-SS

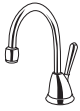

H-View-SS



HC-Wave-SS

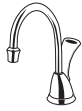

H-Wave-SS



HC3-SS



GN3-SS



H990-SS



H770-SS



HOW TO USE THIS INSTRUCTION MANUAL

These instructions are separated into main sections, indicated by numbers, and subsections, indicated by capital letters. The manual is setup this way to allow you to take a break at any point after completing a section or subsection without affecting the installation process.

What you'll see in the instruction manual:

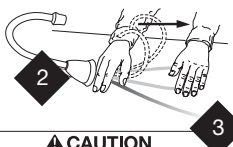
INSTALLING THE FAUCET - View/Wave/HC3/GN3	
A	
CAUTION	1
<p>Property Damage: Do not pinch or break copper tubing. Do not distort the last 1 inch of tubing.</p>	
<p>View / Wave / HC3 / GN3</p> <ul style="list-style-type: none"> <input type="checkbox"/> Unpack dispenser components. <input type="checkbox"/> On a firm, flat surface, carefully straighten the copper tubing. <input type="checkbox"/> Remove the wing nut from the valve body. 	

- 1** Provides a step-by-step narrative describing the installation step, with check boxes that can be marked as you progress through the installation.
- 2** Contains simple illustrations that provide visual instruction to support the narrative.
- 3** CAUTIONS, WARNINGS and DANGERS that will require your attention during the step.

⚠ DANGER An imminently hazardous situation, which, if not avoided, will result in death or serious injury.

⚠ WARNING A potentially hazardous situation, which, if not avoided, could result in death or serious injury.

⚠ CAUTION A potentially hazardous situation, which, if not avoided, may result in minor or moderate injury.

OVERVIEW OF A COMPLETED SETUP

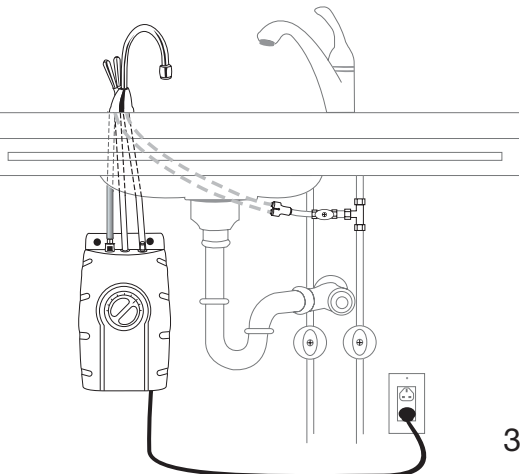

COMPONENTS IN THIS PACKAGE



HC-View-SS



HC-Wave-SS



HC3-SS

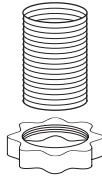

Extension & Star Nut
(View & Wave only)



3/4" Screws (2)



Wing Nut
(HC3/GN3 only)

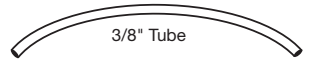

3/8" Tube

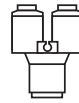

Quick Connector

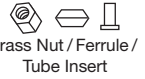

Brass Nut / Ferrule /
Tube Insert

Washers



Rubber



Small Steel



Large Steel

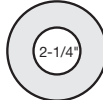

Fiber



Snap-Connect
Fitting (3 pieces)

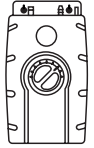

Tank



H-View-SS



H-Wave-SS



GN3-SS

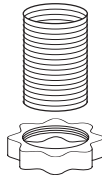

Extension & Star Nut
(View & Wave only)



3/4" Screws (2)



Wing Nut
(HC3/GN3 only)

Washers



Rubber



Small Steel

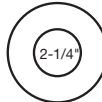

Large Steel

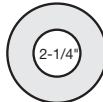

Fiber



Snap-Connect
Fitting (3 pieces)

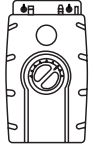

Tank



H990-SS



Semi-Circular
Mounting Plate



3/4" Screws (2)



Wing Nut



Rubber Gasket



Snap-Connect
Fitting (3 pieces)

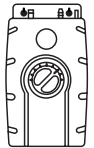

Tank



H770-SS



Fiber Gasket



Metal
Mounting Plate

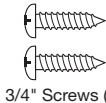

3/4" Screws (2)

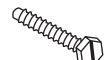

Mounting Screw



Snap-Connect
Fitting (3 pieces)

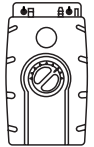

Tank

START HERE PROPER INSTALLATION SHOULD TAKE ABOUT 2-4 HOURS

1

PREPARATION

A

	Required minimum from center of hole to wall	Maximum counter thickness (depth)
HC-View-SS	2 ⁵ / ₈ "	3"
H-View-SS	2 ⁵ / ₈ "	3"
HC-Wave-SS	2 ⁵ / ₈ "	3"
H-Wave-SS	2 ³ / ₈ "	3"
HC3-SS	2 ¹ / ₄ "	3 ¹ / ₄ " *
GN3-SS	2 ¹ / ₂ "	3 ¹ / ₄ " *
H990-SS	1 ¹ / ₄ "	3"
H770-SS	2"	3 ¹ / ₄ "

*HC3/GN3, extension is available by special order (EXT-10)

- Identify locations for the dispenser faucet, tank and filter (if applicable).
- Check to make sure there is proper clearance (see chart at left) for dispenser handles to be fully opened.
- Check to make sure counter is not too thick (see chart at left).
- Make sure there is a grounded electrical outlet under the sink.

The wall outlet for your dispenser must have power supplied to it continuously and must be fused. It should not be controlled by the same wall switch that operates your disposer, unless using an InSinkErator SinkTop Switch™.

B

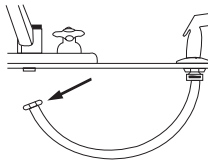

If you have to drill through sink or countertop, you may need to rent or purchase the appropriate tools.

- Turn off water supply.
- If using the sink sprayer hose hole, remove nut that connects sprayer hose at bottom of faucet.
- Using adjustable wrench, remove nut connecting sprayer washer flange in sprayer hole.
- Plug hose opening with either a 1/8" plug or a 1/4" cap (**not supplied**).

C

Required Hole Size

1¹/₄" - 1¹/₂"

Dependent on model

Consult a professional before drilling into a surface other than stainless steel.

What if you don't have a sprayer hole or don't want to use it?

- Many homeowners replace the soap dispenser in their sink with an instant hot water dispenser.
- If drilling a hole into a stainless steel sink or counter top, you can cut a mounting hole for the dispenser with a hole saw for stainless steel, or you can use a hole punch.

INSTALLING THE FAUCET - VIEW/WAVE

A

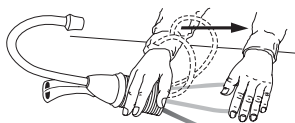

CAUTION

Property Damage: Do not pinch or break copper tubing. Do not distort the last 1 inch of tubing.

View/Wave

- Unpack dispenser components.
- On a firm, flat surface, carefully straighten the copper tubing using hands only.

B

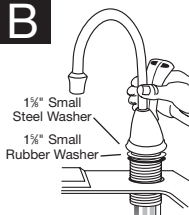

Standard 1/2" hole

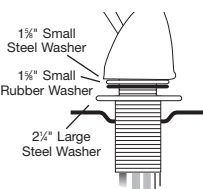

Hole larger than 1/2"

Faucet is factory-ready for installation into a standard 1/2" sink/counter hole.

View/Wave

For a standard 1/2" sink/counter hole

- Feed tubes down through the hole in the sink/counter until the base is at rest. Set faucet at desired angle.

Large washer required for sink holes larger than 1/2" or for porcelain sinks with radius or beveled holes.

- Before feeding tubes through sink hole, remove extension. Place 2/4" large steel washer over threads on faucet base. Reinstall extension.

C

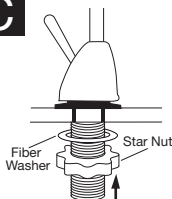

An assistant may be needed to hold the dispenser head in place while securing the dispenser.

Hot & Cool models only

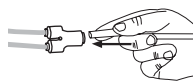

View/Wave

- From under sink, slide 2/4" fiber washer over threaded extension. Thread star nut onto extension until snug.

Hot & Cool models only

- Attach the quick connector to the ends of the copper tubes running from the dispenser.
- Install a **white** 3/8" tube into other end of quick connector.

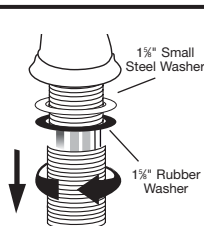

Figure 1

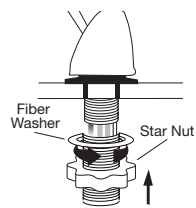

Figure 2

If sink/counter thickness exceeds 3/4" a hole diameter of 1/2" is required.

Installing into hole smaller than 1/2"

- Unscrew and remove threaded extension from valve body. **Do not discard, as you will need this later** (See Figure 1).
- Leave small washers in place.
- Feed tubes down through the hole in the sink/counter until the base is at rest. Set faucet at desired angle.
- From under sink, slide 2/4" fiber washer over faucet base. Reinstall threaded extension onto the base until snug. Thread star nut onto extension until snug (See Figure 2).

2

INSTALLING THE FAUCET - HC3/GN3

A

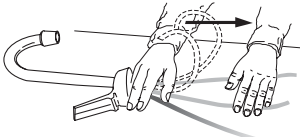

⚠ CAUTION

Property Damage: Do not pinch or break copper tubing. Do not distort the last 1 inch of tubing.

HC3/GN3

- Unpack dispenser components.
- On a firm, flat surface, carefully straighten the copper tubing using hands only.
- Remove the wing nut from the valve body.

B

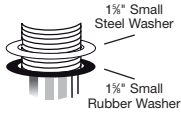

1 1/4" Hole

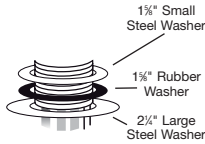

Hole larger than 1 1/4"

**BOTH 1 1/4" small steel and rubber washers
MUST BE INSTALLED to ensure
proper operation and seal.**

HC3/GN3

- For a 1 1/4" sink hole, place the washers on the faucet base in this order (see diagram):
 - 1) 1 1/4" **small steel** washer
 - 2) 1 1/4" **small rubber** washer.
- For a hole larger than 1 1/4", place the washers on the faucet base in this order (see diagram):
 - 1) 1 1/4" **small steel** washer
 - 2) 1 1/4" **rubber** washer
 - 3) 2 1/4" **large steel** washer

C

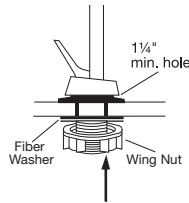
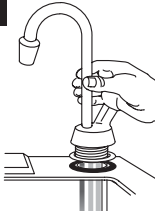

**An assistant may be needed to hold
the dispenser head in place
while securing the dispenser.**

HC3/GN3

- Feed tubes down through the hole in the sink or counter until the base is at rest.
- Make sure faucet head is at the desired angle.
- Slide 2 1/4" fiber washer over faucet base under sink. Tighten assembly using black plastic wing nut.

D

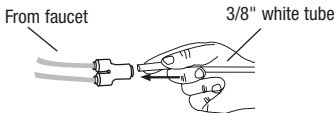

**An extension is available by special order
(EXT-10) for counters more than 3/4" thick.
Call 1-800-558-5700 to order.**

HC3 only

- Attach the quick connector to the ends of the copper tubes running from the dispenser.
- Install a **white** 3/8" tube into quick connector.

2

INSTALLING THE FAUCET - H990

A

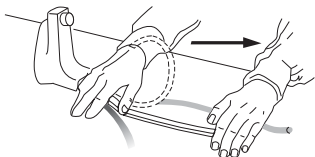

⚠ CAUTION

Property Damage: Do not pinch or break copper tubing. Do not distort the last 1 inch of tubing.

H990

- Unpack dispenser components.
- On a firm, flat surface, carefully straighten the copper tubing using hands only.

B

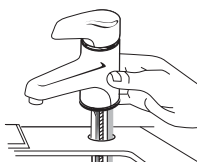

Make sure to use rubber gasket to ensure proper seal.

H990

- Ensure that the black rubber gasket is properly seated into the base of the dispenser head and will surround the sink mount.
- Feed tubes down the hole in the sink or countertop until the base is at rest on the sink or countertop surface.

C

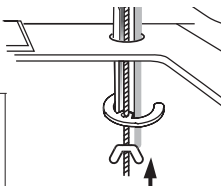

An assistant may be needed to hold the dispenser head in place while securing the dispenser.

H990

- From under the sink, place the semi-circular mounting plate onto the threaded stud.
- Place wing nut onto the threaded stud. Make sure faucet head is at the desired angle. Tighten the wing nut until snug, while ensuring the semi-circular mounting plate extends beyond the sink hole.

2

INSTALLING THE FAUCET - H770

A

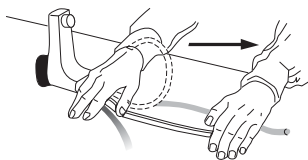

⚠ CAUTION

Property Damage: Do not pinch or break copper tubing. Do not distort the last 1 inch of tubing.

H770

- Unpack dispenser components.
- On a firm, flat surface, carefully straighten the copper tubing using hands only.

B

Fiber Gasket

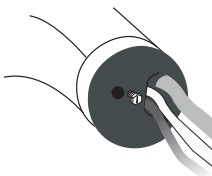

Make sure to use fiber gasket to ensure proper seal.

H770

- Ensure that the fiber gasket is properly seated against the base of the dispenser head.

DO NOT remove mounting screw or fiber gasket from base of dispenser.

C

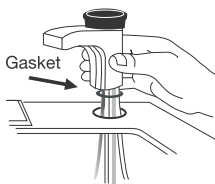

An assistant may be needed to hold the dispenser head in place while securing the dispenser.

H770

- Feed tubes down the hole in the sink or countertop until the base is at rest on the sink or countertop surface.
- Position faucet head at the desired angle.

D

Mounting Plate

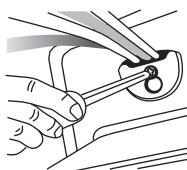

Half moon shaped metal mounting plate should cradle all descending tubes.

H770

- From below the sink, place semi-circular metal mounting plate over the mounting screw, ensuring the mounting plate covers the sink hole.
- Slide washer over so that the screw is now inside the smaller hole. Tighten the screw until snug.

3

MOUNTING THE TANK

A



Tank must be mounted level to ensure proper operation.

⚠ WARNING

Property Damage: Tank must be located within 16" of faucet and within 30" or less of a standard grounded outlet. **DO NOT** extend plumbing or electrical lines.

- Select a spot under the sink to mount tank vertically within reach of both plumbing and electrical connections. The tank should be within 16" or less of faucet water lines and within 30" or less of a standard grounded outlet.
- While holding tank in place on the spot selected for installation, use a pencil to mark locations for 2 hanging screws.

B

Leave 1/4" for hanging tank.

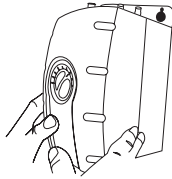
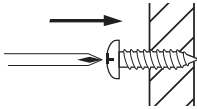

Mount tank vertically in an area that allows clearance on the underside of the tank for drainage, if necessary. **DO NOT** over tighten screws.

Screws provided are for use in wood studs or cabinets only. Use wall anchors (not supplied) for installation into drywall.

- Pre-drill 1/8" pilot holes at marks.
- Turn screws into pre-drilled holes, leaving 1/4" exposed.
- Hang the tank on the screws.
- Tighten the screws with only 1/2 turn clockwise.

4

CONNECTING FAUCET TO TANK

A

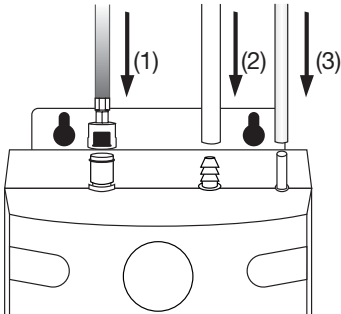

⚠ CAUTION

Property Damage: Pinched or blocked water lines may cause damage to the dispenser tank.

Property Damage: Check to make sure tubes are connected properly and are pushed down as far as possible.

- Without depressing the gray button, place the snap-connect fitting at the end of the **blue** 1/4" tube onto the left fitting on the tank, pushing until it clicks into place. (1)
- Slip the flexible **white** 7/16" tube over barbed middle fitting and slide down approximately 1/2". (2)
- Slip the **clear** 5/16" tube over the far right smooth fitting and slide down approximately 1/2". (3)
- Visually check for pinched or crimped tubes.

Hose clamps are not needed for any of the connections.

5

FINAL WATER CONNECTION

A

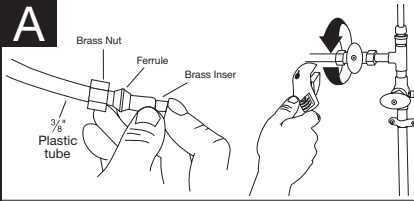

CAUTION

Property Damage: Join remaining tube to cold water supply only.

HC-View / HC-Wave / HC3

- Install a T-fitting (**not included**) onto the cold water supply line.
- Install dedicated water control valve with 3/8" compression fitting.
- At the end of the **white** 3/8" tube from the quick-connector, slide the supplied brass nut and ferrule over the tube and then push in the brass tube insert.
- Insert the **white** 3/8" tube into the 3/8" compression fitting and tighten.

A

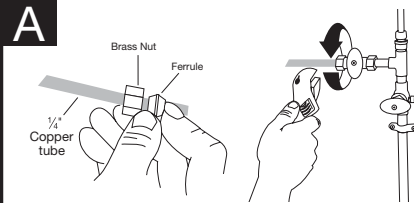

CAUTION

Property Damage: Join remaining tube to cold water supply only.

H-View / H-Wave / GN3 / H990 / H770

- Install a T-fitting (**not included**) onto the cold water supply line.
- Install dedicated water control valve with 1/4" compression fitting (**not included**).
- At the end of the **copper** 1/4" tube, slide the brass nut and ferrule provided with the control valve over the tube.
- Insert the copper tube into the 1/4" compression fitting and tighten.

6

FILL TANK & THEN CONNECT POWER

A

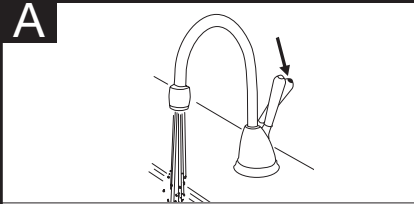

WARNING

Scalding Hazard: The faucet dispenses near-boiling (212°F) water which can instantly cause scalds or burns. Use care when operating this appliance.

- Turn on the cold water supply.
- Depress the dispenser's **HOT** handle and hold it until water flows from the spout (approximately 1 to 2 minutes).
- Run the water for at least 2 minutes to flush lines (both the hot and cold handles independently if applicable).

B

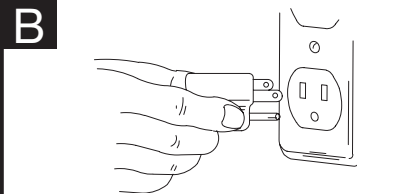

WARNING

Property Damage: A standard grounded outlet within 30" of the dispenser is required under the sink. Do not use an extension cord set with the dispenser.

- Check all connections to ensure they are tight and that there are no leaks.
- Plug in instant hot water tank.

Water will be cold at first.

Allow 12-15 minutes for water to reach target temperature.

Gurgling or hissing is normal during the initial heating cycle.

CARE AND USE

⚠ WARNING

Electric Shock Hazard: To prevent electrical shock, disconnect power before servicing unit. Use only a properly grounded and polarized electric outlet.

ADJUSTING THE THERMOSTAT

Factory temperature pre-set is 200°F. **To reset the thermostat to 200°, turn the indicator two notches to the right of vertical.**

- Adjust the thermostat slowly, turning the dial clockwise to increase temperature or counter clockwise to decrease temperature, then activate faucet handle for 20 seconds to bring in fresh water to be heated at the new setting. Allow 5-7 minutes for water to reach new temperature.

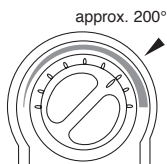

⚠ WARNING

Scalding Hazard: Do not allow water to boil. May result in severe burns.

SEASONAL STORAGE/DRAINAGE

Anytime the instant hot water dispenser is not used for extended periods of time, unplug and drain unit. If it is below freezing you will need to unplug the unit and drain it.

- Disconnect power from unit.
- Push hot water dispenser faucet lever and allow water to flow until it is cool.
- Shut the cold water supply off at the valve.
- Locate and remove drain screw from bottom center of water tank and drain the water into empty pail.
- Empty the tank and then reinstall drain screw into the bottom of tank, turning until snug. Do NOT over tighten.
- If filter system installed, remove and discard filter cartridge.
- To put back into working order, install new filter cartridge (if required), fill tank with water and reconnect the electrical cord. (Refer to Page 11, Step 6)

PROPERTY DAMAGE

- Regularly inspect the unit for any signs of leakage. If there are signs of water damage, immediately remove the unit from service.
- To avoid water damage from leakage, replace all cut, loose or split tubing.
- A drain pan, plumbed to an appropriate drain or outfitted with a leak detector, should be used in those applications where any leakage could cause property damage.

CLEANING THE FAUCET AND TANK

- Only use mild cleaners to clean the faucet and plastic components.
- Cleaners with acids, abrasives, alkaline or organic solvents will result in deterioration of the plastic components and void the warranty.

For fresher tasting water, add filtration to your instant hot water dispenser system. InSinkErator offers the only water filtration system designed specifically for instant hot water dispensers. For more information, visit www.insinkerator.com.



TROUBLESHOOTING

PROBLEM	POSSIBLE CAUSE	WHAT TO DO
Water and steam spits forcefully from spout without turning on the dispenser faucet.	<ul style="list-style-type: none"> Unit is boiling. <p><i>May be normal during initial setup.</i></p>	<ul style="list-style-type: none"> Activate faucet lever to release some water from the tank. Adjust water temperature using dial on tank front. <p><i>Remember that at higher altitudes, water boils at lower temperatures.</i></p>
Water is not hot.	<ul style="list-style-type: none"> The unit is unplugged. The electric outlet is inoperative. 	<ul style="list-style-type: none"> Make sure the unit is connected to a properly grounded electric outlet. Make sure the circuit breaker or fuses are functioning properly. Check that the outlet is not switched off.
Water is too hot or not hot enough.	<ul style="list-style-type: none"> Thermostat is not adjusted to your needs. 	<ul style="list-style-type: none"> Adjust the thermostat slowly, then activate faucet lever for 20 seconds to bring in fresh water to be heated at the new setting. Allow 5-7 minutes for water to reach new temperature.
Water comes out the vent instead of spout.	<ul style="list-style-type: none"> Outlet tube is blocked. 	<ul style="list-style-type: none"> Check that outlet tube is not kinked, twisted or pinched. Unscrew spout end piece and clean out any debris.
Water is dripping from the spout/vent intermittently.	<ul style="list-style-type: none"> The expansion chamber isn't draining properly due to low water pressure. The spout is blocked. 	<ul style="list-style-type: none"> Unplug the unit. If the dripping doesn't stop after a few minutes, check the supply valve to ensure that is fully open and there are no obstructions in the water line reducing the pressure below 30 psi (<i>i.e., a poorly mounted saddle valve, a clogged water filter, or a partially opened shut-off valve</i>). Unscrew spout end piece and clean out any debris.
Water is dripping from the spout/vent constantly.	<ul style="list-style-type: none"> Debris in the water line may be in the faucet valve seat causing a slow water leak. 	<ul style="list-style-type: none"> Unscrew spout end piece and clean out any debris. Activate faucet lever 7-10 times to flush faucet & lines.
Divided stream.	<ul style="list-style-type: none"> Debris in the end piece. 	<ul style="list-style-type: none"> Unscrew spout end piece and clean out any debris.
Water continues to run after releasing lever. (HC3/GN3/View/Wave)	<ul style="list-style-type: none"> Mounting nut too tight. Mounting washers not installed properly 	<ul style="list-style-type: none"> Loosen mounting nut, 1/4 turn at a time, until shut-off occurs. See page 6 or 7, Step 2B to check proper mounting washer installation.

If you are still experiencing trouble call the AnswerLine™ 1-800-558-5700.



TranScape™ View™
TranScape™ Wave™
HC3/GN3
H990
H770

Dispensador de agua caliente instantánea

Manual del usuario

Instalacion, cuidado & uso

Installation, Care & Use

Installation, soin et utilisation





Nos complace que haya elegido el dispensador de agua caliente instantánea InSinkErator® para formar parte de su hogar. Con este singular electrodoméstico usted ahorrará tiempo y esfuerzo en su cocina, y disfrutará al descubrir un nuevo uso cada día. Es por eso que millones de personas utilizan hoy en día el dispensador de agua caliente instantánea InSinkErator.

Confiamos en que al aplicar las instrucciones paso por paso, usted estará disfrutando pronto de los beneficios del agua caliente instantánea.

LO QUE USTED DEBE SABER ANTES DE COMENZAR

- Para su satisfacción y propia seguridad, lea todas las instrucciones, así como los enunciados de precaución, advertencia y peligro antes de instalar o de utilizar su dispensador de agua instantánea.
- Esta unidad en particular no está preparada para uso comercial.
- Verifique que todo el cableado y conexiones eléctricas cumplan con las especificaciones de las normas de su localidad.
- El dispensador debe enchufarse en una toma eléctrica estándar de 120 voltios con conexión a tierra ubicada bajo el fregadero.
- Esta toma eléctrica debe tener energía ininterrumpida.
- La toma debe contar con un fusible y no debe ser controlada por el mismo interruptor de pared con el que funciona el dispensador, excepto si usted tiene un interruptor marca SinkTop Switch™ de InSinkErator®.
- Se recomienda la instalación de una válvula de corte en la línea de agua fría que alimenta de agua al sistema.
- Si usted sospecha de elevados niveles de cloro en el agua, le recomendamos que use nuestro sistema de filtración de agua.
- El uso de un filtro de agua NO DEBE causar disminución de la presión por abajo de 30 psi (207 kPa). En caso de ocurrir, esto impedirá el funcionamiento correcto de la unidad.
- Las partes internas del tanque provocan un traqueteo normal.

LO QUE USTED NECESITA PARA COMENZAR

Herramientas:

- | | |
|-------------------------------|--------------------------------------|
| ■ Taladro | ■ Destornilladores Phillips y planos |
| ■ Conector "T" | ■ Lápiz |
| ■ Válvula de control dedicada | ■ Cinta métrica |
| ■ Llave ajustable | ■ Nivel |

Equipo que puede necesitar:

- | | |
|---|---|
| <input type="checkbox"/> Tarugos para panel de yeso | <input type="checkbox"/> Llave para fregadero |
| <input type="checkbox"/> Broca corta-círculos | <input type="checkbox"/> Punzón |

Si tiene planeado usar el orificio del rociador del fregadero para el dispensador, es posible que necesite una llave para fregadero y un tapón de 1/8" ó 1/4" (**no incluido**) para la manguera del rociador. **Vea el paso 1-B.**

Si necesita hacer un orificio para montaje en un fregadero de acero inoxidable, es posible que necesite una broca corta-círculos de 1 1/4" a 1 1/2" para cortar el acero inoxidable o un punzón. Si va a perforar una superficie que no sea de acero inoxidable, solicite los servicios de un profesional.

Identifique el número de modelo de su dispensador y anótelo aquí: _____



HC-View-SS



H-View-SS



HC-Wave-SS



H-Wave-SS



HC3-SS



GN3-SS



H990-SS



H770-SS

CÓMO USAR ESTE MANUAL DE INSTRUCCIONES

Estas instrucciones están divididas en apartados principales indicados por números, y apartados secundarios indicados por letras mayúsculas. El manual está organizado en esta forma para permitir al usuario hacer una pausa en cualquier momento después de terminar un apartado principal o secundario sin afectar el proceso de instalación.

Lo que usted verá en el manual de instrucciones:

A		INSTALACIÓN DEL GRIFO - View/Wave/HC3/GN3	
	View / Wave / HC3 / GN3		1 <input type="checkbox"/> Desempaque los componentes del dispensador. <input type="checkbox"/> Enderece con cuidado el tubo de cobre sobre una superficie firme y plana. <input type="checkbox"/> Quite la tuerca de alas del cuerpo de la válvula.
	CAUTION Daños materiales: No apriete ni rompa el tubo de cobre. No deforme la última pulgada (2.5 cm) del extremo del tubo de cobre.		

- 1** Describe paso a paso en forma narrativa el proceso de instalación, con cuadros que usted puede ir marcando conforme avanza en la instalación.
- 2** Contiene ilustraciones sencillas como ayuda visual para la narración.
- 3** Enunciados de PRECAUCIÓN, ADVERTENCIA y PELIGRO que requieren su atención durante el proceso.

▲ PELIGRO Una situación peligrosa inmediata que si no se evita puede causar la muerte o lesiones graves.

▲ ADVERTENCIA Una situación potencialmente peligrosa que si no se evita podría causar la muerte o lesiones graves.

▲ PRECAUCIÓN Una situación potencialmente peligrosa que si no se evita podría causar lesiones menores o moderadas.

VISTA GENERAL DE LA INSTALACIÓN TERMINADA

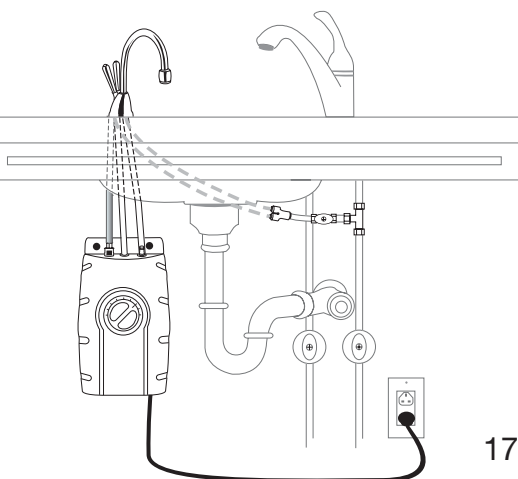

CONTENIDO DE ESTE PAQUETE



HC-View-SS

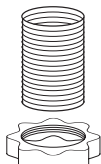

Extensión y tuerca de estrella
(únicamente en View & Wave)

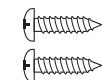

Tornillos de 3/4" (2)

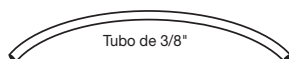

Tubo de 3/8"



HC-Wave-SS



Tuerca de alas
(únicamente en HC3/GN3)

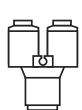

Conector rápido

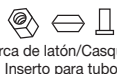

Tuerca de latón/Casquillo/
Inserto para tubo



HC3-SS

Arandelas



Caucho



De acero pequeña



De acero grande



Fibra



Adaptador de encaje
a presión (3 piezas)



Depósito



H-View-SS

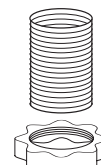

Extensión y tuerca de estrella
(únicamente en View & Wave)



Tornillos de 3/4" (2)



Tuerca de alas
(únicamente en HC3/GN3)



H-Wave-SS

Arandelas



Caucho



De acero pequeña



De acero grande



Fibra



Adaptador de encaje
a presión (3 piezas)



Depósito



H990-SS



Placa de montaje
semicircular



Tornillos de 3/4" (2)



Tuerca de alas



Junta de caucho



Adaptador de encaje
a presión (3 piezas)



Depósito



H770-SS



Junta de fibra



Placa de soporte
de metal



Tornillos de 3/4" (2)



Tornillo de montaje



Adaptador de encaje
a presión (3 piezas)



Depósito

COMIENCE AQUÍ LA INSTALACIÓN CORRECTA DEBE HACERSE ENTRE 2-4 HORAS

1

PREPARACIÓN

A

Mínimo requerido del centro del orificio a la pared **Grosor máximo de la cubierta (profundidad)**

HC-View-SS 2 5/8" (6.5 cm) 3" (7.5 cm)
H-View-SS 2 5/8" (6.5 cm) 3" (7.5 cm)
HC-Wave-SS 2 5/8" (6.5 cm) 3" (7.5 cm)
H-Wave-SS 2 5/8" (6 cm) 3" (7.5 cm)
HC3-SS 2 1/4" (6 cm) 3/4" (2 cm) *
GN3-SS 2 1/2" (6.5 cm) 3/4" (2 cm) *
H990-SS 1 1/4" (3 cm) 3" (7.5 cm)
H770-SS 2" (5 cm) 3/4" (2 cm)

* HC3/GN3, la extensión está disponible mediante pedido especial (EXT-10)

- Identifique las ubicaciones del grifo, tanque y filtro (si es el caso) del dispensador.
- Compruebe que haya espacio libre suficiente (vea la tabla a la izquierda) para poder abrir las manijas del dispensador.
- Asegúrese de que la cubierta no sea demasiado gruesa (vea la tabla a la izquierda).
- Asegúrese de que haya una toma eléctrica con conexión a tierra debajo del fregadero.

El tomacorriente de pared para su surtidor debe estar constantemente energizado y protegido con fusibles. No debe estar controlado por el mismo interruptor de pared que opera su triturador de desechos, a menos que use un interruptor InSinkErator SinkTop Switch™.

B

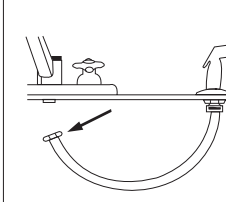
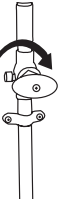

Si es necesario perforar el fregadero o la cubierta, es posible que tenga que rentar o comprar las herramientas apropiadas.

- Cierre la toma del agua.
- Si utiliza el orificio de la manguera del rociador, quite la tuerca que conecta la manguera del rociador debajo del grifo.
- Quite con la llave ajustable la pestaña de la arandela del rociador que está en el orificio del rociador.
- Tape la abertura de la manguera con un tapón de 1/8" o de 1/4" (**no incluido**).

C

Tamaño Requerido Del Agujero

1 1/4" - 1 1/2" (3.1 cm-3.8 cm)

Depende del modelo

Consulte los servicios de un profesional antes de perforar una superficie que no sea de acero inoxidable.

Si no hay un orificio para rociador o si no lo usa

- Muchas personas colocan un dispensador de agua caliente instantánea en lugar de un dispensador para jabón en el fregadero.
- Si perfora un fregadero de acero inoxidable o una cubierta, puede hacer el orificio de montaje para el dispensador con una broca corta-círculos en el acero, o puede usar un punzón.

INSTALACIÓN DEL GRIFO - VIEW/WAVE

A

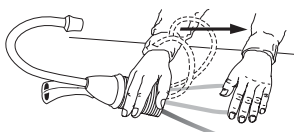

CAUTION

Daños materiales: No apriete ni rompa el tubo de cobre. No deforme la última pulgada (2.5 cm) del extremo del tubo de cobre.

View/Wave

- Desempaque los componentes del dispensador.
- Sobre una superficie firme y plana, enderece cuidadosamente el tubo de cobre usando sólo las manos.

B

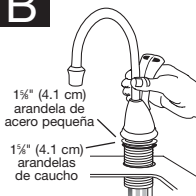

Orificio estándar de 1/2"

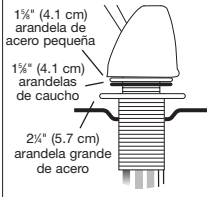

Orificio mayor de 1/2"

El grifo sale de fábrica listo para su instalación en un orificio estándar de 1/2" de fregaderos o gabinetes.

View/Wave

Para un orificio estándar de 1/2" de fregaderos o gabinetes

- Inserte los tubos por el orificio o cubierta hasta que su extremo descanse. Coloque el grifo en el ángulo deseado.

Se requiere una arandela grande para orificios mayores de 1/2" de fregaderos o para fregaderos con orificios radiales o biselados.

- Antes de pasar la tubería a través del orificio del fregadero, quite la extensión. Coloque una arandela grande de acero de 2" sobre las roscas en la base del grifo. Reinstale la extensión.

C

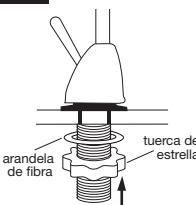

Únicamente en los modelos caliente y frío

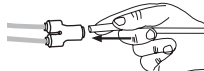

Puede ser necesario un ayudante para sostener el dispensador mientras se fija en su lugar.

View/Wave

- Desde abajo del fregadero, deslice la arandela de fibra de 2 1/4" sobre la extensión roscada. Enrosque la tuerca de estrella en la extensión hasta que quede apretada.

Únicamente en los modelos caliente y frío

- Fije el conector rápido a los terminales de las salidas de los tubos de cobre del dispensador.
- Instale un tubo **blanco** de 3/8" en el otro extremo del conector rápido.



Figura 1



Figura 2

Si el espesor del gabinete o del fregadero es mayor que 3/4", se requiere un orificio de 1 1/2" de diámetro.

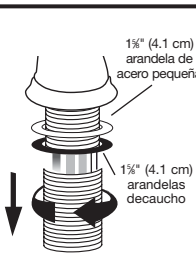
Instalación en un orificio menor que 1 1/2"

- Desatornille y quite la extensión roscada del cuerpo de la válvula. **No la tire, ya que la necesitará posteriormente** (Vea la Figura 1).
- Deje las arandelas pequeñas en su lugar.
- Inserte los tubos por el orificio o cubierta hasta que su extremo descanse. Coloque el grifo en el ángulo deseado.
- Desde abajo del fregadero, deslice la arandela de fibra de 2 1/4" sobre la base del grifo. Reinstale la extensión roscada en la base hasta que quede apretada. Enrosque la tuerca de estrella en la extensión hasta que quede apretada (Vea la Figura 2).

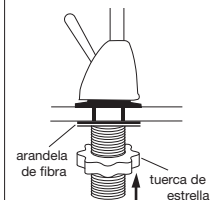
2

INSTALACIÓN DEL GRIFO - HC3/GN3

A

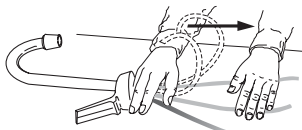

⚠ PRECAUCIÓN

Daños materiales: No apriete ni rompa el tubo de cobre. No deforme la última pulgada (2.5 cm) del extremo del tubo de cobre.

HC3/GN3

- Desempaque los componentes del dispensador.
- Sobre una superficie firme y plana, enderece cuidadosamente el tubo de cobre usando sólo las manos.
- Quite la tuerca de alas del cuerpo de la válvula.

B

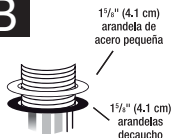

Orificio de 1 1/4" (3.1 cm)

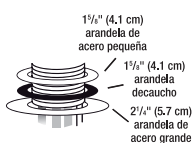

Orificio mayor de 1 1/4" (3.1 cm)

AMBAS arandelas de 1 1/4" (4 cm), la de acero y la de hule, DEBEN INSTALARSE para asegurar el funcionamiento y el sellado adecuados.

HC3/GN3

- Para orificios de fregadero de 1 1/4" (3.2 cm), apile las arandelas en este orden sobre la cubierta del fregadero:
 - 1) arandela **pequeña de acero** 1 1/4" (4 cm)
 - 2) arandela de **hule** de 1 1/4" (4 cm)
- Para lavabos de hierro o un orificio mayor de 1 1/4" (3.2 cm), apile las arandelas en este orden sobre la cubierta del fregadero:
 - 1) arandela **pequeña de acero** 1 1/4" (4 cm)
 - 2) arandela de **hule** de 1 1/4" (4 cm)
 - 3) arandela **grande de acero** 2 1/4" (5.7 cm)

C

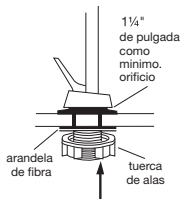
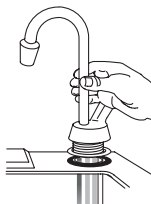

Puede ser necesario un ayudante para sostener el dispensador mientras se fija en su lugar.

HC3/GN3

- Inserte los tubos por el orificio o cubierta hasta que su extremo escanse. Coloque el grifo en el ángulo deseado.
- Asegúrese de que la cabeza del grifo quede en el ángulo deseado.
- Deslice la arandela de fibra de 2 1/4" sobre la base del grifo por debajo del fregadero. Apriete el conjunto usando la tuerca de mariposa de plástico negra.

D

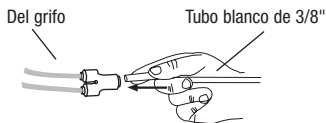

Hay extensiones disponibles por pedido especial (EXT-10) para gabinetes con un espesor mayor que 3/4". Llame al teléfono 1-800-558-5700 para hacer su pedido.

HC3 unicamente

- Fije el conector rápido a los terminales de las salidas de los tubos de cobre del dispensador.
- Instale un tubo **blanco** de 3/8" dentro del accesorio de conexión rápida.

2

INSTALACIÓN DEL GRIFO - H990

A

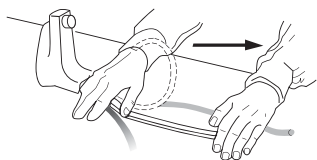

⚠ PRECAUCIÓN

Daños materiales: No apriete ni rompa el tubo de cobre. No deforme la última pulgada (2.5 cm) del extremo del tubo de cobre.

H990

- Desempaque los componentes del dispensador.
- Sobre una superficie firme y plana, enderece cuidadosamente el tubo de cobre usando sólo las manos.

B

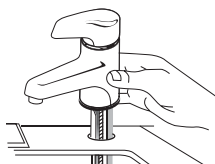

Asegúrese de usar una junta de caucho para obtener un sellado correcto.

H990

- Asegúrese de que la junta negra de caucho quede sentada correctamente en la base de la cabeza del dispensador y que circunde el montaje del fregadero.
- Inserte los tubos por el orificio en el fregadero o cubierta hasta que el extremo descansa en la superficie del fregadero o cubierta.

C

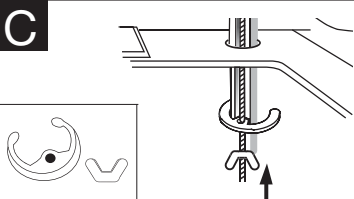

Puede ser necesario un ayudante para sostener el dispensador mientras se fija en su lugar.

H990

- Coloque la placa de montaje semicircular en el perno roscado por abajo del fregadero.
- Coloque la tuerca de alas en el perno roscado. Compruebe que la cabeza del grifo quede al ángulo deseado. Apriete la tuerca de alas hasta quedar ajustada y asegúrese de que la placa de montaje semicircular rebasa el orificio del fregadero.

2

INSTALACIÓN DEL GRIFO - H770

A

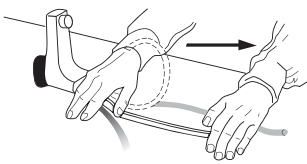

⚠ PRECAUCIÓN

Daños materiales: No apriete ni rompa el tubo de cobre. No deforme la última pulgada (2.5 cm) del extremo del tubo de cobre.

H770

- Desempaque los componentes del dispensador.
- Sobre una superficie firme y plana, enderece cuidadosamente el tubo de cobre usando sólo las manos.

B

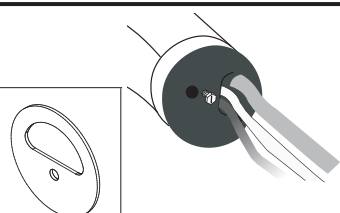

Junta de fibra

Asegúrese de usar una junta de fibra para obtener un sellado correcto.

H770

- Compruebe que la junta de fibra quede sentada correctamente en la base de la cabeza del dispensador.

NO quite el tornillo de montaje o la junta de fibra de la base del dispensador.

C



Junta

Puede ser necesario un ayudante para sostener el dispensador en su lugar mientras se fija.

H770

- Inserte los tubos por el orificio en el fregadero o cubierta hasta que el extremo descansa en la superficie del fregadero o cubierta.
- Coloque la cabeza del grifo al ángulo deseado.

D

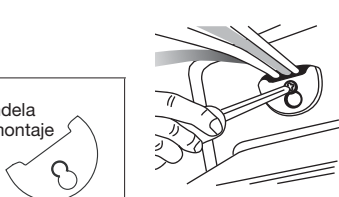

Arandela de montaje

La arandela metálica con forma de media luna debe soportar todos los tubos que descenden.

H770

- Por abajo del fregadero, coloque la arandela metálica de montaje semicircular en el tornillo de montaje y verifique que la arandela de montaje rebase el orificio del fregadero.
- Deslice la arandela de modo que el tornillo quede ahora dentro del orificio menor. Apriete el tornillo hasta que quede fijo.

3

MONTAJE DEL TANQUE

A



El tanque debe montarse nivelado para asegurar su funcionamiento correcto.

⚠ ADVERTENCIA

Daños materiales: El tanque debe estar colocado dentro de una distancia de 16" (40 cm) del grifo y a 30" (75 cm) o menos de una toma eléctrica estándar con conexión a tierra. **NO EXTIENDA** las líneas de plomería y eléctricas.

- Seleccione un punto debajo del fregadero para montar el tanque verticalmente al alcance de las conexiones de plomería y eléctricas. El tanque debe estar a una distancia máxima de 16" (40 cm) del grifo y a una distancia máxima de 30" (75 cm) de una toma eléctrica estándar con conexión a tierra.
- Sostenga el tanque en el punto seleccionado para instalarlo y marque con un lápiz los lugares para colocar dos tornillos para colgarlo.

B

Deje los tornillos expuestos 1/4" (0.6 cm) para colgar el tanque.

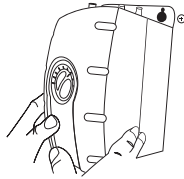
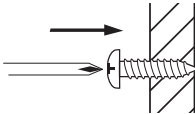

Monte el tanque verticalmente en un lugar que permita tener un espacio libre abajo para drenarlo si es necesario. NO APRIETE los tornillos excesivamente.

Los tornillos incluidos sólo deben usarse en montantes de madera o gabinetes. Para instalarse en paneles de yeso utilice tarugos (no incluidos).

- Haga orificios guía de 1/8" (0.3 cm) en las marcas.
- Inserte los tornillos en los orificios guía y deje 1/4" (0.6 cm) de tornillo expuesto.
- Cuelgue el tanque en los tornillos.
- Apriete los tornillos media vuelta.

4

CONEXIÓN DEL GRIFO EN EL TANQUE

A

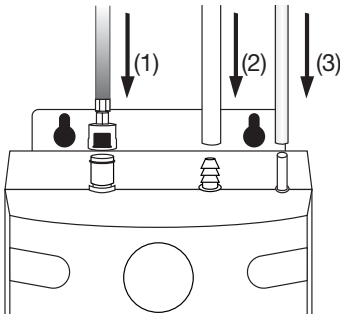

⚠ PRECAUCIÓN

Daños materiales: Las líneas de agua estrechas o bloqueadas pueden dañar al tanque.

Daño a la propiedad: Asegúrese de que los tubos estén conectados correctamente y se hayan metido tanto como sea posible.

- Inserte el conector de inserción del tubo **azul** de 1/4" en el conector rápido (izquierda) del tanque. (1)
- Inserte el tubo **blanco** flexible de 7/16" en el conector escalonado del centro y deslícelo aproximadamente 1/2" (1.3 cm). (2)
- Inserte el tubo **transparente** de 5/16" en el conector liso de la derecha y deslícelo aproximadamente 1/2" (1.3 cm). (3)
- Revise visualmente para que los tubos no queden aplastados ni torcidos.

Las abrazaderas de manguera no son necesarias para cualquiera de las conexiones.

5

CONEXIÓN FINAL DEL AGUA

A



⚠ PRECAUCIÓN

Daños materiales: Conecte el tubo restante al agua fría de entrada solamente.

HC-View / HC-Wave / HC3

- Instale una "T" (no incluido) en la línea de agua fría.
- Instale la válvula de control de agua dedicada con el accesorio de compresión de 3/8".
- En el extremo del tubo **blanco** de 3/8" que sale del conector rápido, deslice la tuerca de latón y el casquillo y luego coloque el inserto para tubo.
- Inserte el tubo **blanco** de 3/8" en la conexión de compresión de 3/8" y apriete.

A

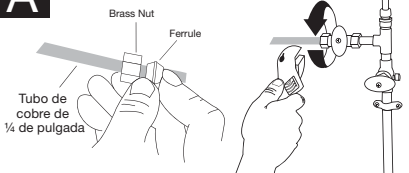

⚠ PRECAUCIÓN

Daños materiales: Conecte el tubo restante al agua fría de entrada solamente.

H-View / H-Wave / GN3 / H990 / H770

- Instale una "T" (**no incluido**) en la línea de agua fría.
- Instale la válvula de control de agua dedicada con el accesorio de compresión de 1/4" (**no incluido**).
- Deslice la tuerca de latón y el casquillo, que se proporcionan, en el extremo del tubo de **cobre** de 1/4" con la válvula de control sobre el tubo.
- Inserte el tubo de cobre en el adaptador de compresión de 1/4" y apriete.

6

LLENE EL TANQUE Y ENSEGUIDA ENCHÚFELO

A

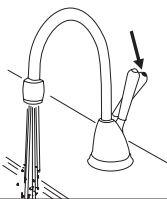

⚠ ADVERTENCIA

Riesgo de quemadura: La llave entrega agua casi en ebullición (212 °F) la cual puede producir quemaduras instantáneas. Tenga cuidado cuando opere este equipo.

- Abra la línea de agua fría.
- Oprima la manija **HOT** (CALIENTE) del dispensador hasta que salga el agua por el grifo (aproximadamente 1 a 2 minutos).
- Deje salir el agua por lo menos durante dos minutos para limpiar las líneas (las manijas de agua caliente y fría en forma independiente si es el caso).

B

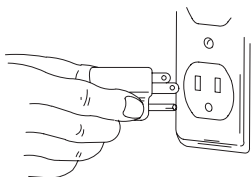

⚠ ADVERTENCIA

Daños materiales: Es necesario tener una toma eléctrica estándar con conexión a tierra a una distancia de 30" (75 cm) debajo del fregadero. No utilice extensiones eléctricas con el dispensador.

- Revise todas las conexiones para asegurarse de que estén apretadas y que no presenten fugas.
- Enchufe el tanque de agua caliente.

El agua saldrá fría en un principio.

Esperе entre 12 y 15 minutos para que el agua se caliente a la temperatura indicada.

Durante el ciclo inicial de calentamiento es normal escuchar gorgoteos y siseos.

⚠️ ADVERTENCIA

Riesgo de descarga eléctrica: El uso del dispositivo sin conexión a tierra o conectado incorrectamente puede ocasionar lesiones graves o la muerte debido a una descarga eléctrica.

Este electrodoméstico debe estar conectado a tierra. Este dispensador está equipado con un cable eléctrico que tiene un conductor con conexión a tierra y un polo de conexión a tierra. El enchufe debe conectarse a una toma instalada correctamente y conectada a tierra de acuerdo con los códigos y normas eléctricas de su localidad. No modifique el cable proporcionado con el aparato; en caso de que no se pueda enchufar en la toma, contrate los servicios de un técnico especializado para instalar la toma eléctrica. Si duda de que su dispensador esté conectado correctamente a tierra, consulte a un técnico especializado.

⚠️ PRECAUCIÓN

Lesiones personales: Este tanque no trabaja a presión. **NO MODIFIQUE** este sistema. **NO CIERRE** el tubo de purga ni conecte otro tipo de dispensadores o válvulas en el tanque. Utilice sólo el grifo del dispensador InSinkEerator proporcionado. Utilice sólo las partes incluidas en el paquete. Si necesita reparación o partes de repuesto, comuníquese con su agente autorizado de servicio InSinkEerator.

⚠️ ADVERTENCIA

Riesgo de incendio: Para minimizar la posibilidad de incendio, **NO GUARDE** objetos inflamables como trapos, papel o envases con aerosol cerca del tanque. **NO GUARDE** o use gasolina u otros vapores o líquidos inflamables cerca de éste u otros aparatos eléctricos.

⚠️ PRECAUCIÓN

Daños materiales: Para evitar daños causados por el agua, cambie cualquier tubería floja o dañada. Inspeccione periódicamente la unidad para detectar posibles signos de fugas y retírela de servicio inmediatamente si sospecha que presenta fugas.

Los dispensadores de agua caliente instantánea, igual que cualquier otro calentador de agua, tienen una vida útil limitada y en algún momento fallarán. Para evitar posibles daños materiales, este dispensador debe revisarse periódicamente por posibles fugas y cambiarse cuando sea necesario. En caso de que una fuga pueda causar daños materiales, se debe usar una bandeja de goteo conectada a un tubo de drenado adecuado o equipada con un detector de fugas.

INFORMACIÓN SOBRE LA GARANTÍA

Dispensador: 3 años de garantía

Tanques de acero inoxidable: 3 años de garantía

Cubre todas las partes de reemplazo y mano de obra para corregir defectos de los materiales o de fabricación en el sistema del dispensador, con excepción del cartucho reemplazable del filtro, durante el periodo completo de garantía a partir de la fecha de instalación en su hogar. Si se requiere servicio de garantía durante el periodo de garantía, póngase en contacto con un agente de servicio autorizado de InSinkEerator para que reemplace o repare la unidad en su hogar en forma gratuita. Si su dispensador es reemplazado y no reparado, la garantía de la nueva unidad cubrirá lo que dure el periodo restante de la garantía original del dispensador. *Nota: La garantía se determina de acuerdo con el número de serie y fecha de instalación de la unidad. Es necesario presentar el comprobante de compra o instalación para verificar el estado de la garantía. Cuando necesite mantenimiento y para encontrar el centro de servicio de fábrica más cercano a usted, llame al número gratuito 1-800-558-5700.*

La garantía precedente no aplica a daños o mal funcionamiento que resulten de accidentes, alteraciones, mal uso, abuso, instalación incorrecta e instalación que no esté hecha de acuerdo con las presentes instrucciones o con las normas eléctricas y de plomería locales. No asumimos ninguna responsabilidad por daños consecuentes. Instale solamente con componentes originales InSinkEerator®. El uso de componentes que no sean InSinkEerator anula la garantía.

Algunos estados no permiten limitaciones acerca del tiempo que duran las garantías implícitas o la exclusión de limitaciones de daños incidentales o consecuentes, por lo que es posible que las limitaciones mencionadas anteriormente no sean aplicables en su caso.

Esta garantía le otorga derechos legales específicos, y usted puede tener además otros derechos que varían de estado a estado.

MANTENIMIENTO Y USO

⚠ ADVERTENCIA

Riesgo de descarga eléctrica: Para evitar descargas eléctricas, desconecte la electricidad antes de dar mantenimiento a la unidad. Utilice una toma conectada a tierra y polarizada correctamente.

AJUSTE DEL TERMOSTATO

La temperatura establecida de fábrica es de 200 °F. **Para reajustar el termostato a 200°, gire el indicador dos muescas hacia la derecha de la vertical.**

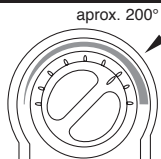

- Ajuste el termostato lentamente, girando la carátula en el sentido de las manecillas del reloj para aumentar la temperatura o en sentido contrario a las manecillas del reloj para reducirla, después active el volante del grifo por 20 segundos para alimentar con agua fresca que se calentará con este nuevo ajuste. Espere 5 a 7 minutos para que el agua alcance la nueva temperatura.

⚠ ADVERTENCIA

Riesgo de escaldado: No deje hervir el agua. Esto puede producir lesiones graves.

ALMACENAMIENTO TEMPORAL Y DRENADO

Si el dispensador no se va a usar durante periodos largos, desenchúfelo y drénelo. Si la temperatura ambiental está por abajo del punto de congelación, desenchufe y drene el dispensador.

- Desconecte la alimentación eléctrica de la unidad.
- Oprima la palanca del grifo y deje salir el agua hasta que esté fría.
- Cierre el dispensador en el punto de la válvula.
- Ubique y quite el tornillo de drenaje del centro del fondo del tanque de agua y drene el agua en una cubeta vacía.
- Vacíe el tanque y después reinstale el tornillo de desagüe en el fondo del tanque, gire hasta que apriete. NO apriete demasiado.
- Si hay un sistema de filtración, quítelo y deseche el cartucho de filtración.
- Para que todo funcione bien, instale un nuevo cartucho de filtración (si es necesario), llene el tanque con agua y reconecte el cable eléctrico (consulte el paso 6 de la página 25).

DAÑOS MATERIALES

- Revise periódicamente la unidad por posibles signos de fuga. Si encuentra signos de daños causados por el agua, retire inmediatamente la unidad de servicio.
- Para evitar que el agua cause daños debido a fugas, cambie cualquier tubo que encuentre cortado, suelto o dañado.
- En caso de que una fuga pueda causar daños materiales, se debe usar una bandeja de goteo conectada a un tubo de drenado adecuado o equipada con un detector de fugas.

LIMPIEZA DEL GRIFO Y DEL TANQUE

- Use solamente limpiadores suaves para limpiar el grifo y los componentes de plástico del dispensador.
- El uso de limpiadores que contienen ácidos, álcalis y disolventes inorgánicos causa deterioro de los componentes plásticos y anula la garantía.

Para que el agua tenga un sabor más fresco, añada un filtro a su surtidor instantáneo de agua caliente. InSinkErator ofrece el único sistema de filtración de agua diseñado específicamente para surtidores instantáneos de agua caliente. Si desea más información, visite www.insinkerator.com.



IDENTIFICACIÓN Y SOLUCIÓN DE PROBLEMAS

PROBLEMA	CAUSA POSIBLE	SOLUCIÓN
El agua y el vapor salen forzosamente por el grifo sin abrir la manija del dispensador.	<ul style="list-style-type: none"> El agua de la unidad está hirviendo. <p><i>Puede ser durante el ajuste inicial.</i></p>	<ul style="list-style-type: none"> Active la palanca del grifo para que salga agua del tanque. Ajuste la temperatura del agua con el indicador que está en frente del tanque. <p><i>Recuerde que a mayor altitud, el agua hierve a menor temperatura</i></p>
El agua no está caliente.	<ul style="list-style-type: none"> Posiblemente la unidad no está enchufada. La toma eléctrica no funciona. 	<ul style="list-style-type: none"> Verifique que la unidad esté enchufada en una toma eléctrica conectada a tierra correctamente. Asegúrese de que el interruptor de circuito o los fusibles funcionen correctamente. Compruebe que la corriente de la toma eléctrica no esté interrumpida.
El agua está demasiado caliente o no está suficientemente caliente.	<ul style="list-style-type: none"> El termostato no está ajustado como usted lo necesita. 	<ul style="list-style-type: none"> Ajuste el termostato lentamente y luego active la manija del grifo durante 20 segundos para que entre agua fría y se caliente a la nueva temperatura ajustada. Espere entre cinco y siete minutos para que el agua se caliente a la nueva temperatura.
El agua sale por el orificio de purga y no por la llave.	<ul style="list-style-type: none"> El tubo de salida está bloqueado. 	<ul style="list-style-type: none"> Revise que el tubo de salida no esté torcido o estrechado. Desatornille la pieza del extremo del grifo y quite cualquier residuo depositado.
El agua gotea por la llave u orificio de purga intermitentemente.	<ul style="list-style-type: none"> La cavidad de expansión no está drenando correctamente debido a una presión baja del agua. El grifo está bloqueado. 	<ul style="list-style-type: none"> Desenchufe la unidad. Si el goteo no cesa después de algunos minutos, revise la válvula de suministro para verificar que esté completamente abierta y que no haya obstrucciones en la tubería de agua que causen reducción de la presión por abajo de 30 psi (<i>por ejemplo, la válvula de asiento mal instalada, el filtro de agua tapado o la válvula de cierre parcialmente abierta</i>).
El agua gotea por la llave u orificio de purga constantemente.	<ul style="list-style-type: none"> Los residuos en la línea de agua pueden estar en la válvula del grifo y causan una salida lenta del agua. 	<ul style="list-style-type: none"> Desatornille la pieza del extremo del grifo y quite cualquier residuo depositado. Active la manija del grifo de 7 a 10 veces para limpiar el grifo.
Corriente dividida.	<ul style="list-style-type: none"> Residuos en las líneas del grifo. 	<ul style="list-style-type: none"> Desatornille la pieza del extremo del grifo y quite cualquier residuo depositado.
El agua sigue fluyendo después de liberar la palanca. (HC3/GN3/View/Wave)	<ul style="list-style-type: none"> Apriete bien la tuerca de montaje. Las arandelas de montaje no se han instalado de manera adecuada. 	<ul style="list-style-type: none"> Afloje la tuerca de montaje, 1/4 de vuelta a la vez, hasta que se llegue al corte. Vea la página 20 o 21, Paso 2B para comprobar que se ha instalado de manera adecuada la arandela de montaje.

Si los problemas continúan, visite www.insinkerator.com o solicite ayuda en la línea AnswerLine™ en el número 1-800-558-5700.



TranScape™ View™
TranScape™ Wave™
HC3/GN3
H990
H770

Distributeur d'eau très chaude instantanée

Manuel du propriétaire

Installation, soin et utilisation

Installation, Care & Use

Instalacion, cuidado & uso





Nous sommes très heureux que vous ayez adopté chez vous le distributeur d'eau très chaude instantanée InSinkErator®. Cet appareil unique vous permettra d'économiser du temps et vous évitera des efforts dans la cuisine. Et vous découvrirez avec joie chaque jour de nouveaux usages pour cet appareil. C'est la raison pour laquelle des millions de personnes utilisent un distributeur d'eau très chaude instantanée InSinkErator.

Nous sommes persuadés qu'en suivant nos instructions étape par étape, vous profiterez vite des avantages de l'eau très chaude instantanée.

CE QUE VOUS DEVRIEZ SAVOIR AVANT DE COMMENCER

- Pour votre satisfaction et votre sécurité, lisez bien toutes les instructions, précautions, avertissements et dangers avant d'installer ou d'utiliser ce distributeur d'eau très chaude instantanée.
- Cette unité spécifique n'est pas destinée à un usage commercial.
- Assurez-vous que tous les raccordements et le câblage électrique sont conformes aux codes locaux.
- Une prise électrique avec prise de terre de 120 volts ordinaire est nécessaire sous l'évier pour l'alimentation électrique du distributeur.
- La prise murale alimentant votre distributeur doit avoir du courant d'une façon continue.
- Cette prise doit être dotée d'un fusible et ne doit pas être contrôlée par le même interrupteur mural que celui qui fait fonctionner le broyeur, à moins que vous n'avez un commutateur SinkTop Switch™ de InSinkErator®.
- Il est recommandé d'installer un robinet d'arrêt sur le conduit d'eau froide fournissant l'eau au système.
- Si vous pensez que la teneur en chlore de votre eau est élevée, nous vous recommandons d'utiliser notre système de filtration d'eau.
- L'utilisation d'un filtre à eau ne devrait PAS entraîner une baisse de pression d'eau en dessous de 30 psi (207 kPa). Si c'est le cas, ceci empêchera votre appareil de fonctionner convenablement.
- Les pièces mobiles à l'intérieur du réservoir peuvent causer un son de crécelle. Ceci est normal.

CE QUE VOUS AVEZ BESOIN POUR COMMENCER

Équipement nécessaire :

- | | |
|---|--|
| <input type="checkbox"/> Perceuse | <input type="checkbox"/> Tournevis à têtes Phillips et plate |
| <input type="checkbox"/> Raccord en T | <input type="checkbox"/> Crayon |
| <input type="checkbox"/> Soupape de contrôle réservée | <input type="checkbox"/> Ruban à mesurer |
| <input type="checkbox"/> Clé anglaise | <input type="checkbox"/> Niveau |

Équipement dont vous pourriez avoir besoin :

- | | |
|--|--|
| <input type="checkbox"/> Ancrages pour mur sec | <input type="checkbox"/> Clé à robinet de montée |
| <input type="checkbox"/> Scie cylindrique | <input type="checkbox"/> Emporte-pièce |

Si vous avez l'intention d'utiliser le trou de l'arroseur dans votre évier pour votre distributeur, vous pourrez avoir besoin d'une clé à robinet de montée et d'un bouchon de 1/8 po ou d'un chapeau de 1/4 po (non fourni) pour le conduit de boyau d'arroseur du robinet. **Voir étape 1-B.**

Si vous devez découper un trou de montage dans votre évier en acier inoxydable, vous pourrez avoir besoin d'une scie cylindrique de 1¼ po - 1½ po pour découper l'acier inoxydable ou d'un emporte-pièce. Consultez un professionnel si vous percez dans une surface autre que l'acier inoxydable.

Identifiez le numéro de modèle de votre distributeur d'eau très chaude instantanée et inscrivez-le ici : _____



HC-View-SS



H-View-SS



HC-Wave-SS



H-Wave-SS



HC3-SS



GN3-SS



H990-SS



H770-SS



COMMENT UTILISER CE MANUEL D'INSTRUCTIONS

Ces instructions sont divisées en chapitres principaux, indiqués par des numéros et des sous-chapitres, indiqués par des lettres en majuscule. Le manuel est configuré ainsi pour vous permettre de faire une pause à n'importe quel point, une fois un chapitre ou un sous-chapitre terminé sans affecter le processus d'installation.

Ce que vous verrez dans le manuel d'instructions :

INSTALLATION DU ROBINET - View/Wave/HC3/GN3	
A 	View / Wave / HC3 / GN3 <input type="checkbox"/> Déballage des composants du distributeur. 1 <input type="checkbox"/> Sur une surface plane et ferme, redressez soigneusement le tube de cuivre. <input type="checkbox"/> Retirez l'écrou à ailettes du corps de la soupape.
⚠ AVERTISSEMENT Dommage matériel : Ne pincez pas ou ne brisez pas les tubes de cuivre. Ne déformez pas le dernier pouce du tube. 3	

- 1 Fournit une description narrative étape par étape de l'installation, avec cases à cocher pouvant être marquées au fur et à mesure que vous progressez dans l'installation.
- 2 Contient des illustrations très simples qui fournissent des instructions visuelles pour appuyer le texte.
- 3 ATTENTION, AVERTISSEMENTS et DANGERS qui nécessiteront votre attention durant le travail.

⚠ DANGER

Une situation dangereuse imminente qui, si elle n'est pas évitée, pourrait entraîner la mort ou des blessures graves.

⚠ ATTENTION

Une situation potentiellement dangereuse qui, si elle n'est pas évitée, pourrait entraîner la mort ou des blessures graves.

⚠ AVERTISSEMENT

Une situation potentiellement dangereuse qui, si elle n'est pas évitée, pourrait entraîner des blessures mineures ou modérées.

VUE GÉNÉRALE D'UNE CONFIGURATION TERMINÉE

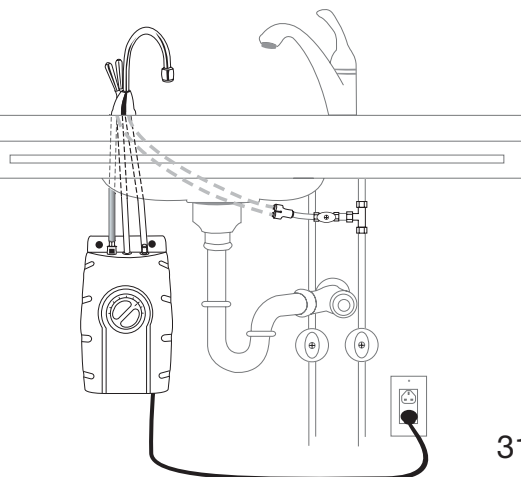

DANS CET EMBALLAGE



HC-View-SS



HC-Wave-SS



HC3-SS

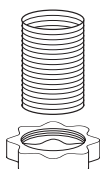

Rallonge et écrou cruciforme
(View et Wave seulement)

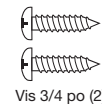

Vis 3/4 po (2)



Écrou à ailettes
(HC3/GN3 seulement)

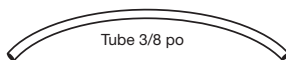

Tube 3/8 po

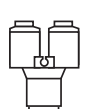

Connexion rapide



Écrou en laiton/
Virole/Insertion de tube

Rondelles



Caoutchouc



Petit acier



Large acier



Fibre



Raccord à Ergot
(3 pièces)

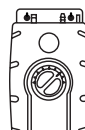

Réservoir



H-View-SS



H-Wave-SS



GN3-SS

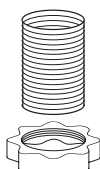

Rallonge et écrou cruciforme
(View et Wave seulement)



Vis 3/4 po (2)



Écrou à ailettes
(HC3/GN3 seulement)

Rondelles



Caoutchouc



Petit acier



Large acier



Fibre



Raccord à Ergot
(3 pièces)

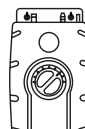

Réservoir



H990-SS



Plaque de montage
semi-circulaire

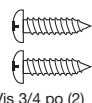

Vis 3/4 po (2)



Écrou à ailettes



Garniture de
caoutchouc



Raccord à Ergot
(3 pièces)

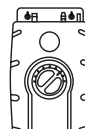

Réservoir



H770-SS



Garniture de fibre



Plaque de
montage métallique

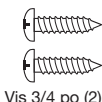

Vis 3/4 po (2)



Vis de montage



Raccord à Ergot
(3 pièces)

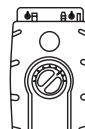

Réservoir

COMMENCEZ ICI UNE BONNE INSTALLATION DEVRAIT DEMANDER DE 2-4 HEURES

1

PRÉPARATION

A

Minimum requis depuis le centre du trou jusqu'au mur

Épaisseur maximale du comptoir

HC-View-SS 2½ po (6.5 cm)3 po (7.5 cm)
H-View-SS 2½ po (6.5 cm)3 po (7.5 cm)
HC-Wave-SS 2½ po (6.5 cm)3 po (7.5 cm)
H-Wave-SS 2½ po (6.5 cm)3 po (7.5 cm)
HC3-SS 2¼ po (6 cm)¾ po (2 cm) *
GN3-SS 2½ po (6.5 cm)¾ po (2 cm) *
H990-SS 1¾ po (3 cm)3 po (7.5 cm)
H770-SS 2 po (5 cm)¾ po (2 cm)

* HC/GN, extension disponible sur commande spéciale (EXT-10)

- Identifiez les emplacements pour le robinet du distributeur, le réservoir et le filtre (le cas échéant).
- Vérifiez s'il y a un dégagement suffisant (voir tableau à gauche) pour que les poignées du distributeur puissent être ouvertes complètement.
- Vérifiez si le comptoir n'est pas trop épais (voir tableau à gauche)
- Vérifiez s'il y a une prise électrique avec prise à la terre sous l'évier.

La prise secteur utilisée pour votre distributeur doit être constamment alimentée et avoir un fusible. Elle ne doit pas être commandée par le même interrupteur qui active votre broyeur à déchets, sauf s'il s'agit d'un InSinkErator SinkTop Switch™.

B

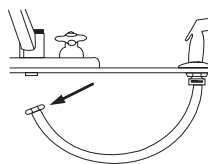

Si vous devez percer à travers l'évier ou le comptoir, il vous faudra louer ou acheter les outils appropriés.

- Fermez l'approvisionnement en eau.
- Si vous utilisez le trou de boyau pour l'arroseur de l'évier, retirez l'écrou qui raccorde le boyau de l'arroseur au fond du robinet.
- À l'aide d'une clé à mollette, retirez l'écrou raccordant la bride de rondelle d'arroseur dans le trou de l'arroseur.
- Bouchez l'ouverture du boyau à l'aide d'un bouchon de 1/8 po ou un chapeau de 1/4 po (non fournis).

C

Taille Requite De Trou

1¼ po - 1½ po

Selon le modèle

Consultez un professionnel avant de percer dans une surface autre que de l'acier inoxydable.

Que se passe-t-il si vous n'avez pas de trou d'arroseur ou que vous ne voulez pas l'utiliser ?

- De nombreux propriétaires remplacent le distributeur à savon de leur évier par un distributeur d'eau très chaude instantanée.
- Si vous percez un trou dans un évier ou le dessus du comptoir en acier inoxydable, vous pouvez découper un trou de montage pour le distributeur à l'aide d'une scie cylindrique pour acier inoxydable, ou vous pouvez utiliser un emporte-pièce.

INSTALLATION DU ROBINET - VIEW/WAVE

A

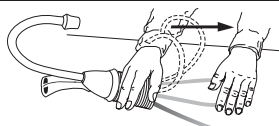

⚠ AVERTISSEMENT

Dommage matériel : Ne pincez pas ou ne brisez pas les tubes de cuivre. Ne déformez pas le dernier pouce du tube.

View / Wave

- Déballiez les composantes du distributeur.
- Sur une surface plate et solide, redressez avec précaution le tube en cuivre avec les mains seulement.

B

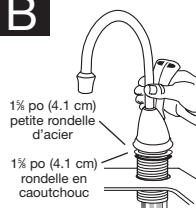

Trou standard de 1/2 po (3.8 cm)

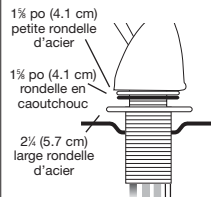

Trou plus grand que 1/2 po (3.8 cm)

Le robinet est pré réglé en usine pour une installation dans un trou d'évier/comptoir standard de 1/2" po (3.8 cm).

View / Wave

Pour un trou d'évier/comptoir standard de 1/2 po (3.8 cm)

- Faites passer les tubes vers le bas à travers le trou dans l'évier ou le dessus de comptoir jusqu'à ce que la base soit au repos. Installez le robinet à l'angle voulu.

Grosse rondelle requise pour les trous d'évier supérieurs à 1/2 po (3.8 cm) ou pour les éviers en porcelaine à trou à bord arrondi ou biseauté

- Avant d'introduire les tubes dans le trou d'évier, retirez l'extension. Placez une grosse rondelle en acier de 2/4 po (5.7 cm) sur les filets de la base du robinet. Réinstallez l'extension.

C

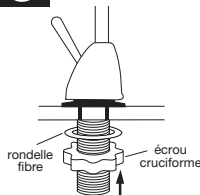

Modèles chaud et froid seulement

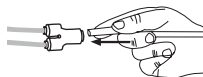

Vous pouvez avoir besoin d'aide pour maintenir la tête du distributeur en place lors de la fixation du distributeur.

View / Wave

- Par dessous l'évier, glissez la rondelle en fibres de 2/4 po (5.7 cm) sur l'extension fileté. Serrez l'ensemble à l'aide d'un écrou-étoile en plastique. Vissez l'écrou-étoile sur l'extension jusqu'à ce qu'il serre bien.

Modèles chaud et froid seulement

- Fixez le raccord rapide aux extrémités des tuyaux en cuivre provenant du distributeur.
- Installez un tube **blanc** de 3/8" po (95 mm) dans l'autre extrémité du connecteur rapide.

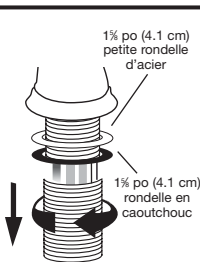

Figure 1

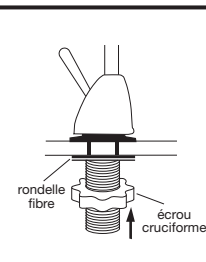

Figure 2

Si l'épaisseur de l'évier/du comptoir est supérieure à 3/4 po (1.9 cm), un trou d'un diamètre de 1/2 po (3.8 cm) est requis.

Installation dans un trou mesurant moins de 1/2 po (3.8 cm)

- Dévissez et retirez l'extension fileté du corps de vanne. **Ne la jetez pas, car vous en aurez besoin plus tard** (Figure 1).
- Laissez les petites rondelles en place.
- Faites passer les tubes vers le bas à travers le trou dans l'évier ou le dessus de comptoir jusqu'à ce que la base soit au repos. Installez le robinet à l'angle voulu.
- Par dessous l'évier, glissez la rondelle en fibres de 2/4 po (5.7 cm) sur la base du robinet. Réinstallez l'extension fileté sur la base en serrant bien. Vissez l'écrou-étoile sur l'extension jusqu'à ce qu'il serre bien (Figure 2).

2

INSTALLATION DU ROBINET - HC3/GN3

A

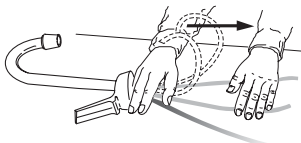

⚠ AVERTISSEMENT

Dommage matériel : Ne pincez pas ou ne brisez pas les tubes de cuivre. Ne déformez pas le dernier pouce du tube.

HC3/GN3

- Déballez les composantes du distributeur.
- Sur une surface plate et solide, redressez avec précaution le tube en cuivre avec les mains seulement.
- Retirez l'écrou à ailettes du corps de la soupape.

B

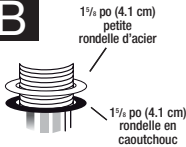

Trou 1 1/4 po (3.1 cm)

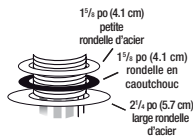

Trou plus grand que 1 1/4 po (3.1 cm)

LES DEUX petites rondelles d'acier et de caoutchouc de 1 1/8 po DOIVENT ÊTRE INSTALLÉES pour assurer un bon fonctionnement et l'étanchéité.

HC3/GN3

- Pour un trou d'évacuation de 1 1/4 po (3.2 cm), empilez les rondelles dans cet ordre sur le tableau d'évier :
 - 1) **Petite** rondelle **d'acier** de 1 1/8 po (4 cm)
 - 2) Rondelle de **caoutchouc** de 1 1/8 po (4 cm)
- Pour un évier de fonte ou pour un trou plus large que 1 1/4 po, empilez les rondelles dans cet ordre sur le tableau d'évier :
 - 1) **Petite** rondelle **d'acier** de 1 1/8 po (4 cm)
 - 2) Rondelle de **caoutchouc** de 1 1/8 po (4 cm)
 - 3) **Large** rondelle **d'acier** 2 1/4 po (5.7 cm)

C

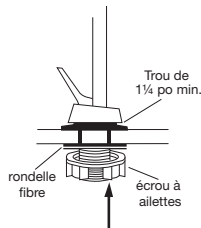
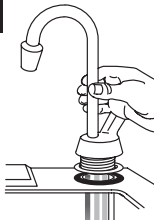

Vous pouvez avoir besoin d'aide pour maintenir la tête du distributeur en place lors de la fixation du distributeur.

HC3/GN3

- Faites passer les tubes vers le bas à travers le trou dans l'évier ou le dessus de comptoir jusqu'à ce que la base soit au repos. Installez le robinet à l'angle voulu.
- Assurez-vous que la tête du robinet se situe à l'angle souhaité.
- Sous l'évier, glissez la rondelle en fibres de 2 1/4 po (5.7 cm) sur la base du robinet. Serrez l'ensemble à l'aide d'un écrou à ailettes en plastique noir.

D

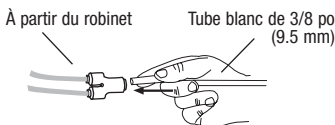

Une extension est disponible sur commande spéciale (EXT-10) pour les comptoirs de plus de 3/4 po (1.9 cm) d'épaisseur. Appelez le 1-800-558-5700 pour commander.

HC3 seulement

- Fixez le raccord rapide aux extrémités des tuyaux en cuivre provenant du distributeur.
- Installez un tuyau **blanc** de 3/8 po (9.5 mm) dans le connecteur rapide.

2

INSTALLATION DU ROBINET – H990

A

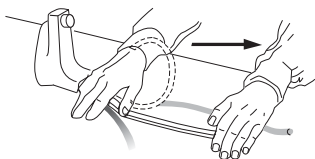

⚠ AVERTISSEMENT

Domage matériel : Ne pincez pas ou ne brisez pas les tubes de cuivre. Ne déformez pas le dernier pouce du tube.

H990

- Déballez les composantes du distributeur.
- Sur une surface plate et solide, redressez avec précaution le tube en cuivre avec les mains seulement.

B

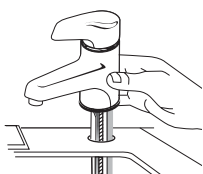
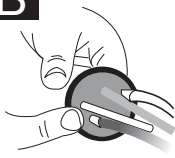

Utilisez bien la rondelle en caoutchouc pour assurer un joint adéquat.

H990

- Vérifiez si la garniture en caoutchouc noir est convenablement assise à la base de la tête du distributeur et si elle entourera la monture de l'évier.
- Faites passer les tubes vers le bas à travers le trou de l'évier ou du dessus de comptoir jusqu'à ce que la base repose sur la surface de l'évier ou le dessus de comptoir.

C

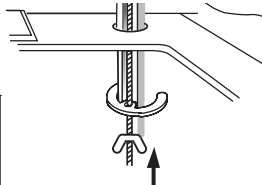
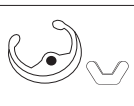

Vous pouvez avoir besoin d'aide pour maintenir la tête du distributeur en place lors de la fixation du distributeur.

H990

- À partir du dessous de l'évier, placez la plaque de montage semi-circulaire sur la tige filetée.
- Placez l'écrou à ailettes sur la tige filetée. Vérifiez si la tige du robinet est à l'angle voulu. Serrez l'écrou à ailettes à fond, tout en vous assurant que la plaque de montage semi-circulaire dépasse bien au-delà du trou de l'évier.

2

INSTALLATION DU ROBINET – H770

A

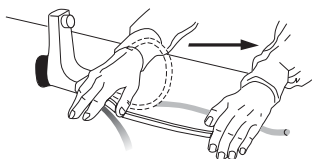

⚠ AVERTISSEMENT

Domage matériel : Ne pincez pas ou ne brisez pas les tubes de cuivre. Ne déformez pas le dernier pouce du tube.

H770

- Déballez les composantes du distributeur.
- Sur une surface plate et solide, redressez avec précaution le tube en cuivre avec les mains seulement.

B

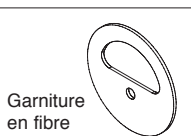

Garniture en fibre

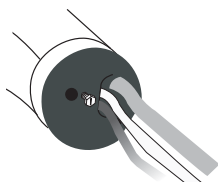

Utilisez bien une garniture en fibre pour assurer un joint hermétique.

H770

- Vérifiez si la garniture en fibre est convenablement assise contre la base de la tête du distributeur.

NE RETIREZ PAS la vis de montage ou la garniture en fibre de la base du distributeur.

C

Garniture en fibre

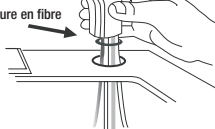

Vous pouvez avoir besoin d'aide pour maintenir la tête du distributeur en place lors de la fixation du distributeur.

H770

- Faites passer les tubes vers le bas à travers le trou de l'évier ou du dessus de comptoir jusqu'à ce que la base repose sur la surface de l'évier ou le dessus de comptoir.
- Placez la tête du robinet à l'angle voulu.

D

Rondelle de montage

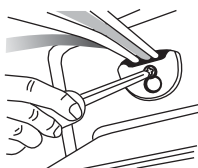

La rondelle en métal en forme de demi-lune devrait soutenir tous les tubes qui descendent.

H770

- À partir du dessous de l'évier, placez la rondelle de montage en métal semi-circulaire au-dessus de la vis de montage, en vous assurant que la rondelle de montage dépasse au-delà du trou de l'évier.
- Faites glisser la rondelle de façon à ce que la vis soit maintenant à l'intérieur du trou le plus petit. Bien serrer la vis mais sans forcer.

3

MONTAGE DU RÉSERVOIR

A

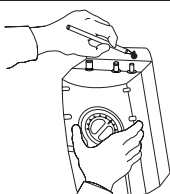

Le réservoir doit être monté de niveau pour assurer un bon fonctionnement

⚠ ATTENTION

Dompage matériel : Le réservoir doit être situé à 16 po (40.6 cm) du robinet et à 30 po (76.2 cm) ou moins d'une prise standard mise à la terre. **NE FAITES PAS** de rallonge de plomberie ou de conduits électriques.

- Sélectionnez un endroit sous l'évier pour monter le réservoir verticalement à bonne portée des connexions de plomberie et d'électricité. Le réservoir devrait se trouver à 16 po (40.6 cm) ou moins des conduits d'eau du robinet et à 30 po (76.2 cm) ou moins d'une prise ordinaire avec mise à la terre.
- Tout en maintenant le réservoir en place à l'endroit choisi pour l'installation, servez-vous d'un crayon pour marquer les emplacements pour 2 vis de suspension.

B

Laissez 1/4 po pour suspendre le réservoir

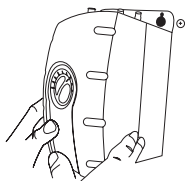
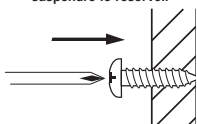

Montez le réservoir verticalement dans un endroit qui permet un dégagement sur le dessous du réservoir pour le drainage au besoin. **NE PAS** serrer les vis.

Les vis fournies doivent être utilisées sur des montants en bois ou sur des armoires seulement. Servez-vous d'ancrages muraux (non fournis) pour l'installation sur un mur sec.

- Percez au préalable des trous guides de 1/8 po (3.2 mm) aux marques.
- Serrez les vis dans les trous prépercés en laissant 1/4 po (6.35 mm) exposé.
- Suspendez le réservoir sur les vis.
- Serrez les vis avec seulement 1/2 tour dans le sens horaire.

4

RACCORDEMENT DU ROBINET AU RÉSERVOIR

A

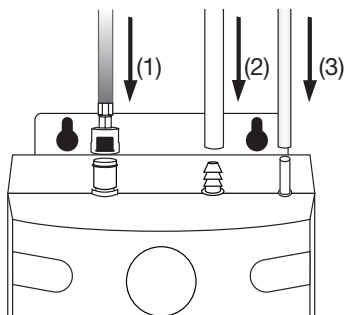

⚠ AVERTISSEMENT

Dompage matériel : Les conduits d'eau pincés ou bloqués peuvent causer des dommages au réservoir du distributeur.

Dompage à la propriété : Vérifiez pour vous assurer que les tuyaux sont bien raccordés et poussés aussi loin que possible.

- Utilisez un raccord à connexion par enclenchement sur le tube **bleu** 1/4 po (6.35 mm), et enclenchez-le dans un raccord à connexion rapide (gauche) sur le réservoir (1).
- Faites glisser le tube flexible **blanc** 7/16 po (11.1 mm) au-dessus du raccord au milieu barbelé et faites-le glisser vers le bas sur environ 1/2 po (12.7 mm) (2).
- Faites glisser le tube **transparent** de 5/16 po (7.9 mm) sur le raccord lisse à l'extrémité de droite et faites-le descendre sur environ 1/2 po (12.7 mm) (3).
- Vérifiez visuellement s'il y a des tubes pincés ou écrasés.

Aucun de ces raccordements ne requiert de collier de serrage.

5

CONNEXION FINALE DE L'EAU

A

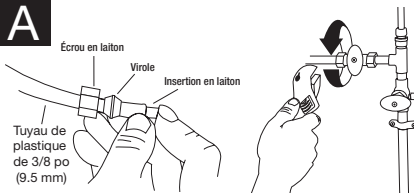

⚠ AVERTISSEMENT

Domage matériel : Joignez le reste du tube à l'approvisionnement d'eau froide seulement.

HC-View / HC-Wave / HC3

- Installez un raccord en T dans le conduit (*non compris*) d'approvisionnement d'eau froide.
- Installez la soupape de contrôle d'eau réservée avec le raccord à compression de 3/8 po (9.5 mm).
- À l'extrémité du tube **blanc** de 3/8 po (9.5 mm) venant de la connexion rapide, faites coulisser l'écrou en laiton et la virole fournis sur le tube et poussez l'insertion de tube en laiton.
- Insérez le tube **blanc** de 3/8 po (9.5 mm) dans le raccord à compression de 3/8 po (9.5 mm) et serrez.

A

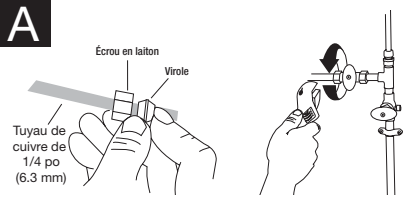

⚠ AVERTISSEMENT

Domage matériel : Joignez le reste du tube à l'approvisionnement d'eau froide seulement.

HC-View / HC-Wave / GN3 / H990 / H770

- Installez un raccord en T dans le conduit (*non compris*) d'approvisionnement d'eau froide.
- Installez la soupape de contrôle d'eau réservée avec le raccord à compression de 3/8 po (9.5 mm) (*non compris*).
- À l'extrémité du tube en **cuivre** de 6 mm, glissez l'écrou en laiton et la ferrule fournis avec le robinet par-dessus le tube.
- Insérez le tube cuivre dans le raccord à compression de 1/4 po (6.35 mm) et serrez.

6

REPLIR LE RÉSERVOIR, PUIS RACCORDER LE COURANT

A

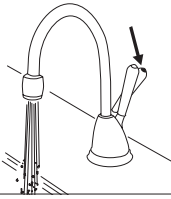

⚠ ATTENTION

Danger d'échaudage : le robinet donne de l'eau presque bouillante (100 °C ou 212 °F) qui pourrait brûler ou échauder instantanément. Attention en utilisant cet appareil.

- Mettez en marche l'approvisionnement en eau froide.
- Appuyez sur le manche **HOT** du distributeur et maintenez-le jusqu'à ce que l'eau s'écoule par le bec (1 à 2 minutes environ).
- Faites couler l'eau pendant au moins 2 minutes pour rincer les conduits (poignées d'eau chaude et d'eau froide indépendamment si applicable).

B

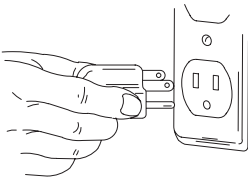

⚠ ATTENTION

Danger de brûlures : Une prise standard mise à la terre et se trouvant à moins de 30 po du distributeur est nécessaire sous l'évier. N'utilisez pas de fil de rallonge avec le distributeur.

- Vérifiez tous les raccordements pour vous assurer qu'ils sont serrés et qu'il n'y a pas de fuite.
- Branchez le réservoir d'eau chaude instantanée.

L'eau sera froide au début.

Allouez 12-15 minutes pour que l'eau atteigne la température voulue.

Les bruits de sifflement et de gargouillement sont normaux durant le cycle de chauffage initial.

▲ ATTENTION	Risque de choc électrique: L'utilisation d'un appareil mal mis à la terre ou mal branché peut entraîner des blessures graves ou même la mort à la suite d'un choc électrique.
--------------------	--

Cet appareil doit être mis à la terre. Ce distributeur d'eau très chaude instantanée est équipé d'un fil avec conducteur de mise à la terre et d'un ergot de mise à la terre. La fiche doit être raccordée à une prise appropriée, convenablement installée et mise à la terre, conformément aux codes et ordonnances locaux. Ne modifiez pas la fiche fournie avec l'appareil – si elle ne s'adapte pas à la prise, faites installer une prise appropriée par un électricien qualifié. Si vous êtes dans le doute quant à savoir si le distributeur d'eau très chaude instantanée est convenablement mis à la terre, vérifiez auprès d'un électricien ou d'un réparateur qualifié.

▲ AVERTISSEMENT	Blessure: Ce réservoir est un réservoir non pressurisé. NE MODIFIEZ PAS ce système. NE FERMEZ PAS le tube d'évent ou ne raccordez pas d'autres types de distributeurs ou soupapes au réservoir. Utilisez seulement le robinet du distributeur InSinkErator fourni. Utilisez seulement les pièces fournies. Contactez un agent de service autorisé InSinkErator pour les réparations et les composantes de rechange.
------------------------	--

▲ ATTENTION	Danger d'incendie: Pour réduire la possibilité d'incendie, N'ENTREPOSEZ PAS d'articles inflammables tels que chiffons, papier ou canettes aérosols près du réservoir. N'ENTREPOSEZ PAS ou n'utilisez pas d'essence ou autres vapeurs et liquides inflammables à proximité de cet appareil ou de tout autre appareil.
--------------------	---

▲ AVERTISSEMENT	Dompage matériel: Pour éviter les dommages causés par l'eau, remplacez tout tube desserré ou fendu. Inspectez périodiquement l'appareil pour tout signe de fuite et retirez immédiatement du service tout appareil qui semble avoir une fuite.
------------------------	---

Un distributeur d'eau très chaude instantanée, comme tout chauffe-eau, a une durée limitée et fera éventuellement défaut. Pour éviter tout dommage matériel, ce distributeur d'eau très chaude instantanée devrait être vérifié régulièrement pour voir s'il ne comporte pas de fuites et être remplacé au besoin. Une cuvette de vidange, rattachée par un système de plomberie à un drain approprié ou dotée d'un détecteur de fuites, devrait être utilisée dans ces applications où toute fuite pourrait causer des dommages matériels.

RENSEIGNEMENTS SUR LA GARANTIE

Distributeur : **garantie de 3 ans**
Réservoir en acier inoxydable: **garantie de 3 ans**

Couvre toutes les pièces de rechange et la main-d'œuvre pour corriger les défauts de matières premières ou de fabrication dans le système de distributeur, à l'exclusion de la cartouche de filtre remplaçable, pour la période complète de garantie, à compter de la date d'installation à votre domicile. Si votre distributeur est remplacé plutôt que d'être réparé, la garantie sur le nouvel appareil sera pour la durée de la portion restante de la garantie du distributeur original. *Remarque : La garantie est déterminée par le numéro de série de l'appareil et/ou la date de l'installation. Le reçu d'achat ou d'installation peut être nécessaire pour vérifier le statut de la garantie. Lorsqu'un service est nécessaire et pour obtenir l'emplacement du centre de service autorisé de l'usine le plus proche, appelez sans frais 1-800-558-5700.*

La garantie précédente ne s'applique pas aux dommages ou aux défauts de fonctionnement résultant d'un accident, d'une transformation, d'un usage abusif, d'un mauvais usage, d'une installation inadéquate, d'une installation non conforme à ces instructions ou aux codes locaux d'électricité et/ou de plomberie. Nous n'assumons aucune responsabilité pour les dommages fortuits. Installez seulement les composantes d'origines fabriquées par InSinkErator®. L'utilisation de composantes ne provenant pas de InSinkErator annulera la garantie.

Certains états ou provinces ne permettent pas de restrictions quant à la durée d'une garantie implicite ou l'exclusion ou les restrictions des dommages fortuits ou secondaires, si bien que ces restrictions ou exclusions peuvent ne pas s'appliquer dans votre cas.

Cette garantie vous donne des droits légaux précis et vous pouvez avoir d'autres droits qui peuvent varier d'un état à l'autre ou d'une province à l'autre.

SOINS ET UTILISATION

⚠ ATTENTION

Danger de choc électrique: Pour éviter un choc électrique, débranchez le courant avant de réparer l'appareil. Servez-vous d'une prise électrique polarisée et convenablement mise à la terre.

RÉGLAGE DU THERMOSTAT

La température à l'usine est préréglée à 200 °F. **Pour remettre à zéro le thermostat à 200 °, tournez l'indicateur d deux fentes à la droite de la verticale.**

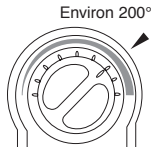

- Ajustez lentement le thermostat en tournant le cadran dans le sens horaire pour augmenter la température ou dans le sens antihoraire pour réduire la température, activez ensuite la poignée du robinet pendant 20 secondes pour amener de l'eau fraîche à réchauffer au nouveau réglage. Attendez de 5 à 7 minutes pour que l'eau atteigne la nouvelle température.

⚠ ATTENTION

Danger d'ébullition: Ne laissez pas l'eau bouillir. Cela pourrait entraîner des brûlures graves.

ENTREPOSAGE/DRAINAGE SAISONNIER

Si le distributeur d'eau très chaude instantanée n'est pas utilisé sur des périodes prolongées, débranchez et vidangez l'appareil. Si la température risque de descendre en dessous du point de congélation, il vous faudra débrancher l'appareil et le vidanger.

- Débranchez le courant à l'appareil.
- Appuyez sur le levier de robinet du distributeur d'eau très chaude et laissez l'eau s'écouler jusqu'à ce qu'elle soit froide.
- Fermez le distributeur à la soupape.
- Situez et retirez la vis de vidange du fond du réservoir d'eau au centre et videz l'eau dans un seau vide.
- Videz le réservoir, puis réinstallez la vis du drain sur le bas du réservoir en tournant jusqu'à ce qu'elle soit bien ajustée. NE resserrez PAS trop.
- Si un système de filtration est installé, retirez et jetez la cartouche filtrante.
- Pour remettre en service, installez une cartouche filtrante neuve (au besoin), remplissez le réservoir d'eau et rebranchez le cordon électrique (voir page 39, étape 6).

DOMMAGE MATÉRIEL

- Inspectez régulièrement l'appareil pour tout signe de fuite. S'il y a des signes de dommages causés par l'eau, enlevez immédiatement l'appareil du service.
- Pour éviter les dommages d'eau causés par les fuites, remplacez tout tube coupé, desserré ou fendu.
- Une cuvette de vidange, raccordée à un système de plomberie à un drain approprié ou dotée d'un détecteur de fuites, devrait être utilisée dans les applications où toute fuite pourrait causer des dommages matériels.

NETTOYAGE DU ROBINET ET DU RÉSERVOIR

- Utilisez seulement des agents de nettoyage doux pour nettoyer le robinet du distributeur et les composantes en plastique.
- Les nettoyeurs comportant des acides, des alcalins et des solvants organiques peuvent entraîner une détérioration des composantes en plastique et annuler la garantie.

Pour que l'eau ait un goût encore plus frais, ajoutez un système de filtration à votre système de distribution d'eau chaude instantané. InSinkErator propose le seul système de filtration d'eau spécialement conçu pour les distributeurs d'eau chaude. Pour plus d'informations, allez à www.insinkerator.com.



Veillez vous reporter au Guide de dépistage des pannes et/ou consulter notre site Web à www.insinkerator.com avant d'appeler AnswerLine™.

DIAGNOSTICS

PROBLEME	CAUSE POSSIBLE	QUOI FAIRE
De l'eau et de la vapeur sortent du bec en éclaboussant, sans que l'on ait tourné le robinet du distributeur.	<ul style="list-style-type: none"> L'ébullition se produit dans l'appareil. <p><i>Peut être normal durant le réglage initial.</i></p>	<ul style="list-style-type: none"> Appuyez sur le levier du robinet pour faire sortir un peu d'eau du réservoir. Réglez la température de l'eau en utilisant le cadran à l'avant du réservoir. <p><i>Rappelez-vous qu'à des altitudes plus élevées, l'eau bout à des températures plus basses.</i></p>
L'eau n'est pas très chaude.	<ul style="list-style-type: none"> L'appareil n'est peut être pas branché. La prise électrique ne fonctionne pas. 	<ul style="list-style-type: none"> Vérifiez si l'appareil est bien branché à une prise électrique convenablement mise à la terre. Vérifiez si le coupe-circuit ou les fusibles fonctionnent convenablement. Vérifiez si la prise n'est pas fermée par un interrupteur.
L'eau est trop chaude ou pas suffisamment chaude.	<ul style="list-style-type: none"> Le thermostat n'est pas ajusté selon vos besoins. 	<ul style="list-style-type: none"> Ajustez lentement le thermostat, puis appuyez sur la poignée du robinet pendant 20 secondes pour amener de l'eau fraîche à chauffer au nouveau réglage. Allouez 5-7 minutes pour que l'eau atteigne la nouvelle température.
L'eau sort de l'évent au lieu du bec.	<ul style="list-style-type: none"> Le tube de sortie est bloqué. 	<ul style="list-style-type: none"> Vérifiez si le tube de sortie n'est pas tordu, coincé ou pincé. Dévissez l'extrémité du bec et nettoyez tout débris qui aurait pu s'accumuler.
L'eau s'égoutte par intermittence du bec/évent.	<ul style="list-style-type: none"> La chambre d'expansion ne se vidange pas correctement en raison d'une faible pression d'eau. Le bec est bloqué. 	<ul style="list-style-type: none"> Débranchez l'appareil. Si l'égouttement ne s'arrête pas au bout de quelques minutes, vérifiez la soupape d'approvisionnement pour vous assurer si elle est bien ouverte et sans obstruction dans le conduit d'eau qui réduirait la pression en dessous de 30 psi (<i>p. ex., un robinet-vanne à étrier mal monté, un filtre d'eau bouché ou un robinet d'arrêt partiellement ouvert</i>). Dévissez la pièce d'extrémité du bec et nettoyez tous les débris.
L'eau s'égoutte constamment du bec/évent.	<ul style="list-style-type: none"> Des débris dans le conduit d'eau peuvent se trouver dans le siège de soupape du robinet, causant une fuite lente d'eau. 	<ul style="list-style-type: none"> Dévissez la pièce d'extrémité du bec et nettoyez tous les débris. Appuyez sur le levier 7-10 fois pour bien rincer le robinet et les conduits.
Vapeur divisée.	<ul style="list-style-type: none"> Débris dans les conduits de robinet. 	<ul style="list-style-type: none"> Dévissez la pièce d'extrémité du bec et nettoyez tous les débris.
L'eau continue à couler après avoir dégagé le levier. (HC3/GN3/View/Wave)	<ul style="list-style-type: none"> Écrou de montage trop serré. Rondelles de montage non installées correctement. 	<ul style="list-style-type: none"> Desserrez l'écrou de montage d'un quart de tour à la fois jusqu'à l'arrêt. Reportez-vous à la page 34 ou 35, étape 2B pour vérifier la bonne installation de la rondelle de montage.

Si vous avez toujours des problèmes, appelez la ligne AnswerLine™ 1-800-558-5700.



1.800.558.5700
www.insinkerator.com

44228 REV. A



EMERSON
Appliance Solutions

The Emerson logo is a trademark and service mark of Emerson Electric Co.

InSinkErator may make improvements and/or changes in the specifications at any time, in its sole discretion, without notice or obligation and further reserves the right to change or discontinue models.

© 2008 InSinkErator, a division of Emerson Electric Co. All Rights Reserved.

Printed in USA