

LOOP/CHAIN LINK LAZO/ ESLABÓN DE CADENA

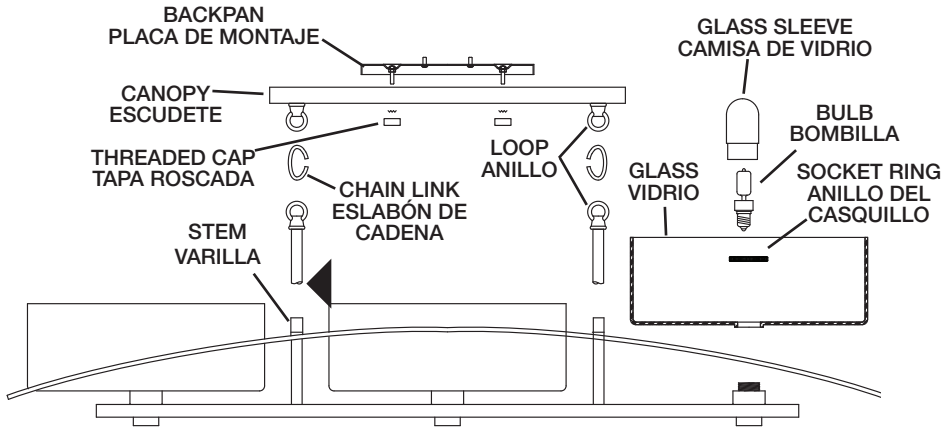

RIGID STEM MOUNT MONTAJE DEL VÁSTAGO NERVADO

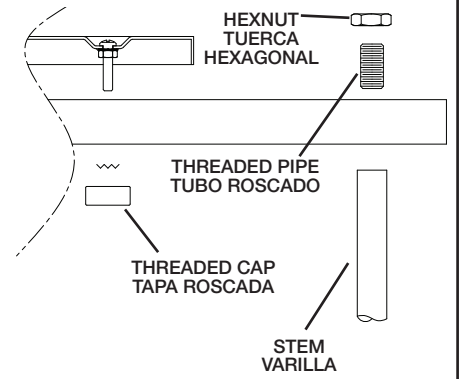

IMPORTANT SAFETY INSTRUCTIONS LIGHTED BULB IS HOT!

WARNING: To reduce the risk of FIRE or INJURY TO PERSON:

- Turn off and allow to cool before replacing bulb.
- Bulb gets HOT QUICKLY! Contact switch only when turning off.
- DO NOT remain in light if skin feels warm. (Light is intense, may cause "sunburn")
- DO NOT look directly at lighted bulb.
- Keep materials away from bulb that may burn.
- Use ONLY with wattage specified or lower.
- DO NOT touch bulb at any time, use a soft cloth. Oil from skin may damage bulb.
- DO NOT operate fixture with missing or damaged glass.

RIGID STEM MOUNT

- 1) Pass wire through stems and screw stems into couplings on top of fixture body.
NOTE: Thread locking compound must be applied to all stem threads as noted with symbol (⋄) to prevent accidental rotation of fixture during cleaning, relamping, etc.
- 2) Pass fixture wire through remaining stems and screw stems together.
- 3) Screw small threaded pipe onto top of stems.
- 4) Pass holes in canopy over threaded pipe on top of stems.
- 5) Slip lockwasher over end of each threaded pipe and screw hexnut onto end of each threaded pipe.
- 6) **TURN OFF POWER.**
IMPORTANT: Before you start, NEVER attempt any work without shutting off the electricity until the work is done.
 - a) Go to the main fuse, or circuit breaker, box in your home. Place the main power switch in the "OFF" position.
 - b) Unscrew the fuse(s), or switch "OFF" the circuit breaker switch(s), that control the power to the fixture or room that you are working on.
 - c) Place the wall switch in the "OFF" position. If the fixture to be replaced has a switch or pull chain, place those in the "OFF" position.
- 7) At the center of the backpan are knockout slots. Remove the set that matches your outlet box.
- 8) Secure the backpan to the outlet box.
- 9) Anchor the backpan to the ceiling using the set of holes at each end of fixture using wood screws, toggle bolts, plastic anchors, etc.
- 10) Grounding instructions: (See Illus. A or B).
 - A) On fixtures where mounting strap is provided with a hole and two raise dimples. Wrap ground wire from outlet box around green ground screw, and thread into hole.
 - B) On fixtures where a cupped washer is provided. Put ground wire from outlet box under cupped washer and green ground screw and thread screw into hole in mounting strap.

If fixture is provided with ground wire. Connect fixture ground wire to outlet box ground wire with wire connector, (not provided) after following the above steps. Never connect ground wire to black or white power supply wires.

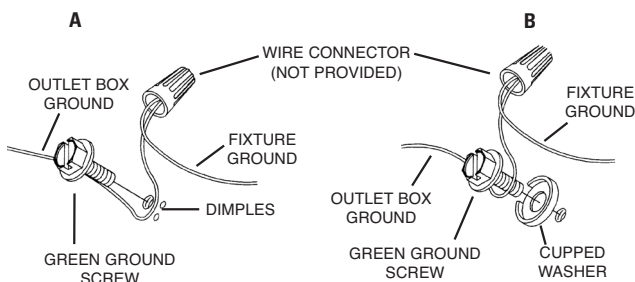

- 11) Make wire connections (connectors not provided.) Reference chart below for correct connections and wire accordingly.

Connect Black or Red Supply Wire to:	Connect White Supply Wire to:
Black	White
*Parallel cord (round & smooth)	*Parallel cord (square & ridged)
Clear, Brown, Gold or Black without tracer	Clear, Brown, Gold or Black with tracer
Insulated wire (other than green) with copper conductor	Insulated wire (other than green) with silver conductor

*Note: When parallel wires (SPT I & SPT II) are used. The neutral wire is square shaped or ridged and the other wire will be round in shape or smooth (see illus.)

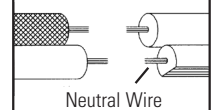

- 12) Carefully push wire connections back into outlet box making sure all connections remain secure.
- 13) Slip canopy over mounting screws and backpan. **NOTE:** Be certain wires do not get pinched between backpan and canopy.
- 14) Secure canopy to backpan using threaded caps.
- 15) Set glass down over socket.
- 16) Thread socket ring onto socket. (DO NOT over tighten.)
- 17) Insert recommended bulb. **CAUTION:** DO NOT touch bulb with bare hands. If this happens, clean bulb with denatured alcohol and a lint free cloth.
- 18) Slip glass sleeve over bulb.

LOOP/CHAIN LINK MOUNT

- 1) Follow steps 1, 2 and 3 from Stem Mount Instructions.
- 2) Screw loops onto end of each threaded pipe.
- 3) Add one chain link to each loop and add second loop to each chain link.
- 4) Screw threaded pipe into end of each loop.
- 5) Pass each threaded pipe on loops through holes in canopy.
- 6) Slip one lockwasher over end of each threaded pipe and screw one hexnut onto threaded pipes.
- 7) Follow steps 6 - 18 from Stem Mount Instructions.

LOOP/CHAIN LINK LAZO/ ESLABÓN DE CADENA

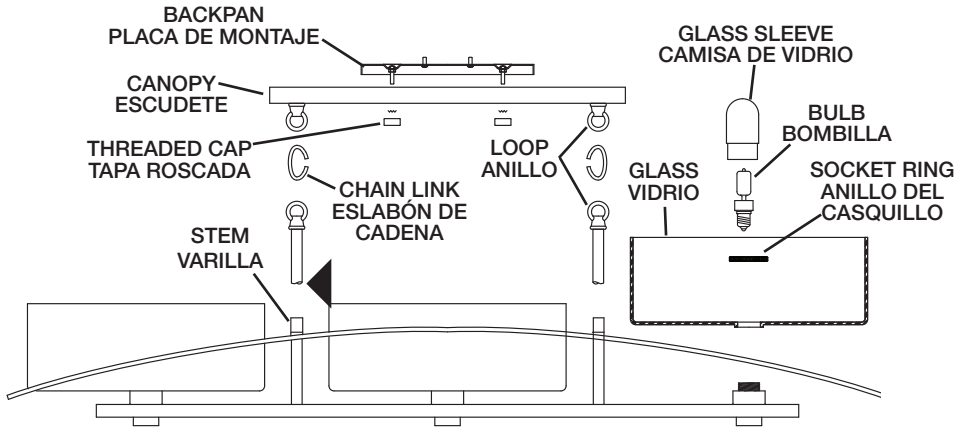

RIGID STEM MOUNT MONTAJE DEL VÁSTAGO NERVADO

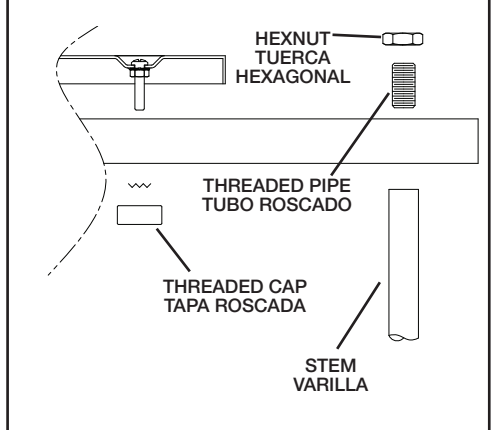

INSTRUCCIONES IMPORTANTES DE SEGURIDAD LA BOMBILLA ENCENDIDA ES CALIENTE

ADVERTENCIA: Para disminuir el riesgo de INCENDIO o LESIONES A LAS PERSONAS:

- Apague y deje que se enfríe antes de cambiar la bombilla.
- La bombilla SE CALIENTA RÁPIDAMENTE. Use el interruptor sólo para apagar.
- NO permanezca en la luz si siente caliente la piel. (La luz es intensa y puede causar “quemaduras”).
- NO mire directamente a la bombilla encendida.
- Mantenga alejados de la bombilla los artículos que puedan quemarse.
- Use SOLAMENTE con el vatiaje especificado o mas bajo.
- NO toque la bombilla en ningún momento, use una tela suave. La grasa de la mano puede dañar la bombilla.
- NO haga funcionar el artefacto con la bombilla dañada o faltante.

MONTAJE DEL VÁSTAGO NERVADO

- 1) Pase el alambre del artefacto a través del vástago y atornille el vástago al tope del artefacto.

NOTA: El compuesto para rosca estanca se debe aplicar a todas las roscas del vástago como se notó con el símbolo (◀) para impedir la rotación accidental del artefacto durante la limpieza, instalación de una bombilla nueva, etc.

- 2) Pase el alambre del artefacto a través de los vástagos restantes y atornille los vástagos juntos.
- 3) Atornille el tubo roscado en el extremo de cada vástago.
- 4) Pase los agujeros en el escudete encima de los extremos de los vástagos.
- 5) Resbale una arandela de seguridad encima de cada vástago y atornille la tuerca hexagonal en el extremo de cada vástago.
- 6) **APAGUE LA ALIMENTACIÓN ELÉCTRICA.**

IMPORTANTE: Antes de comenzar, NUNCA trate de trabajar sin antes desconectar la corriente hasta que el trabajo se termine.

- a) Vaya a la caja principal de fusibles, o interruptor o caja de circuitos de su casa. Coloque el interruptor de la corriente principal en posición de apagado “OFF”.
 - b) Desatornille el (los) fusible (s), o coloque el interruptor o interruptores del breaker en posición de apagado “OFF”, que controla (n) la corriente hacia el artefacto o habitación donde está trabajando.
 - c) Coloque el interruptor de pared en posición de apagado “OFF”. Si el artefacto que se va a reemplazar tiene un interruptor o cadena que se jala, colóquelos en la posición de apagado “OFF”.
- 7) En el centro de la placa de montaje se encuentran orificios ciegos. Retire el juego que corresponda con su caja de salida.
 - 8) Fije la placa de montaje a la caja de salida.
 - 9) Ancle la placa de montaje a la techo usando la serie de orificios en cada extremo del artefacto usando tornillos de madera, pernos de lengüeta, anclajes de plástico, etc.

- 10) Instrucciones de puesta a tierra: (Vea la ilustración A o B)
 - A) En los artefactos donde se proporciona la abrazadera de montaje con un agujero y dos depresiones elevadas. Envuelva el alambre a tierra de la caja de salida alrededor del tornillo a tierra verde y rosque el tornillo en el agujero.
 - B) En los artefactos donde se proporciona una arandela cóncava. Ponga el alambre a tierra de la caja de salida entre la arandela cóncava y el tornillo a tierra verde y rosque el tornillo en el agujero, en la abrazadera de montaje.

Si se proporciona el artefacto con alambre a tierra, conecte el alambre a tierra del artefacto al alambre a tierra de la caja de salida, con el conector de alambre (no proporcionado), después de seguir los pasos de arriba. Nunca conecte el alambre a tierra a los alambres blanco o negro de la alimentación eléctrica.

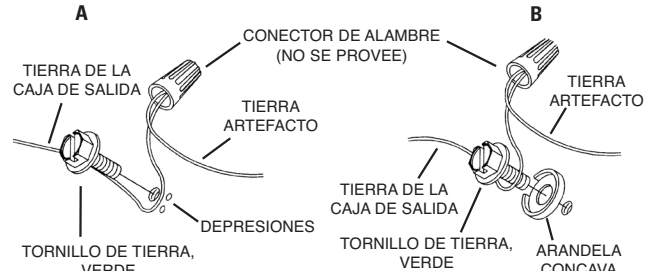

- 11) Hacer las conexiones de los alambres (conectores no incluidos.) Ver el cuadro más abajo para las conexiones correctas y alambrear de acuerdo a esto.

Conectar el alambre de suministro negro o rojo al	Conectar el alambre de suministro blanco al
Negro	Blanco
*Cordon paralelo (redondo y liso)	*Cordon paralelo (cuadrado y estriado)
Claro, marrón, amarillo o negro sin hebra identificadora	Claro, marrón, amarillo o negro con hebra identificadora
Alambre aislado (diferente del verde) con conductor de cobre	Alambre aislado (diferente del verde) con conductor de plata

*Nota: Cuando se utiliza alambre paralelo (SPT I y SPT II). El alambre neutro es de forma cuadrada o estriada y el otro alambre será de forma redonda o lisa. (Vea la ilustración).

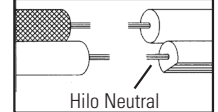

- 12) Coloque con cuidado nuevamente las conexiones de alambre en la caja de salida, asegurando que todas las conexiones estén seguras.
- 13) Deslice el escudete sobre los tornillos de montaje y la placa de montaje. **NOTA:** Asegúrese que los alambres no queden oprimidos entre la placa de montaje y escudete.
- 14) Sujete el escudete a la placa de montaje con las tapas roscadas.
- 15) Ponga el vidrio encima de casquillo.
- 16) Rosque el anillo del casquillo en el casquillo. (NO apriete excesivamente.)
- 17) Inserte la bombilla recomendada. **PRECAUCIÓN:** NO toque la bombilla con las manos sin guantes. Si esto sucede, limpie la bombilla con alcohol desnaturalizado y una tela sin pelusas.
- 18) Resbale la camisa de vidrio sobre la bombilla.

MONTAJE DE LAZO/ ESLABÓN DE CADENA

- 1) Siga los pasos 1, 2 y 3 de las Instrucciones de montaje del vástago.
- 2) Atornille los lazos en el extremo de cada tubo roscado.
- 3) Agregue un eslabón de cadena a cada lazo y agregue un segundo lazo a cada eslabón de cadena.
- 4) Atornille el tubo roscado en el extremo de cada lazo.
- 5) Pase cada tubo roscado en los lazos a través de los agujeros en el escudete.
- 6) Resbale una arandela de seguridad encima de cada tubo roscado y atornille una tuerca hexagonal en los tubos roscados.
- 7) Siga los pasos 6 al 18 de las Instrucciones de montaje del vástago.