

Installation Guide

Bidet Faucet

K-16238

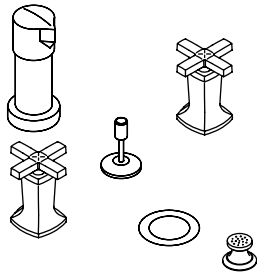

M product numbers are for Mexico (i.e. K-12345**M**)
Los números de productos seguidos de
M corresponden a México (Ej.
K-12345**M**)
Français, page "Français-1"
Español, página "Español-1"

1054192-2-A

THE BOLD LOOK
OF **KOHLER**®

Thank You For Choosing Kohler Company

We appreciate your commitment to Kohler quality. Please take a few minutes to review this manual before you start installation. If you encounter any installation or performance problems, please don't hesitate to contact us. Our phone numbers and website are listed on the back cover. Thanks again for choosing Kohler Company.

Tools and Materials



Pipe
Wrench



Adjustable
Wrench



Channel
Lock Pliers



Plumbers
Putty



Thread
Sealant

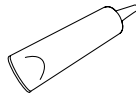

Pipe
Sealant

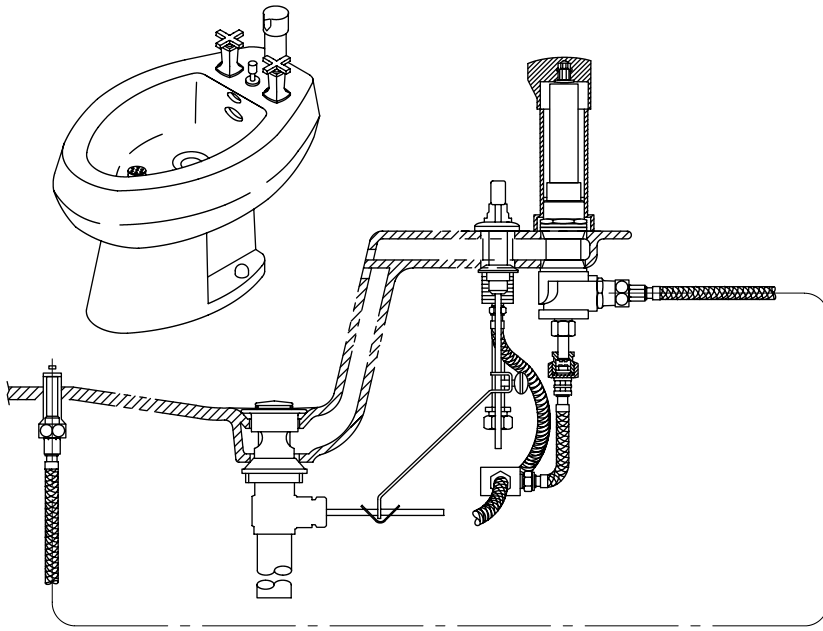

Before You Begin

- Observe all local plumbing and building codes.
- Shut off the main water supply.
- Carefully inspect waste and supply tubing for any sign of damage.
- Replace waste or supply tubing if necessary.
- For new installations, install the faucet to the bidet before completing the bidet installation.
- Kohler Co. reserves the right to make revisions in the design of faucets without notice, as specified within the Price Book.

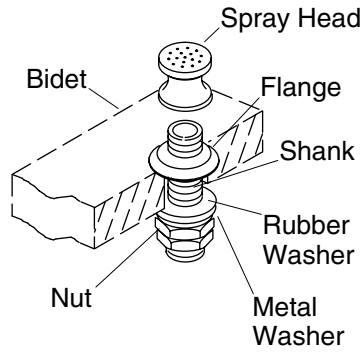

1. Install the Spray Assembly

- Remove the spray head and flange.
- Thread the nut, metal washer, and rubber washer to the bottom of the shank.
- Apply a ring of plumbers putty or other sealant to the bottom of the shank according to the putty manufacturer's instructions.
- From the underside of the bidet, insert the shank through the spray hole.
- From the top of the bidet, thread the flange onto the shank.
- Securely thread the spray head as far as it will go onto the shank.
- Thread the flange until it is snug against the spray head.
- Securely tighten the nut onto the shank with a wrench. Do not overtighten.
- Remove any excess putty or sealant.

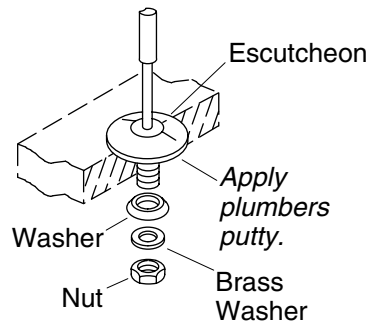

2. Install the Lift Rod Escutcheon

- Apply a bead of plumbers putty or other sealant to the underside of the escutcheon according to the putty manufacturer's instructions.
- Insert the escutcheon through the mounting hole from above.
- From the underside of the bidet, slide the washer (tapered side up), brass washer, and nut onto the escutcheon shank.
- Securely tighten the nut with a wrench. Do not overtighten.
- Remove any excess putty or sealant.

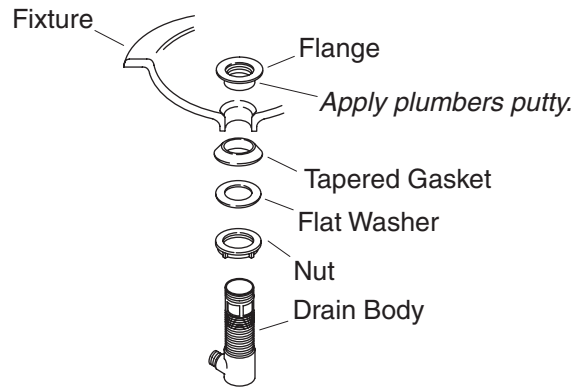

3. Install the Drain

- Remove the protective cover from the flange.
- Apply a ring of plumbers putty or other sealant to the underside of the flange according to the putty manufacturer's instructions.
- Assemble the nut, flat washer, and tapered gasket (tapered side up) fully onto the body.
- From the underside of the fixture, insert the drain body up into the drain hole.
- From the top of the fixture, securely hand tighten the flange onto the drain body.
- Make sure the drain body seal hole is facing the back of the fixture, and securely tighten the nut.
- Remove any excess putty or sealant.

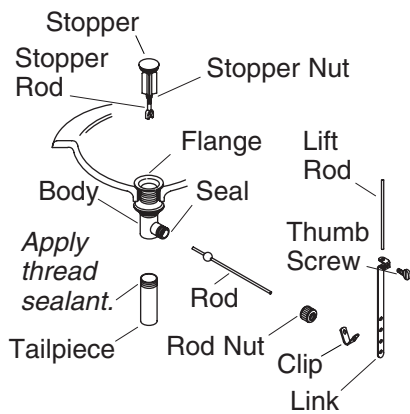

4. Complete the Drain Installation

- Press the seal into the seal hole on the body.
- Insert the stopper into the flange.
- For regular installations, insert the short end of the rod into the body seal hole and **under** the stopper rod. For vandal-resistant installations, fit the rod **through** the hole in the stopper rod. Hand tighten the rod nut.
- Remove and adjust the stopper as needed so it lifts about 3/8" (1 cm) when opened. To adjust, rotate the threaded stopper rod in or out as needed. Retighten the stopper nut.
- Apply thread sealant tape to the tailpiece threads, then thread the tailpiece to the body. Tighten the tailpiece securely.
- Slide one end of the clip onto the rod. Slide the link onto the lift rod with the thumbscrew facing the back of the fixture.
- Squeeze the other end of the clip, aligning the hole with the rod. Move the link to the proper position by squeezing the clip and sliding it along the rod.
- Insert the lift rod into the hole in the body and then into the hole in the link.
- Tighten the thumbscrew onto the link so the lift rod knob extends 1/2" (1.3 cm) above the lift rod hole.

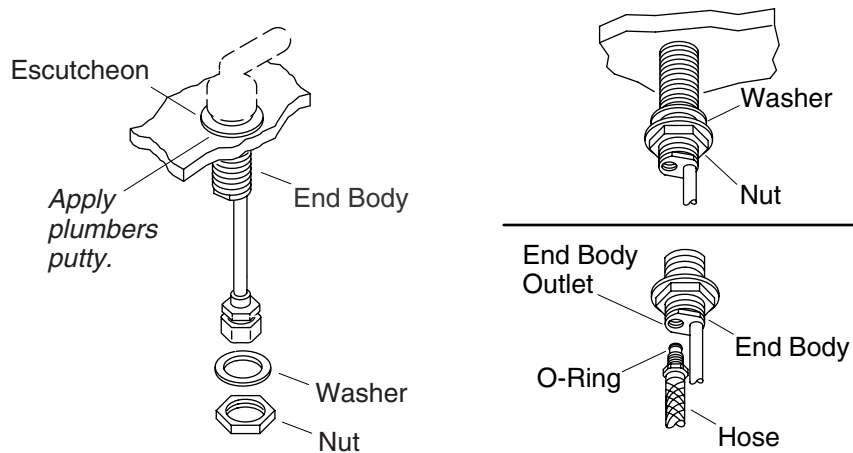

5. Install the Valve Bodies

- Remove and save the washer and nut from the end body valves.
- Install a flexible hose to each valve body outlet. Tighten securely, but do not overtighten.
- Apply a bead of plumbers putty or other sealant to the underside of the escutcheon according to the putty manufacturer's instructions.

NOTE: The valve body marked "COLD" with blue lettered tape attached to the tube should be installed to the right of the faucet.

- From the top of the bidet, insert the valve bodies into the proper mounting holes.
- Rotate each valve body until the copper tubing faces toward the outside of the bidet and the outlets face each other.
- Slide a washer and loosely thread a nut onto each valve body.
- Firmly hold the valve bodies in place and then securely tighten the nuts with a wrench. Do not overtighten.
- Remove any excess putty or sealant.

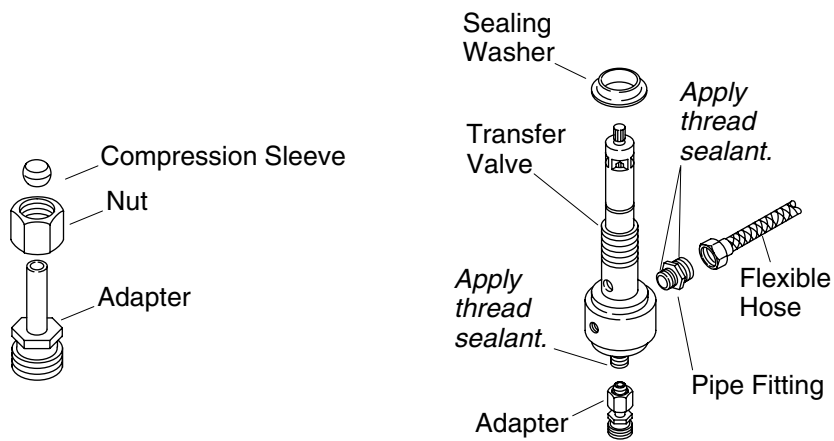

6. Install the Transfer Valve

- Slide the nut and compression sleeve onto the adapter.
- Apply thread sealant onto the bottom threads of the adapter. Thread the adapter onto the bottom of the transfer valve shank. Securely tighten the nut.
- Apply thread sealant onto the short end threads of the pipe fitting. Thread the pipe fitting onto the side of the transfer valve shank.
- Apply thread sealant onto the long end threads of the pipe fitting. Thread the flexible hose onto the pipe fitting.
- Slide the sealing washer (tapered side up) onto the transfer valve.

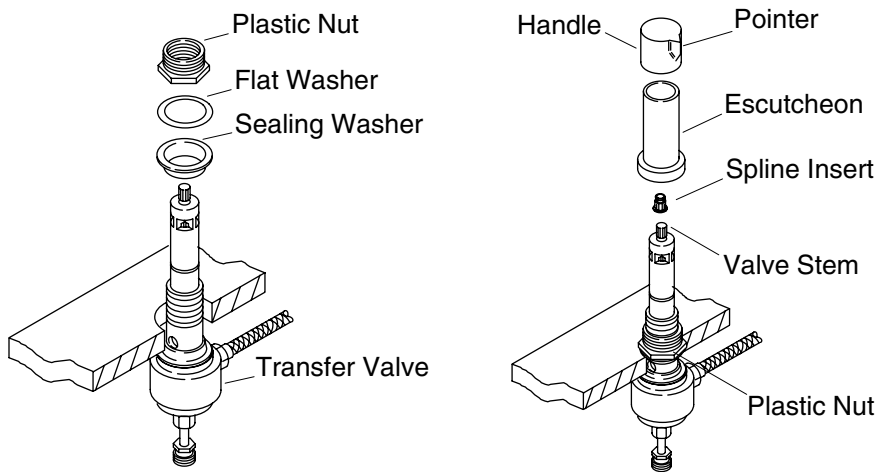

7. Complete the Transfer Valve Installation

- From the underside of the bidet, insert the transfer valve into the mounting hole.
- From the front of the bidet, rotate the transfer valve until the pipe fitting faces toward the right.
- From the top of the bidet, slide a sealing washer (tapered side down), flat washer, and plastic nut onto the transfer valve. Securely hand tighten the plastic nut.
- From the front of the bidet, rotate the valve stem counterclockwise. Slide the spline insert onto the valve stem.
- Thread the escutcheon onto the plastic nut.
- Rotate the handle until the pointer faces the front of the bidet. Press the handle onto the spline insert.

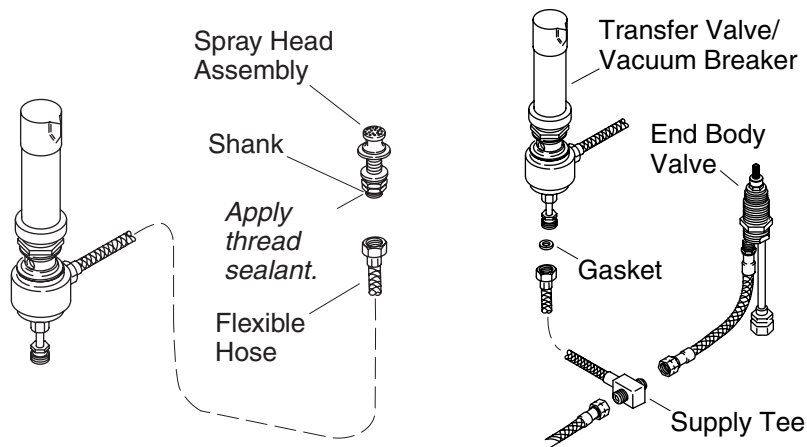

8. Install the Flexible Hose

- Apply thread sealant onto the threads of the spray shank. Connect the flexible hose from the transfer valve onto the spray shank.
- Connect the flexible hoses from the end body valve outlets to the supply tee inlets.
- Thread a flexible hose onto the supply tee outlet.
- Slide the gasket onto the transfer valve/vacuum breaker shank.
- Connect the flexible hose from the supply tee inlet onto the transfer valve/vacuum breaker shank.

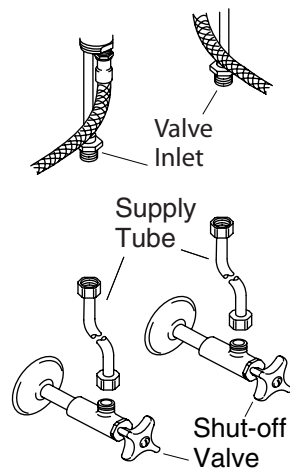

9. Connect the Supplies

- Install the bidet using the bidet manufacturer's instructions.
- Connect the supply tubes to the handle valve inlets and then to the supply stops. Left is hot and right is cold.
- Tighten all connections.

10. Installation Checkout

- Connect the tailpiece and P-trap (as needed).
- Ensure that all connections are tight.
- Open the drain.
- Turn on the main water supply and check for leaks. Adjust as needed.
- Open both hot and cold valves and run water through the spout for about a minute to remove debris. Check for leaks.
- Turn off the faucet.

Guide d'installation

Robinet de bidet

Outils et matériels



Clé à tubes



Clé à molette



Pince multiprise ordinaire



Mastic de plomberie



Joint d'étanchéité pour filetage



Joint d'étanchéité pour tuyau

Merci d'avoir choisi la compagnie Kohler

Nous apprécions votre engagement envers la qualité Kohler. Veuillez prendre s'il vous plaît quelques minutes pour lire ce manuel avant de commencer l'installation. Ne pas hésiter à nous contacter en cas de problème d'installation ou de performance. Nos numéros de téléphone et notre adresse du site internet sont au verso. Merci encore d'avoir choisi la compagnie Kohler.

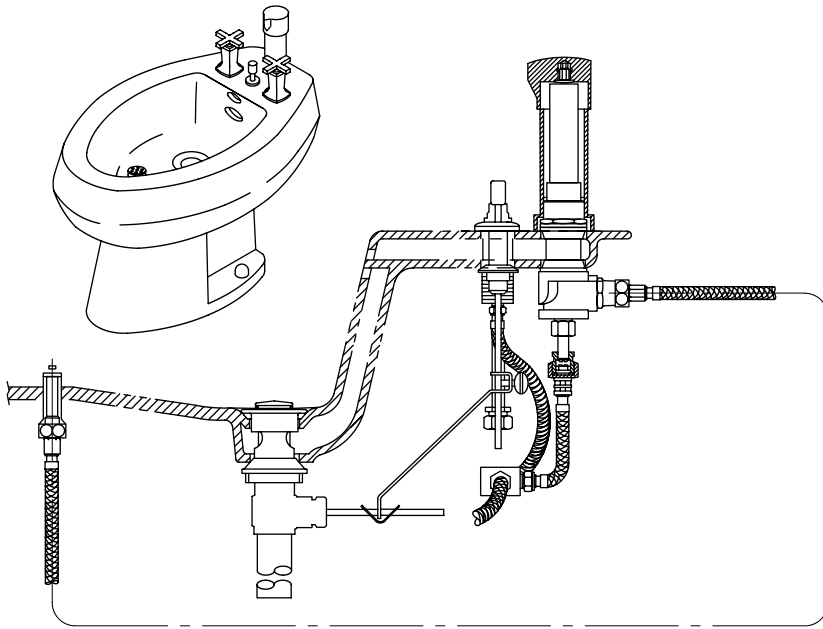

Avant de commencer

- Respecter tous les codes de plomberie et de bâtiment locaux.
- Couper l'alimentation d'eau principale.
- Vérifier avec soin si l'évacuation ou les tubes d'alimentation sont endommagés.
- Replacer les tubes d'alimentation ou d'évacuation si nécessaire.
- Pour de nouvelles installations, installer le robinet sur le bidet avant d'installer ce dernier.
- Kohler Co. se réserve le droit d'apporter toutes modifications sur le design des robinets sans préavis, comme spécifié dans le catalogue des prix.

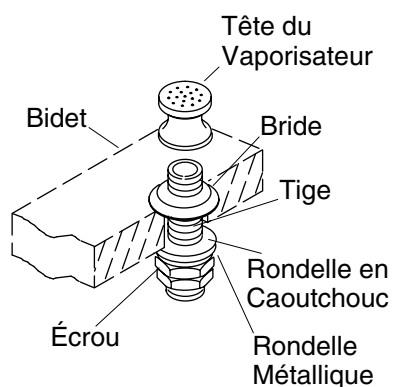

1. Installer l'ensemble du vaporisateur

- Retirer la tête du vaporisateur et de la bride.
- Visser l'écrou, la rondelle métallique, et la rondelle en caoutchouc sur la partie inférieure de la queue.
- Appliquer du mastic de plombier ou un produit semblable à la base du manche selon les instructions du fabricant du mastic.
- Du dessous du bidet, insérer le manche à travers l'orifice du vaporisateur.
- À partir du dessus du bidet, visser la bride sur le manche.
- Visser la tête du vaporisateur aussi loin que possible sur le manche.
- Visser la bride jusqu'à ce qu'elle s'ajuste contre la tête du vaporisateur.
- Serrer fermement l'écrou sur la queue à l'aide d'une clé. Ne pas trop serrer.
- Retirer tout excédent de mastic de plombier ou de joint d'étanchéité.

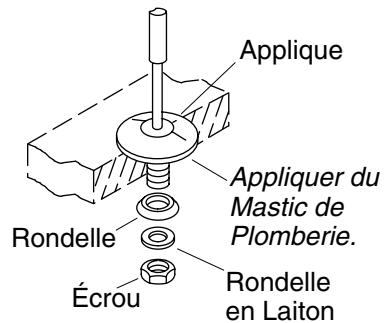

2. Installer l'applique de la tige de levage

- Appliquer du mastic de plombier ou un joint semblable sur le dessous de l'applique selon les instructions du fabricant du mastic.
- Insérer l'applique d'en-dessus à travers l'orifice de fixation.
- Du dessous du bidet, glisser la rondelle (côté biseauté vers le haut), la rondelle en laiton, et l'écrou sur le manche de l'applique.
- Bien serrer l'écrou avec une clé. Ne pas trop serrer.
- Retirer tout excédent de mastic de plombier ou de joint d'étanchéité.

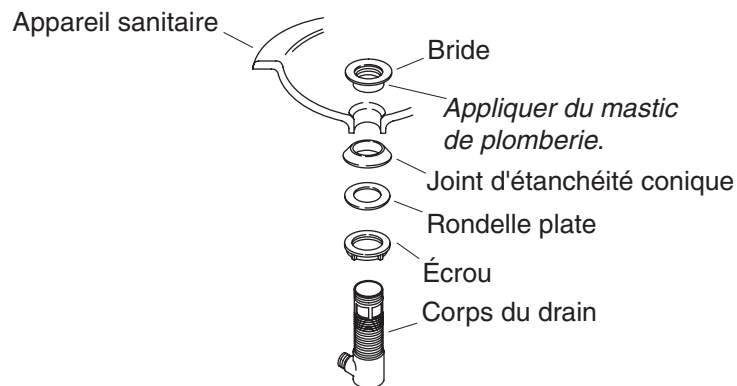

3. Installer le drain

- Retirer la pellicule protectrice de la bride.
- Appliquer un anneau de mastic d'étanchéité ou un produit semblable sur le dessous de la bride selon les instructions du fabricant du mastic.
- Assembler l'écrou, la rondelle plate et la bague d'étanchéité biseautée (biseau vers le haut) sur le corps.
- Introduire le corps du drain dans l'appareil, insérer le corps du drain dans l'orifice du drain.
- Du dessus de l'appareil, serrer délicatement à la main la bride sur le corps du drain.
- S'assurer que l'orifice d'étanchéité du corps du drain fasse face à l'appareil et serrer délicatement l'écrou.
- Retirer tout excédent de mastic d'étanchéité.

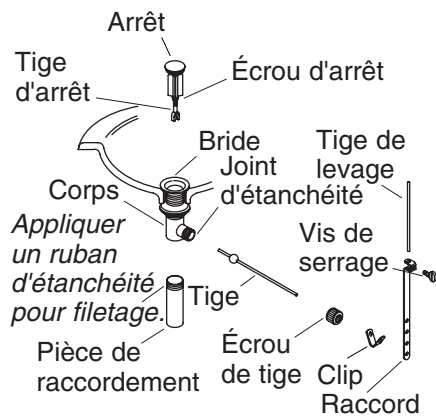

4. Compléter l'installation du drain

- Presser le joint d'étanchéité dans son orifice sur le corps.
- Insérer le bouchon d'arrêt dans la bride.
- Pour les installations courantes, insérer l'extrémité courte de la tige dans l'orifice d'étanchéité du corps et **sous** la tige d'arrêt. Pour les installations anti-vandalisme, passer la tige **à travers** l'orifice de la tige d'arrêt. Serrer l'écrou de la tige à la main.
- Retirer et ajuster l'arrêt selon le besoin pour qu'il s'élève à peu près de 3/8" (1 cm) en position d'ouverture. Pour ajuster, pivoter la tige d'arrêt filetée selon le besoin. Resserrer l'écrou d'arrêt.
- Appliquer du ruban d'étanchéité aux filetages de la pièce de raccordement et visser celle-ci au corps. Serrer fermement la pièce de raccordement.
- Glisser une extrémité du clip sur la tige. Glisser le raccord sur la tige de levage avec la vis de serrage faisant face à l'arrière de l'appareil.
- Comprimer l'autre extrémité du clip, en alignant le trou avec la tige. Déplacer le raccord vers la position appropriée en comprimant le clip et en le faisant glisser sur la tige.
- Insérer la tige de levage dans l'orifice du corps et puis à travers celui du raccord.
- Serrer la vis de serrage sur le raccord de manière à ce que le bouton de la tige de levage s'étende de 1/2" (1,3 cm) au dessus de l'orifice de la tige de levage.

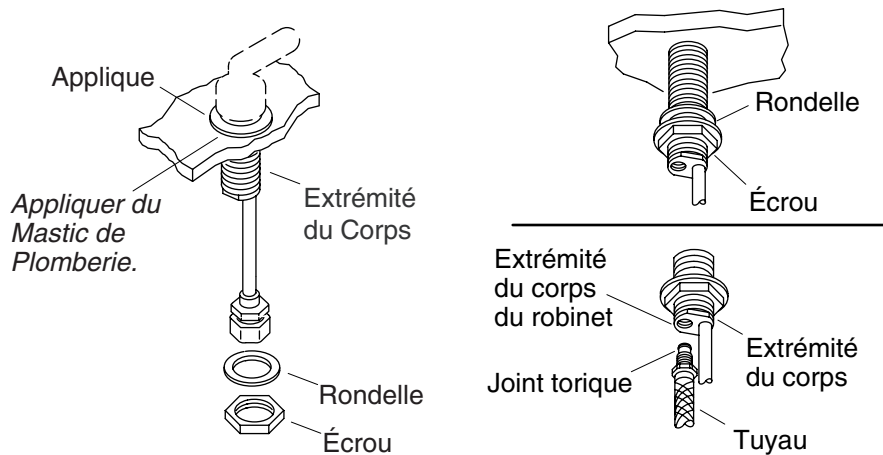

5. Installer les corps de valve

- Retirer et conserver la rondelle et l'écrou du corps des valves d'extrémités.
- Installer un tuyau flexible sur chaque corps de valve. Bien serrer, mais pas de trop.
- Appliquer du mastic de plombier ou un joint semblable sur le dessous de l'applique selon les instructions du fabricant du mastic.

REMARQUE : Le corps de la valve marquée "COLD" avec une lettre bleue appliquée au tube devrait être installé à droite du robinet.

- Du dessus du bidet, insérer les corps de valves dans leurs orifices de fixations respectifs.
- Pivoter chaque corps de valve jusqu'à ce que les tubes de cuivre soient face à l'extérieur du bidet et que les sorties soient face à face.
- Glisser une rondelle et visser légèrement un écrou sur chaque corps de valve.
- Maintenir en place fermement les corps de valve et bien serrer les écrous avec une clé. Ne pas trop serrer.
- Retirer tout excédent de mastic de plombier ou de joint d'étanchéité.

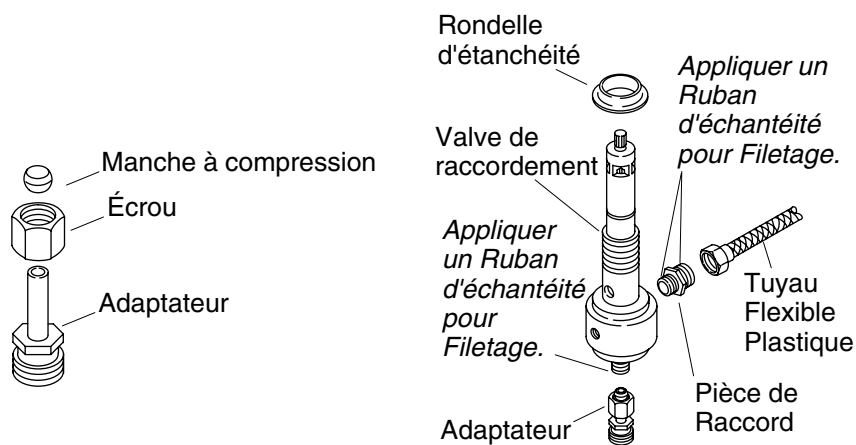

6. Installer la valve transfert

- Glisser l'écrou et la manche à compression sur l'adaptateur.
- Appliquer un ruban d'étanchéité sur les filetages inférieurs de l'adaptateur. Visser l'adaptateur sur le bas du manche de la valve de raccordement. Serrer l'écrou fermement.
- Appliquer un ruban d'étanchéité sur les extrémités courtes du raccord de la tuyauterie. Visser le raccord de la tuyauterie sur le côté du manche de la valve de raccordement.
- Appliquer un ruban d'étanchéité sur les extrémités longues du raccord de la tuyauterie. Visser le tuyau flexible sur le tuyau de raccordement.
- Glisser la rondelle d'étanchéité (côté conique vers le haut) sur la valve transfert.

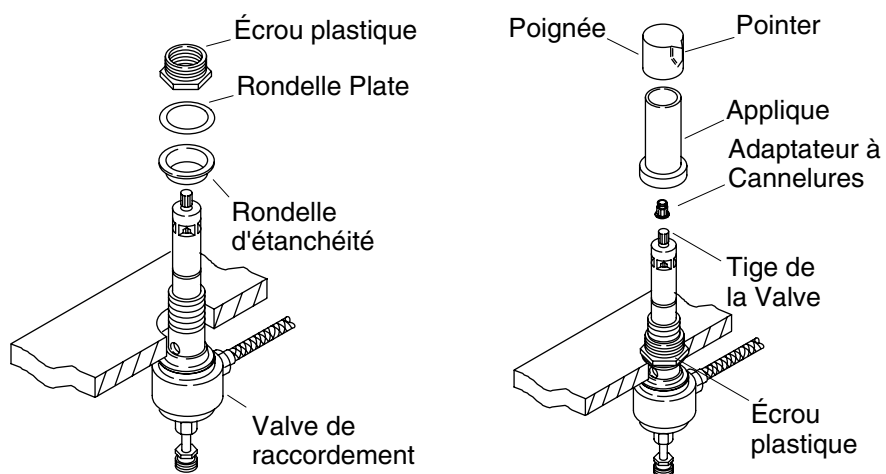

7. Compléter l'installation de la valve transfert

- Du dessous du bidet, insérer la valve de raccordement dans le trou de fixation.
- De l'avant du bidet, pivoter la valve de raccordement jusqu'à ce que le tuyau de raccordement soit orienté vers la droite.
- Du dessus du bidet, glisser une rondelle d'étanchéité (côté conique vers le bas), une rondelle plate et un écrou en plastique sur la valve de transfert. Serrer à fond l'écrou en plastique à la main.
- De l'avant du bidet, tourner la tige de la valve vers la gauche. Glisser l'adaptateur à cannelures sur la tige de la valve.
- Visser l'applique sur l'écrou en plastique.
- Tourner la poignée jusqu'à ce que l'indicateur soit orienté face à l'avant du bidet. Enfoncer la poignée sur l'adaptateur à cannelures.

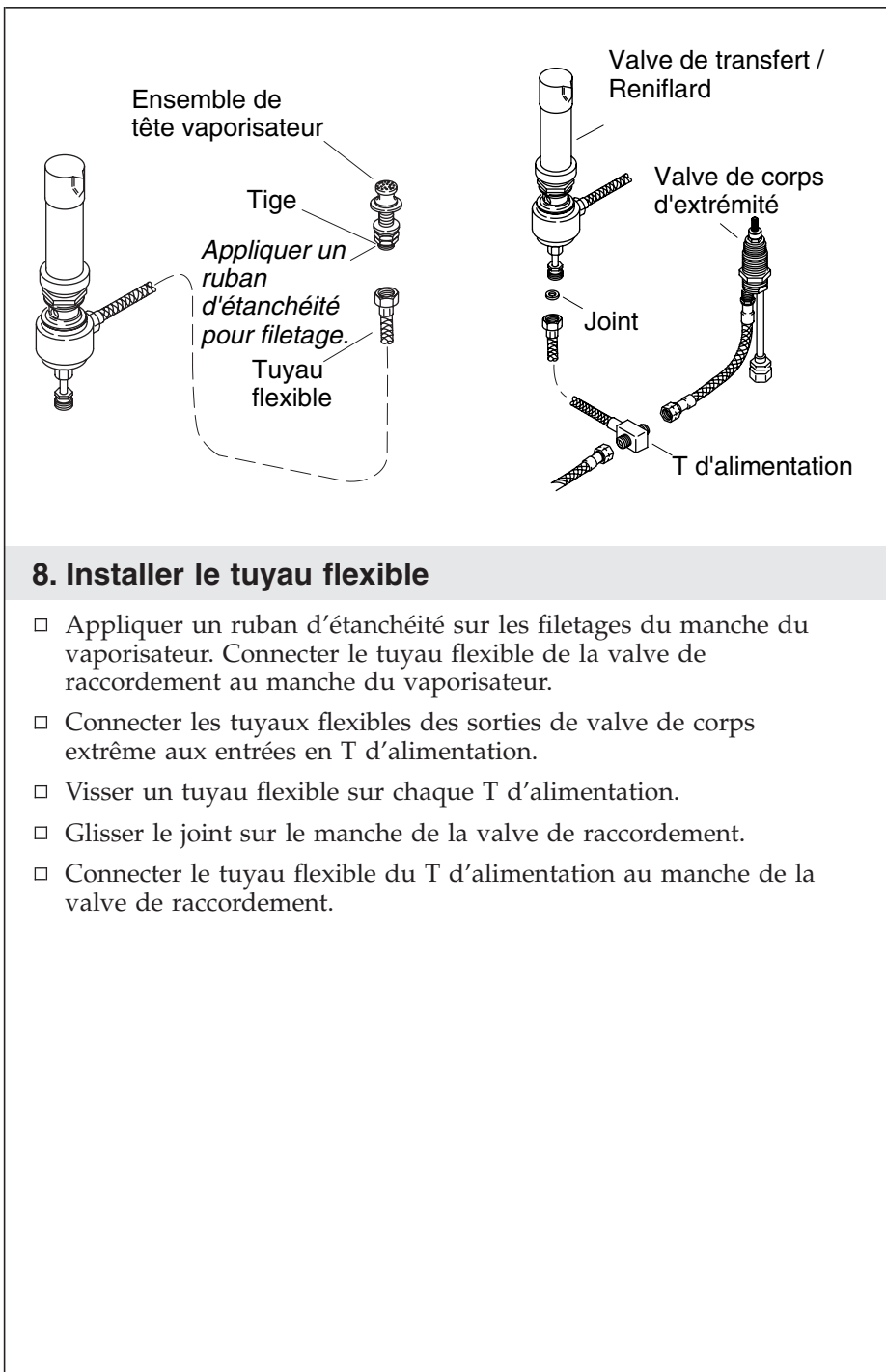

8. Installer le tuyau flexible

- Appliquer un ruban d'étanchéité sur les filetages du manche du vaporisateur. Connecter le tuyau flexible de la valve de raccordement au manche du vaporisateur.
- Connecter les tuyaux flexibles des sorties de valve de corps extrême aux entrées en T d'alimentation.
- Visser un tuyau flexible sur chaque T d'alimentation.
- Glisser le joint sur le manche de la valve de raccordement.
- Connecter le tuyau flexible du T d'alimentation au manche de la valve de raccordement.

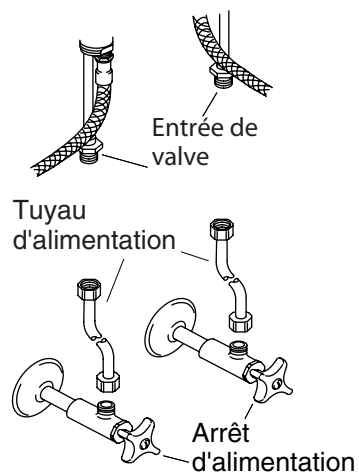

9. Connecter les alimentations

- Installer le bidet selon les instructions du fabricant du bidet.
- Connecter les tuyaux d'alimentation aux entrées de poignée de valve et aux arrêts d'alimentation. Gauche est chaud et droite est froid.
- Serrer toutes les connexions.

10. Vérification de l'installation

- Installer la pièce de raccordement et le siphon en P (selon le besoin).
- S'assurer que tous les raccords soient bien serrés.
- Ouvrir le drain.
- Ouvrir l'alimentation d'eau principale et vérifier s'il y a des fuites. Ajuster au besoin.
- Ouvrir l'eau chaude et l'eau froide et faire couler l'eau pendant environ une minute à travers le bec pour chasser tous les débris. Vérifier s'il y a des fuites.
- Fermer le robinet.

Guía de instalación

Grifería de bidet

Herramientas y materiales

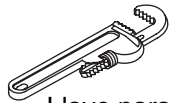

Llave para tubo

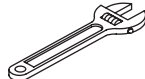

Llave ajustable



Pinzas de extensión



Masilla de plomería



Cinta selladora de roscas



Sellador de tubería

Gracias por elegir los productos de Kohler

Le agradecemos que haya elegido la calidad de Kohler. Dedique unos minutos para leer este manual antes de comenzar la instalación. En caso de problemas de instalación o de funcionamiento, no dude en contactarnos. Nuestros números de teléfono y nuestro sitio web se encuentran en la cubierta posterior de esta guía. Gracias nuevamente por escoger a Kohler.

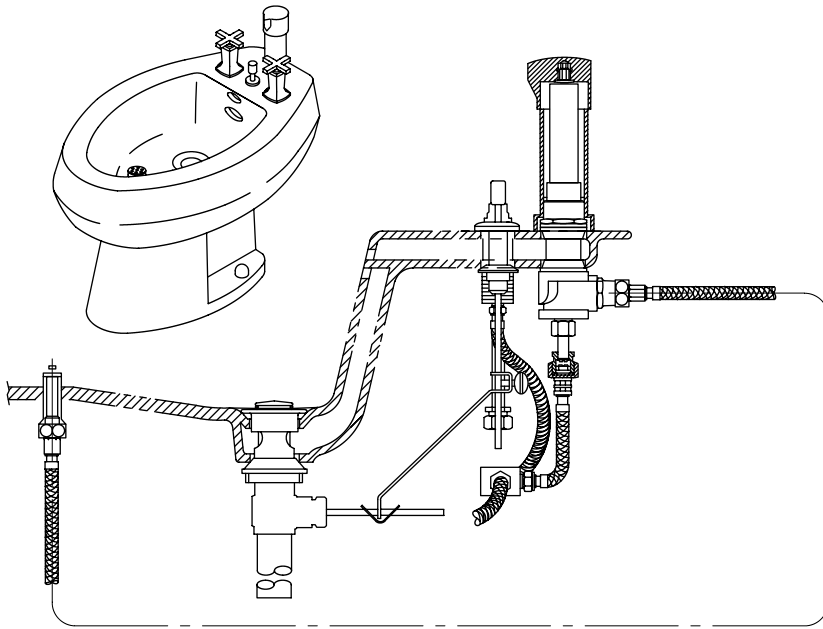

Antes de comenzar

- Cumpla con todos los códigos locales de plomería y construcción.
- Cierre el suministro principal de agua.
- Revise con cuidado las tuberías de suministro y desagüe para ver si están dañadas.
- Reemplace los tubos de desagüe o suministro de ser necesario.
- Para instalaciones nuevas, instale la grifería en el bidet antes de terminar la instalación del bidet.
- Kohler Co. se reserva el derecho de modificar el diseño de la grifería sin previo aviso, tal como se especifica en la lista de precios.

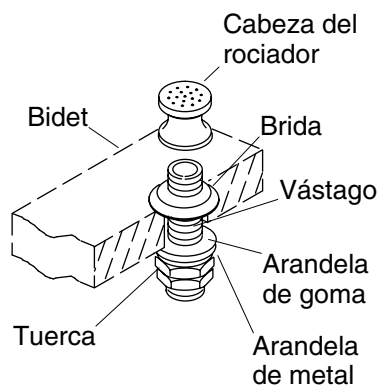

1. Instale el montaje del rociador

- Retire la cabeza del rociador y la brida.
- Enrosque la tuerca, la arandela de metal y la arandela de goma en la parte inferior del vástago.
- Aplique una tira de masilla de plomería u otro sellador en la parte inferior del vástago según las instrucciones del fabricante del sellador.
- Inserte el vástago a través del orificio del rociador por la parte inferior del bidet.
- Enrosque la brida en el vástago por la parte superior del bidet.
- Enrosque bien la cabeza del rociador en el vástago hasta que no pueda avanzar más.
- Enrosque la brida hasta que quede ajustada contra la cabeza del rociador.
- Apriete bien la tuerca en el vástago con una llave. No apriete demasiado.
- Limpie el exceso de masilla de plomería o sellador.

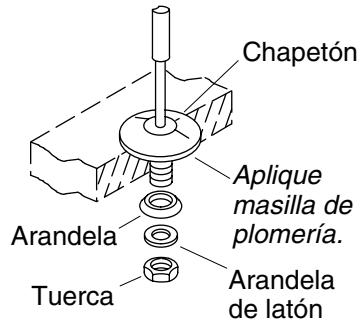

2. Instale el chapetón del tirador

- Aplique una tira de masilla de plomería u otro sellador en la parte inferior del chapetón según las instrucciones del fabricante.
- Inserte el chapetón a través del orificio de fijación por la parte superior.
- Por debajo del bidet, deslice la arandela (con la parte cónica hacia arriba), la arandela de latón y la tuerca en el vástago del chapetón.
- Apriete bien la tuerca con una llave. No apriete demasiado.
- Limpie el exceso de masilla de plomería o sellador.

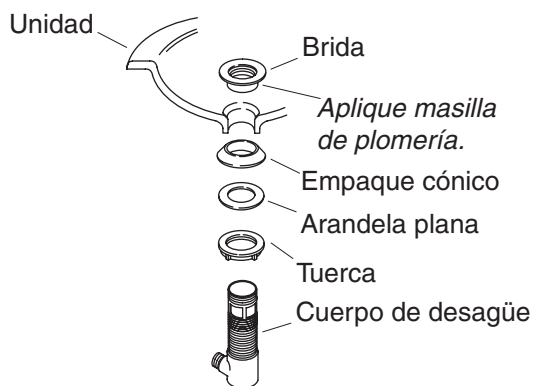

3. Instale el desagüe

- Retire la cubierta protectora de la brida.
- Aplique una tira de masilla de plomería u otro sellador en la parte inferior de la brida, según las instrucciones del fabricante.
- Monte la tuerca, la arandela plana y el empaque cónico (con la parte cónica hacia arriba) por completo en el cuerpo.
- Por debajo de la unidad, inserte el cuerpo de desagüe en el orificio de desagüe.
- Por arriba de la unidad, apriete bien la brida en el cuerpo de desagüe con la mano.
- Asegúrese de que el orificio de sellado del cuerpo de desagüe esté orientado hacia la parte posterior de la unidad y apriete bien la tuerca.
- Limpie el exceso de masilla de plomería o sellador.

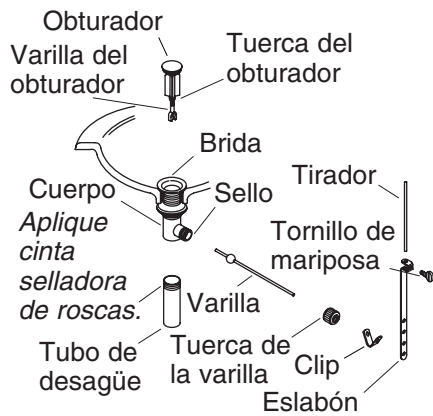

4. Termine la instalación del desagüe

- Presione el sello dentro del orificio de sellado en el cuerpo.
- Inserte el obturador en la brida.
- En las instalaciones normales, inserte el extremo corto de la varilla en el orificio de sellado del cuerpo y **debajo** de la varilla del obturador. Para instalaciones resistentes al vandalismo, inserte la varilla **a través** del orificio en la varilla del obturador. Apriete a mano la tuerca de la varilla.
- Retire y ajuste el obturador cuanto sea necesario, de manera que se levante aproximadamente 3/8" (1 cm) al abrirse. Para ajustarlo, gire la varilla roscada del obturador hacia dentro o fuera según sea necesario. Vuelva a apretar la tuerca del obturador.
- Aplique cinta selladora de roscas a las roscas del tubo de desagüe, luego enrosque el tubo de desagüe en el cuerpo. Apriete bien el tubo de desagüe.
- Deslice un extremo del clip en la varilla. Deslice el eslabón en el tirador con el tornillo de mariposa orientado hacia la parte posterior de la unidad.
- Apriete el otro extremo del clip, alineando el orificio con la varilla. Mueva el eslabón a la posición correcta, apretando el clip con los dedos y deslizándolo en la varilla.
- Inserte el tirador en el orificio de la grifería, y luego en el orificio del eslabón.

Termine la instalación del desagüe (cont.)

- Apriete el tornillo de mariposa en el eslabón de manera que la perilla del tirador sobresalga 1/2" (1,3 cm) arriba del orificio del tirador.

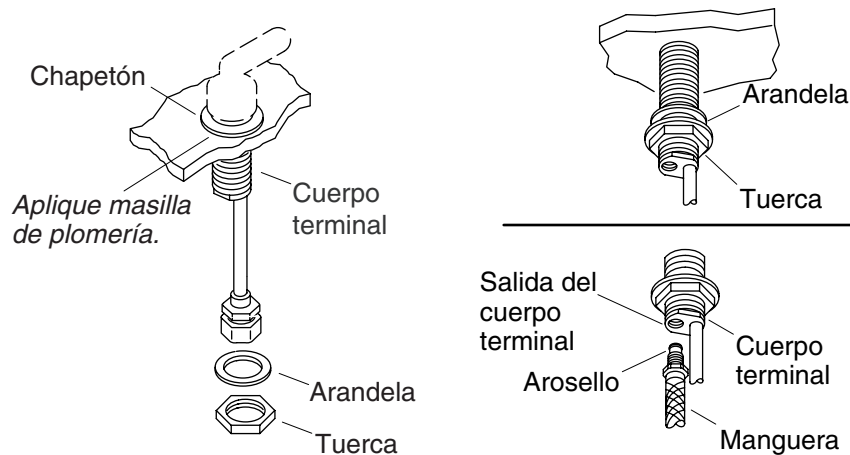

5. Instale los cuerpos de válvula

- ❑ Retire la arandela y la tuerca de las válvulas de cuerpo terminal y guárdelas.
- ❑ Instale una manguera flexible en cada salida del cuerpo de válvula. Apriete bien, pero no demasiado.
- ❑ Aplique una tira de masilla de plomería u otro sellador en la parte inferior del chapetón según las instrucciones del fabricante.

NOTA: El cuerpo de válvula para agua fría identificado "COLD" con letras azules en cinta adherida al tubo, se debe instalar a la derecha de la grifería.

- ❑ Inserte los cuerpos de válvula en los orificios de fijación correspondientes por la parte superior del bidet.
- ❑ Gire cada cuerpo de válvula hasta que los tubos de cobre queden orientados hacia la parte exterior del bidet y las salidas queden cara a cara.
- ❑ Deslice una arandela y enrosque una tuerca sin apretar en cada cuerpo de válvula.
- ❑ Sostenga firmemente los cuerpos de válvula en su lugar y luego apriete bien las tuercas con una llave. No apriete demasiado.
- ❑ Limpie el exceso de masilla de plomería o sellador.

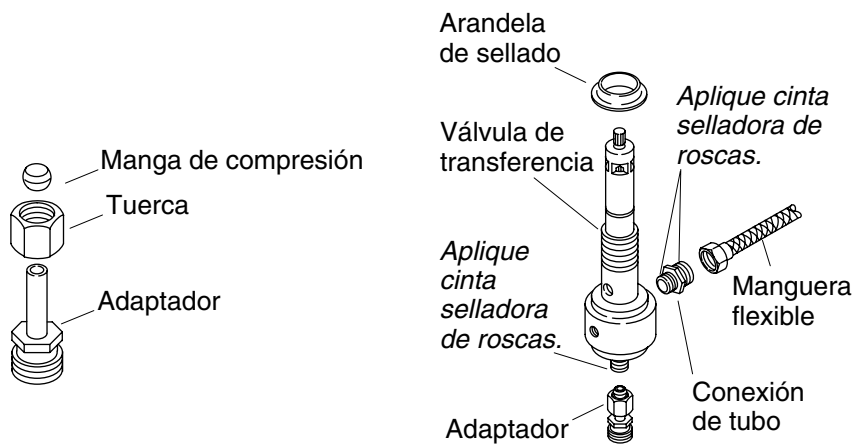

6. Instale la válvula de transferencia

- Deslice la tuerca y la manga de compresión sobre el adaptador.
- Aplique cinta selladora de roscas a las roscas del adaptador. Enrosque el adaptador en la parte inferior del vástago de la válvula de transferencia. Apriete bien la tuerca.
- Aplique cinta selladora de roscas a las roscas del extremo corto de la conexión del tubo. Enrosque la conexión del tubo en un lado del vástago de la válvula de transferencia.
- Aplique cinta selladora de roscas a las roscas del extremo largo de la conexión del tubo. Enrosque la manguera flexible a la conexión del tubo.
- Deslice la arandela de sellado (con la parte cónica hacia arriba) en la válvula de transferencia.

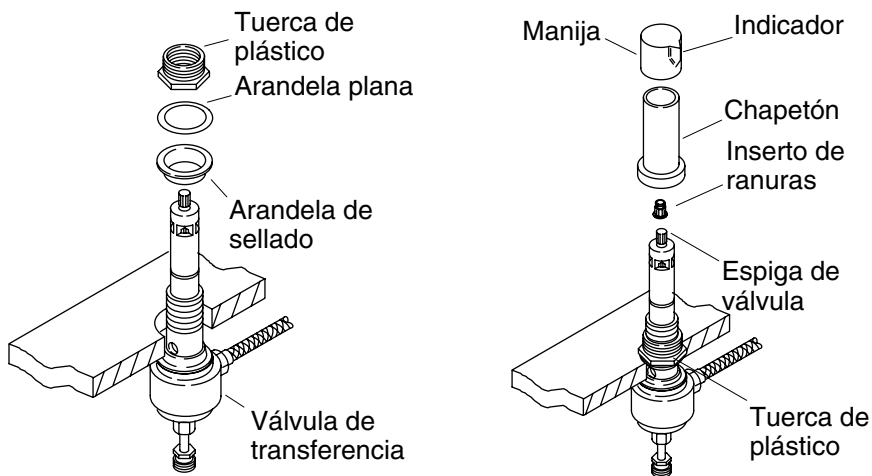

7. Termine la instalación de la válvula de transferencia

- Inserte la válvula de transferencia en el orificio de fijación por la parte inferior del bidet.
- Gire la válvula de transferencia por la parte frontal del bidet hasta que la conexión del tubo esté orientada a la derecha.
- Por arriba del bidet, deslice una arandela de sellado (con la parte cónica hacia abajo), la arandela plana y la tuerca de plástico en la válvula de transferencia. Apriete bien la tuerca de plástico a mano.
- Por el frente del bidet, gire la espiga de la válvula hacia la izquierda. Deslice el inserto de ranuras en la espiga de la válvula.
- Enrosque el chapetón en la tuerca de plástico.
- Gire la manija hasta que el indicador esté orientado hacia el frente del bidet. Presione la manija sobre el inserto de ranuras.

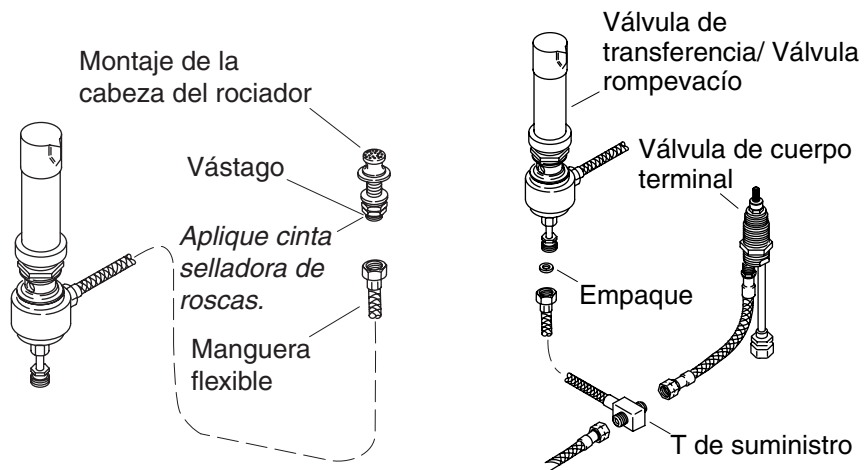

8. Instale la manguera flexible

- Aplique cinta selladora de roscas a las roscas del vástago del rociador. Conecte la manguera flexible de la válvula de transferencia al vástago del rociador.
- Conecte las mangueras flexibles de las salidas de la válvula de cuerpo terminal a las entradas de la T de suministro.
- Enrosque una manguera flexible en cada salida de la T de suministro.
- Deslice el empaque en el vástago de la válvula de transferencia/válvula rompevacío.
- Conecte la manguera flexible desde la entrada de la T de suministro al vástago de la válvula de transferencia/válvula rompevacío.

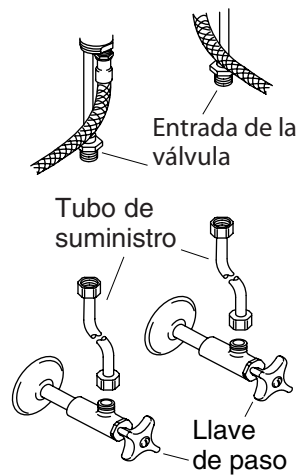

9. Conecte los suministros

- Instale el bidet siguiendo las instrucciones del fabricante.
- Conecte los tubos de suministro a las entradas de la válvula de la manija y luego a las llaves de paso. El lado izquierdo corresponde al agua caliente, y el derecho, al agua fría.
- Apriete todas las conexiones.

10. Verificación de la instalación

- Conecte el tubo de desagüe y el trampa en P (según sea necesario).
- Asegúrese de que todas las conexiones estén apretadas.
- Abra el desagüe.
- Abra el suministro principal de agua y verifique que no haya fugas. Ajuste de ser necesario.
- Abra las válvulas del agua fría y caliente, y deje que el agua corra por el surtidor durante un minuto para eliminar las partículas. Verifique que no haya fugas.
- Cierre la grifería.

USA: 1-800-4-KOHLER
Canada: 1-800-964-5590
México: 001-877-680-1310

kohler.com

THE BOLD LOOK
OF **KOHLER**®

©2006 Kohler Co.

1054192-2-A