

Plus:/Plus:/Más:
 • PVC Primer and Cement
 Adhésif PVC et ciment
 Imprimador y cemento para PVC

<p>⚠ CAUTION: Risk of property damage. Leaking drain connections will damage property. Ensure that a watertight seal exists on all drain connections.</p> <p>⚠ ATTENTION: Risque d'endommagement du matériel. Des connexions de drain qui fuient créent des dommages matériels. S'assurer qu'un joint étanche est présent sur toutes les connexions du drain.</p> <p>⚠ PRECAUCIÓN: Riesgo de daños a la propiedad. Las conexiones de desagüe con fugas causarán daños a la propiedad. Asegúrese de que todas las conexiones del desagüe tengan un sello impermeable.</p>	<p>Do not kink, damage, coil or secure the cable to any structure. Observe all local plumbing and building codes. If possible, install the drain before installing the bath.</p> <p>Ne pas vriller, endommager, enrouler ou sécuriser le câble sur une structure quelconque. Respecter tous les codes de plomberie et de bâtiment locaux. Si possible installer le drain avant d'installer la baignoire.</p> <p>No pellizque, dañe, enrolle ni fije el cable a ninguna estructura. Cumpla con todos los códigos locales de plomería y construcción. Si es posible, instale el desagüe antes de instalar la bañera.</p>	<p>1 Position the flange on the alignment tool. Insert into opening. Positionner la bride sur l'outil d'alignement. Insérer dans l'ouverture. Coloque la brida en la herramienta de alineación. Inserte en la abertura.</p> 	<p>2 Install the gasket. Installer le joint. Instale el empaque.</p> 	<p>3 Dry fit the overflow ell. Sécuriser le coude de trop-plein à sec. Instale en seco el codo del rebosadero.</p> 
<p>4 Dry fit the drain ell. Sécuriser le coude du drain à sec. Instale en seco el codo del desagüe.</p> 	<p>5 Dry fit the tube. Draw a line on the tube level with the bottom of the drain ell. Adapter le tube à sec. Tirer une ligne sur le niveau du tube avec le bas du coude du drain. Instale en seco el tubo. Trace una línea en el tubo a nivel con la parte inferior del codo del desagüe.</p> 	<p>6 Mark a line 2-7/8" (73 mm) above the first line. Marquer une ligne de 2-7/8" (73 mm) au-dessus de la première ligne. Marque una línea 2-7/8" (73 mm) arriba de la primera línea.</p> 	<p>7 Remove the tube and cut at the marked location. Retirer le tube et couper à l'emplacement marqué. Retire el tubo y corte en el lugar marcado.</p> 	<p>8 Position the tee. Using the tee for a measurement, mark the pipe to fit into the tee and the ell. Positionner le té. Utiliser le té pour une mesure, marquer le tuyau à adapter dans le té et le codo. Coloque la T. Utilizando la T para medir, marque el tubo para que entre dentro de la T y el codo.</p> 
<p>9 Remove the pipe from the bath and cut at the marked location. Retirer le tuyau de la baignoire et couper au niveau de l'emplacement marqué. Retire el tubo de la bañera y corte en el lugar marcado.</p> 	<p>10 Check for proper fit. Vérifier le bon ajustement. Verifique que quede bien.</p> 	<p>11 Remove the overflow and drain ell from the bath. Retirer le trop-plein et le coude du drain de la baignoire. Retire el rebosadero y el codo del desagüe de la bañera.</p> 	<p>12 Apply plumbers putty to the flange and 100% silicone sealant to the gasket. Appliquer du mastic de plombier sur la bride et un mastic d'étanchéité à la silicone à 100% sur le joint d'étanchéité. Aplique masilla de plomería a la brida y sellador 100% de silicona al empaque.</p> 	<p>13 Secure the flange. Sécuriser la bride. Fije la brida.</p> 
<p>14 Apply silicone sealant to the overflow gasket. Appliquer du mastic d'étanchéité à la silicone sur le joint d'étanchéité du trop-plein. Aplique sellador de silicona al empaque del rebosadero.</p> 	<p>15 Apply PVC primer and cement to the pipes. Appliquer de l'apprêt pour PVC et du ciment sur les tuyaux. Aplique imprimador de PVC y cemento a los tubos.</p> 	<p>16 Connect the drain components. Connecter les composants du drain. Conecte los componentes del desagüe.</p> 	<p>17 Fill the bath past the overflow and check for leaks. Remplir la baignoire au-delà du trop-plein et rechercher des fuites. Llène la bañera más allá del rebosadero y verifique que no haya fugas.</p> 	

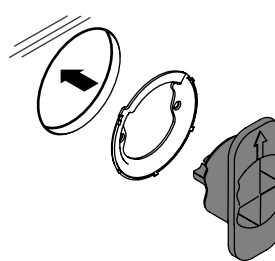
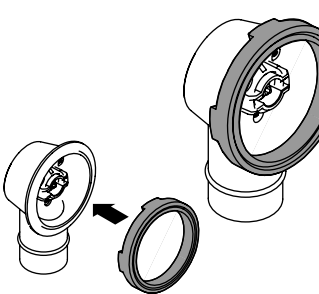
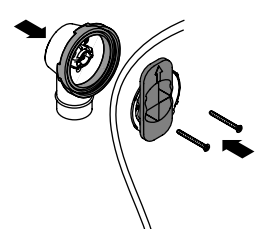
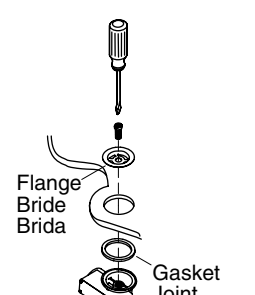
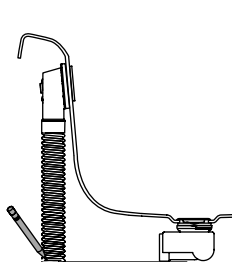
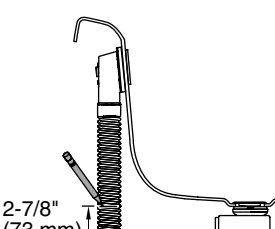
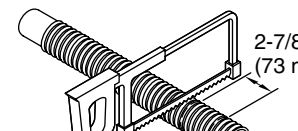
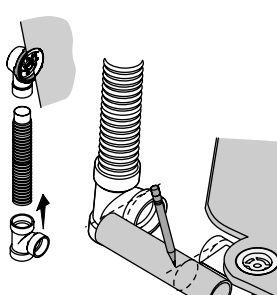
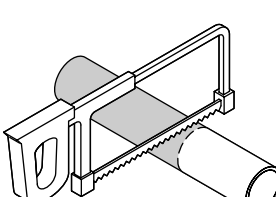
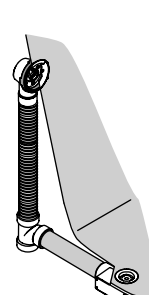
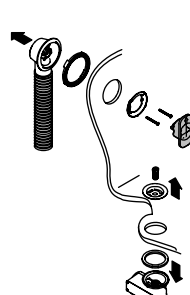
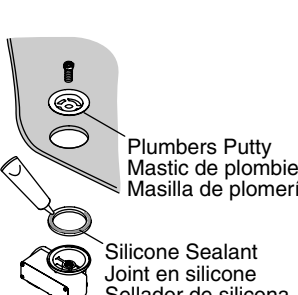
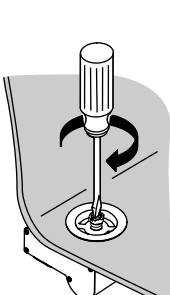
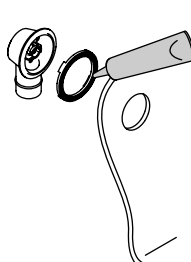
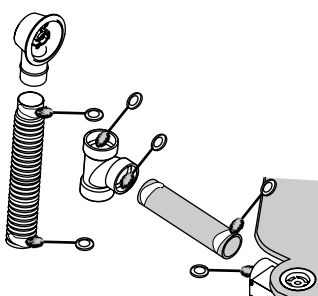
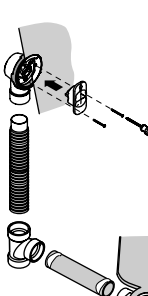
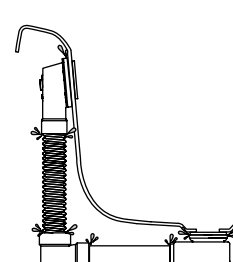
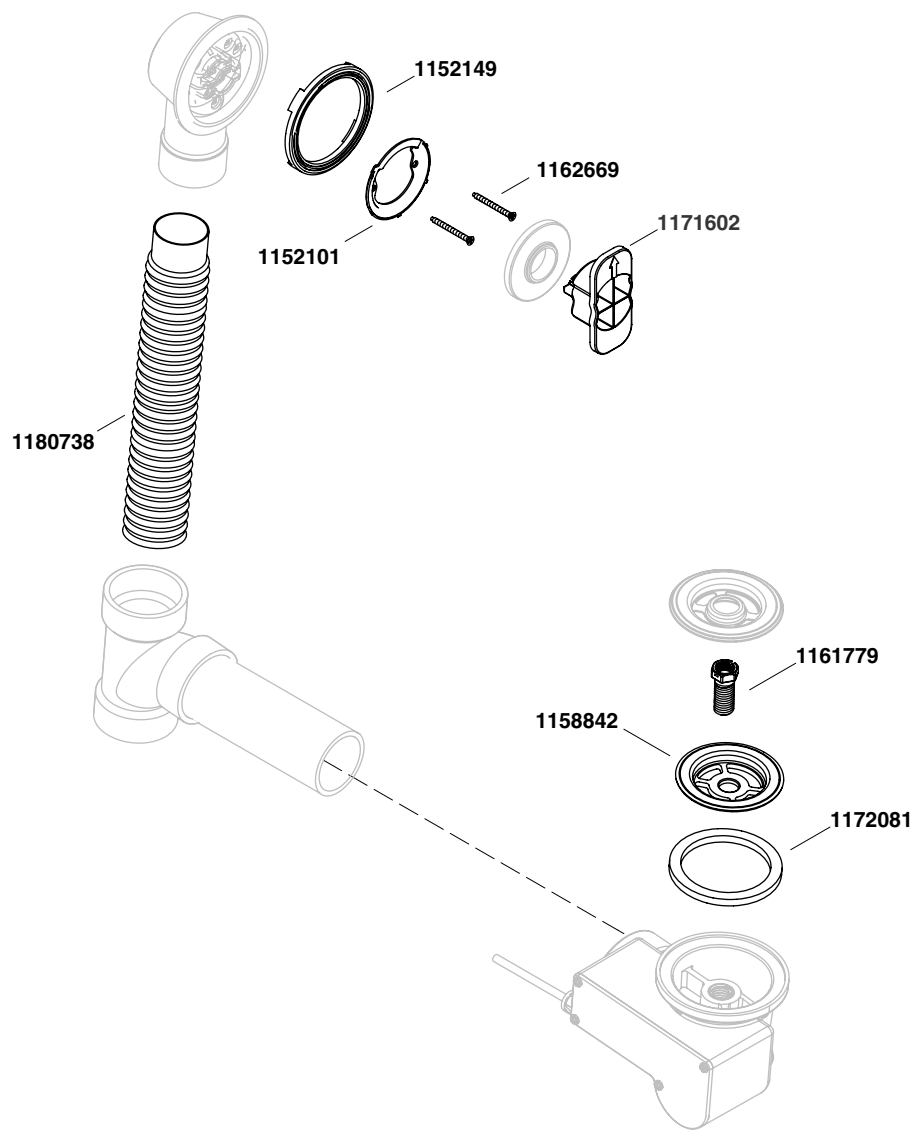

****Finish/color code must be specified when ordering.**
****Vous devez spécifier les codes de la finition et/ou de la couleur quand vous passez votre commande.**
****Se debe especificar el código del acabado/color con el pedido.**

ONE-YEAR LIMITED WARRANTY

KOHLER plumbing products are warranted to be free of defects in material and workmanship for one year from date of installation. Kohler Co. will, at its election, repair, replace or make appropriate adjustment where Kohler Co. inspection discloses any such defects occurring in normal usage within one (1) year after installation. Kohler Co. is not responsible for removal or installation costs. **Use of in-tank toilet cleaners will void the warranty.**

To obtain warranty service contact Kohler Co. either through your Dealer, Plumbing Contractor, Home Center or E-tailer, or by writing Kohler Co., Attn.: Customer Care Center, 444 Highland Drive, Kohler, WI 53044, USA, or by calling 1-800-4-KOHLER (1-800-456-4537) from within the USA and Canada, and 001-800-456-4537 from within Mexico, or visit www.kohler.com within the USA, www.ca.kohler.com from within Canada, or www.mx.kohler.com in Mexico.

IMPLIED WARRANTIES INCLUDING THAT OF MERCHANTABILITY AND FITNESS FOR A PARTICULAR PURPOSE ARE EXPRESSLY LIMITED IN DURATION TO THE DURATION OF THIS WARRANTY. KOHLER CO. AND/OR SELLER DISCLAIM ANY LIABILITY FOR SPECIAL, INCIDENTAL OR CONSEQUENTIAL DAMAGES. Some states/provinces do not allow limitations on how long an implied warranty lasts, or the exclusion or limitation of special, incidental or consequential damages, so these limitations and exclusions may not apply to you. This warranty gives you specific legal rights. You may also have other rights which vary from state/province to state/province. **This is Kohler Co.'s exclusive written warranty.**

SERVICE PARTS

For service parts information, visit www.kohler.com/serviceparts.

For copies of our literature, call our Customer Care Center: 1-800-4KOHLER (1-800-456-4537).

For care and cleaning and other information go to: www.us.kohler.com.

GARANTIE LIMITÉE D'UN AN

Les produits de plomberie KOHLER sont garantis contre tout vice de matériau et de fabrication pendant un an à partir de la date de l'installation.

Si un vice est découvert au cours d'une utilisation normale, Kohler Co. choisira, à sa discrétion, la réparation, le remplacement ou la rectification appropriée après inspection desdits vices par Kohler Co. pendant un (1) an à partir de la date d'installation. Kohler Co. n'est pas responsable des frais d'enlèvement ou d'installation. **L'utilisation de nettoyants à l'intérieur du réservoir annule la garantie.**

Pour obtenir le service de garantie, contacter Kohler Co., par l'intermédiaire du vendeur, plombier, centre de rénovation ou revendeur par internet, ou bien par écrit à l'adresse suivante Kohler Co., Attn.: Customer Care Center, 444 Highland Drive, Kohler, WI 53044, États-Unis, ou appeler le 1-800-4-KOHLER (1-800-456-4537) à partir des États-Unis et du Canada et le 001-800-456-4537 à partir du Mexique, ou consulter le site www.kohler.com aux États-Unis, www.ca.kohler.com au Canada, ou www.mx.kohler.com au Mexique.

LES GARANTIES TACITES, Y COMPRIS CELLES DE COMMERCIALITÉ ET D'ADAPTATION À UN USAGE PARTICULIER, SONT EXPRESSÉMENT LIMITÉE À LA DURÉE DE LA PRÉSENTE GARANTIE. KOHLER CO. ET/OU LE REVENDEUR DÉCLINENT TOUTE RESPONSABILITÉ CONTRE LES DOMMAGES PARTICULIERS, ACCESSOIRES OU INDIRECTS. Certains états et provinces ne permettent pas de limite sur la durée de la garantie tacite, ni l'exclusion ou la limite des dommages particuliers, accessoires ou indirects, et, par conséquent, lesdites limites et exclusions peuvent ne pas s'appliquer à votre cas. Cette garantie vous donne des droits juridiques particuliers. Vous pouvez également avoir d'autres droits qui varient d'un état ou d'une province à l'autre. **Ceci constitue la garantie écrite exclusive de Kohler Co.**

PIÈCES DE RECHANGE

Pour obtenir de l'information sur les pièces de rechange, consulter www.kohler.com/serviceparts.

Pour obtenir des copies de notre documentation, appeler notre service à la clientèle: 1-800-4KOHLER (1-800-456-4537).

Pour obtenir de l'information sur l'entretien et le nettoyage et de l'information supplémentaire, visiter le site: www.us.kohler.com.

GARANTÍA LIMITADA DE UN AÑO

Se garantiza que los productos de plomería KOHLER están libres de defectos de material y mano de obra por un año a partir de la fecha de instalación.

Kohler Co., a su criterio, reparará, reemplazará o realizará los ajustes pertinentes en los casos en que la inspección realizada por Kohler Co. determine que dichos defectos ocurrieron durante el uso normal en el transcurso de un (1) año a partir de la fecha de la instalación. Kohler Co. no se hace responsable de costos de desinstalación o instalación. **El uso de limpiadores de inodoro que se colocan dentro del tanque anulará la garantía.**

Para obtener el servicio de garantía, comuníquese con Kohler Co. a través de su distribuidor, contratista de plomería, centro de remodelación o distribuidor por Internet, o escriba a: Kohler Co., Attn.: Customer Care Center, 444 Highland Drive, Kohler, WI 53044, USA, o llame al 1-800-4-KOHLER (1-800-456-4537) dentro de los Estados Unidos y Canadá, y 001-800-456-4537 desde México, o visite www.kohler.com dentro de EE.UU., www.ca.kohler.com desde Canadá, o www.mx.kohler.com en México.

TODA GARANTÍA IMPLÍCITA INCLUYENDO DE COMERCIALIZACIÓN E IDONEIDAD DEL PRODUCTO PARA UN USO DETERMINADO, SE LIMITA EXPRESAMENTE A LA DURACIÓN DE ESTA GARANTÍA. KOHLER CO. Y/O EL VENDEDOR DESCARGAN TODA RESPONSABILIDAD POR CONCEPTO DE DAÑOS PARTICULARES, INCIDENTALES O INDIRECTOS. Algunos estados/provincias no permiten limitaciones en cuanto a la duración de una garantía implícita o a la exclusión o limitación de daños particulares, incidentales o indirectos, por lo que estas limitaciones y exclusiones pueden no aplicar a su caso. Esta garantía le otorga ciertos derechos legales específicos. Además, usted puede tener otros derechos que varían de estado a estado y provincia a provincia. **Ésta es la garantía exclusiva por escrito de Kohler Co.**

PIEZAS DE REPUESTO

Para información sobre piezas de repuesto, visite www.kohler.com/serviceparts.

Para obtener copias de nuestra información escrita, llame a nuestro Centro de Atención al Cliente: 1-800-4KOHLER (1-800-456-4537).

Para el cuidado y la limpieza y otra información visite: www.us.kohler.com.