

Installation Guide

Hotel Handshower and Slide Bar

K-8520



M product numbers are for Mexico (i.e. K-12345**M**)
Los números de productos seguidos de
M corresponden a México (Ej.
K-12345**M**)
Français, page "Français-1"
Español, página "Español-1"

THE BOLD LOOK
OF **KOHLER**®

088148-2-AC

Thank You For Choosing Kohler Company

Thank you for choosing Kohler Company. Your Kohler Company product reflects the true passion for design, craftsmanship, artistry, and innovation Kohler Company stands for. We are confident its dependability and beauty will surpass your highest expectations, satisfying you for years to come.

All the information in this guide is based upon the latest product information available at the time of publication. At Kohler Company, we strive to fulfill our mission of improving the level of gracious living for each person who is touched by our products and services. We reserve the right to make changes in product characteristics, packaging, or availability at any time without notice.

Please take a few minutes to review this guide. If you encounter any installation or performance problems, please call 1-800-4KOHLER (1-800-456-4537) from within the USA and Canada, or 001-877-680-1310 from within Mexico.

Tools and Materials



Drill and
Assorted Bits



Tape
Measure



Level



Pencil

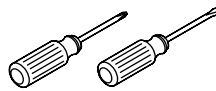

Assorted
Screwdrivers

Before You Begin

- Observe all local plumbing and building codes.
- Shut off the main water supply.
- Replace waste or supply tubing if necessary.
- Kohler Co. reserves the right to make revisions in the design of products without notice, as specified in the Price Book.

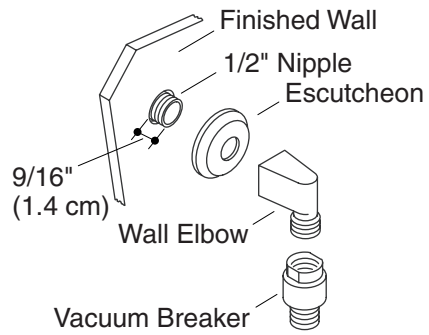

1. Install the Wall Bracket

- Install a 1/2" nipple, extending 9/16" (1.4 cm) from the finished wall.
- Apply thread sealant to the nipple.
- Thread the escutcheon and wall elbow to the nipple.
- Securely tighten with a sturdy screwdriver inserted into the outlet.
- Apply thread sealant to the wall elbow threads, and install a vacuum breaker to the wall elbow.
- Securely wrench tighten.

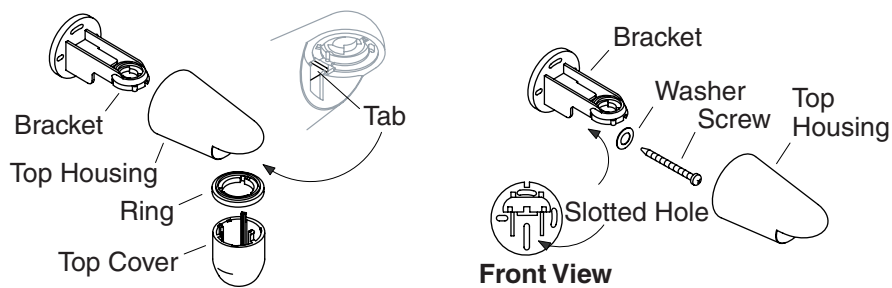

2. Install the Top Bracket

IMPORTANT! The slide bar must be mounted to stud framing supports at both the top and bottom. Wall anchors will not support the slide bar.

NOTE: This accessory should not be installed in the area 24" (61 cm) to 48" (121.9 cm) from the floor (the critical support area as defined in ASTM F446).

- Separate the top cover and housing by pulling firmly.
- Remove the ring.
- Press the tab, and separate the housing from the bracket.
- Position the bracket on the finished wall, and mark the top location of the centermost slotted hole.
- Drill a hole at the marked location.

NOTE: Do not use wall anchors.

- Position the bracket against the finished wall, and loosely attach it to the finished wall with the provided screw and washer.
- Fit the housing over the bracket, and snap it into place.

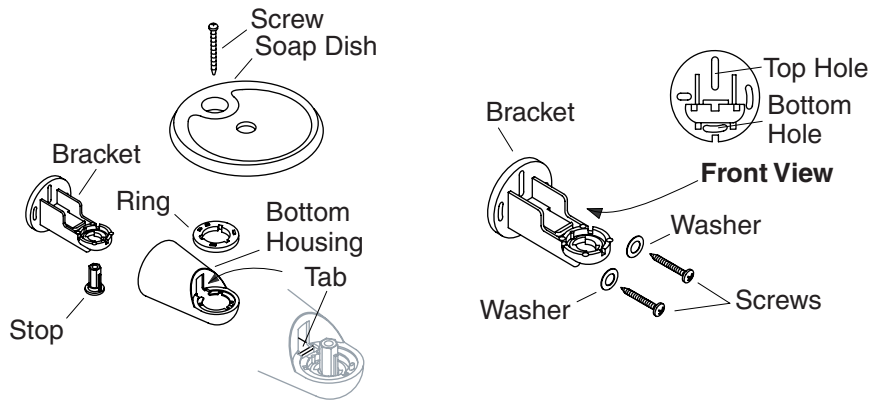

3. Install the Bottom Bracket

- Press the bottom cover housing tab, and separate the housing from the bracket.
- Using a tape measure and level, make a pencil mark on the finished wall exactly 22-3/4" (57.8 cm) down from the center of the top bracket assembly.
- Push the stop out of the bracket.
- Center the bracket over the mark, and mark the top and bottom hole locations.
- For tile or solid surface materials, drill a hole at the marked locations.

NOTE: Wall anchors are not required for this installation.

- Attach the bracket to the finished wall with the screws and washers provided.
- Tighten securely.

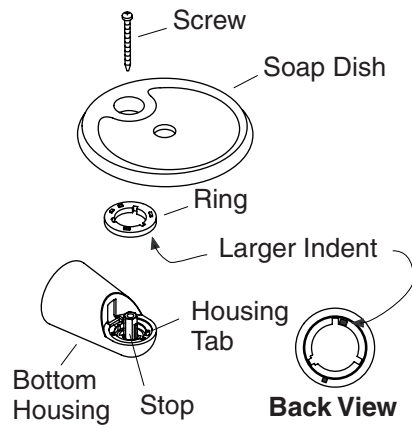

4. Install the Soap Dish

- Press the stop in place in the bracket.
- Fit the housing over the bracket, and snap it into place.
- Assemble the ring to the housing with the indent over the housing tab.
- Install the soap dish to the housing. Secure with the provided screw.

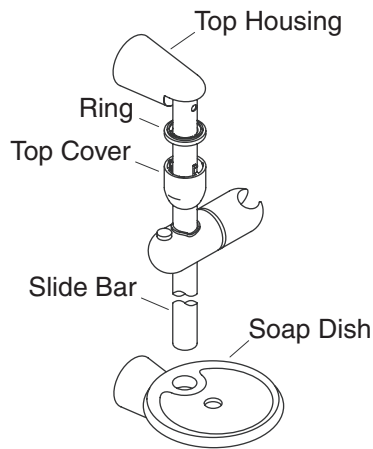
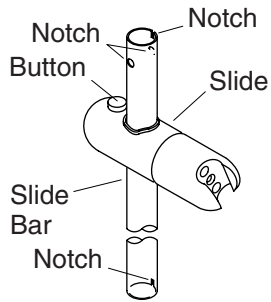

5. Install the Slide Bar



CAUTION: Risk of product damage. Take care to avoid scratching the soap dish with the slide bar.

- Grasp the slide bar with the button and holes in bar facing up.
- With the holes facing to the front and back, press the slide button and position the slide to the right or left as desired.
- Fit the top cover over the top of the slide bar.
- Slip the ring over the slide bar with the tab side down.
- Insert the end of the slide bar with the hole into the top housing assembly.
- Turn the slide bar until the notch engages the tab in the housing assembly.
- Move the slide bar and top housing up as far as possible.
- Carefully position the slide bar into the soap dish.
- Turn the slide bar slightly so it engages the soap dish tab.
- Pull down on the top housing and the slide bar, and hold them securely in place.
- Securely tighten the top housing screw to ensure maximum strength.
- Assemble the ring to the top housing with the indent over the housing tab.
- Slide the top cover up and snap it firmly into place.

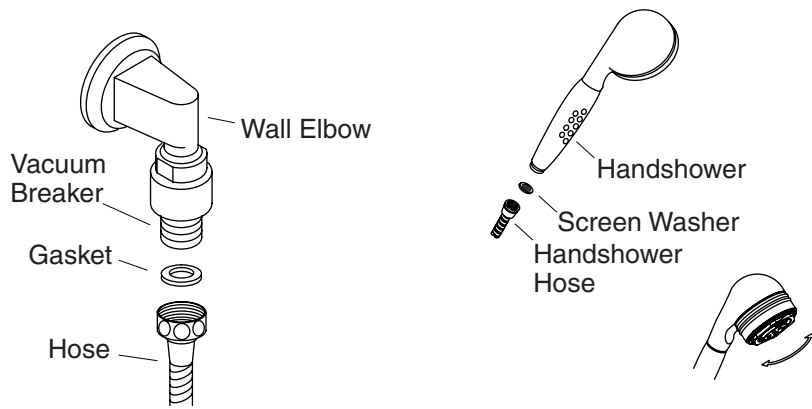

6. Install the Handshower

- Fit the gasket into the hose.
- Securely wrench tighten the hose to the vacuum breaker.
- Flush water through the system.
- Install the screen washer in the remaining end of the hose.
- Securely hand tighten the handshower to the hose.
- Check the handshower for proper operation.

Guide d'installation

Douchette et barre coulissante pour hôtels

Outils et matériels



Perceuse et
mèches
assorties



Mètre
ruban

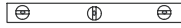

Niveau à
bulles



Crayon
à papier

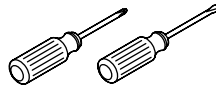

Tournevis
assortis

Merci d'avoir choisi la compagnie Kohler

Merci d'avoir choisi la compagnie Kohler. Votre produit de la compagnie Kohler reflète la véritable passion du design, d'artisanat, d'art et d'innovation représentant la compagnie Kohler. Nous sommes confiants que sa fiabilité et beauté surpasseront vos exigences les plus élevées, vous satisfaisant pendant les années à venir.

Toute l'information dans ce guide est basée sur la dernière disponible au moment de la publication. A la compagnie Kohler, nous aspirons à remplir notre mission d'améliorer le niveau de vie gracieux pour chaque individu affecté par nos produits et services. Nous nous réservons le droit d'apporter des modifications aux caractéristiques, aux emballages et à la disponibilité des produits à tout moment, et ce sans préavis.

Veillez prendre s'il vous plaît quelques minutes pour étudier ce guide. En cas de problème d'installation ou de performance, veuillez composer le 1-800-4-KOHLER (1-800-456-4537) à partir des É.U., et Canada, ou le 001-877-680-1310 à partir du Mexique.

Avant de commencer

- Respecter tous les codes de plomberie et de bâtiment locaux.
- Couper l'alimentation d'eau principale.

Avant de commencer (cont.)

- Replacer les tubes d'alimentation ou d'évacuation si nécessaire.
- Kohler Co. se réserve le droit d'apporter toutes modifications sur le design des produits et ceci sans préavis, tel que spécifié dans le catalogue des prix.

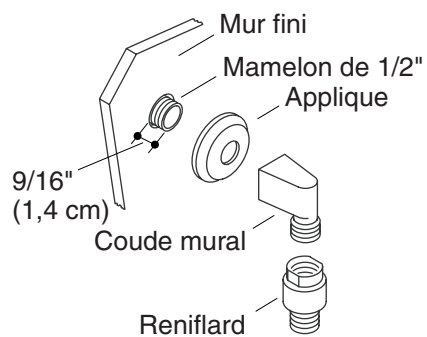

1. Installer le montant mural

- Installer un mamelon de 1/2" s'étendant à 9/16" (1,4 cm) du mur fini.
- Appliquer un ruban d'étanchéité sur le mamelon.
- Visser l'applique et le coude du mur au mamelon.
- Bien serrer avec un tournevis inséré dans la sortie.
- Appliquer un joint pour filetage aux filetages du coude et installer un reniflard à ce coude.
- Bien serrer à l'aide d'une clé.

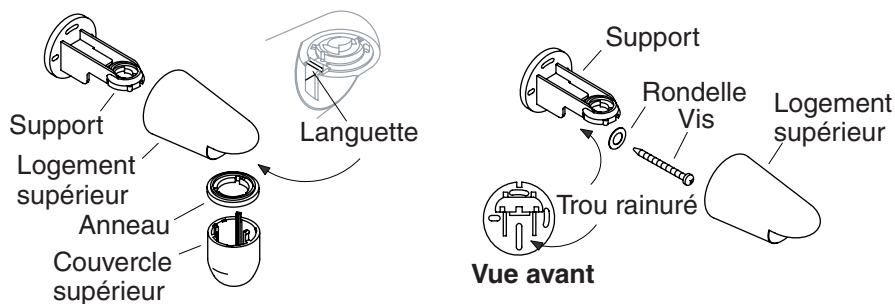

2. Installer le support supérieur

IMPORTANT ! La barre coulissante doit être montée aux supports du cadre de l'axe aux deux extrémités. Les montants du mur ne supporteront pas la barre coulissante.

REMARQUE : Cet accessoire ne devrait pas être installé aux environs de 24" (61 cm) à 48" (121,9 cm) du sol (l'endroit critique de support tel que défini dans ASTM F446).

- Séparer le couvercle supérieur et le logement en tirant fermement.
- Retirer l'anneau.
- Presser la languette et séparer le logement du montant.
- Positionner le support sur le mur fini et marquer l'emplacement supérieur de l'orifice rainuré central.
- Percer un trou à chaque endroit marqué.

REMARQUE : Ne pas utiliser les montants du mur.

- Positionner le support contre le mur fini et l'y attacher légèrement avec la vis et la rondelle fournies.
- Encastrer le logement sur la fixation et presser en place.

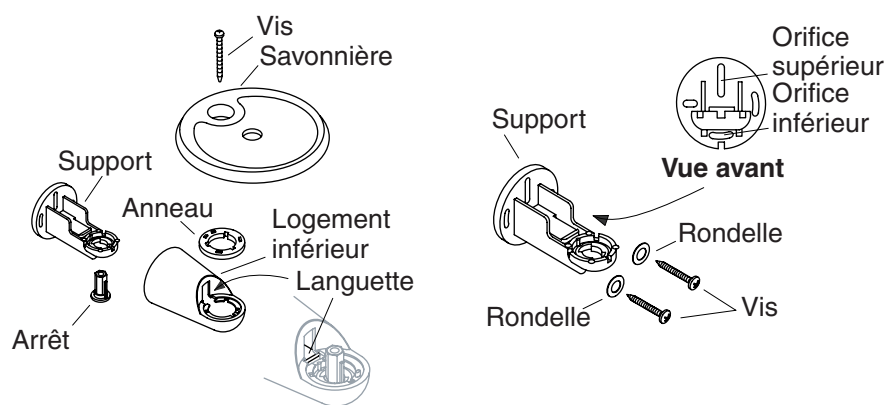

3. Installer le support inférieur.

- Presser la languette de couverture inférieure et séparer le logement du support.
- En utilisant un mètre ruban et un niveau à bulle, faire une marque au crayon sur le mur fini exactement à 22-3/4" (57,8 cm) du centre de l'ensemble de support supérieur.
- Pousser l'arrêt à l'extérieur du support.
- Centrer le support sur la marque, et marquer les emplacements des trous supérieurs et inférieurs.
- Pour les matériaux à surface carrelée ou solide, percer un trou aux emplacements marqués.

REMARQUE : Les ancrages muraux ne sont pas nécessaires pour cette installation.

- Sécuriser le support au mur fini à l'aide des vis et des rondelles fournies.
- Bien serrer.

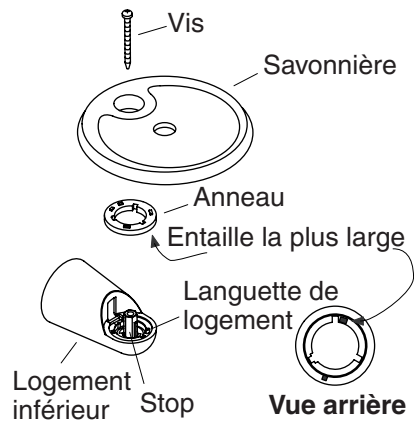

4. Installer la savonnière

- Presser l'arrêt dans le support.
- Encastrer le logement sur la fixation et presser en place.
- Assembler l'anneau dans le logement avec l'entaille sur la languette sur le logement.
- Installer la savonnière dans le logement. Sécuriser avec la vis fournie.

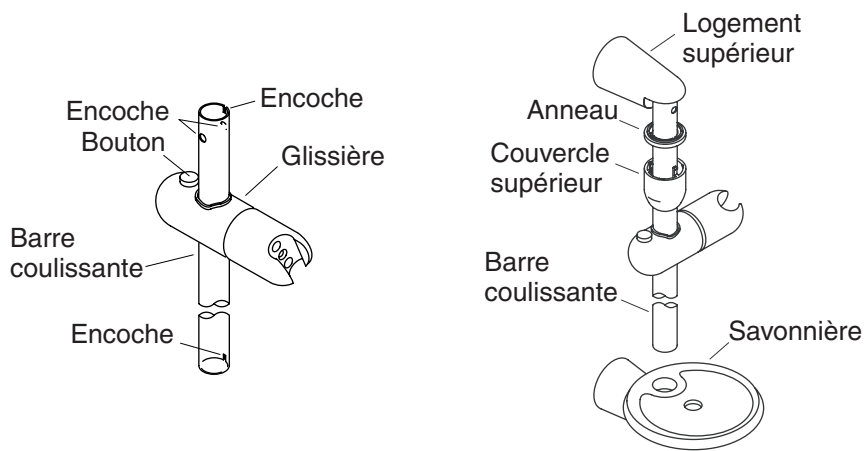

5. Installer la barre coulissante



ATTENTION : Risque d'endommagement du produit. Veiller à ne pas rayer la savonnière avec la barre coulissante.

- Maintenir la barre coulissante avec le bouton et les trous faisant face vers le haut.
- Avec les trous vers l'avant et l'arrière, presser le bouton de glisse et positionner le curseur à droite ou à gauche selon le désir.
- Placer le couvercle supérieur sur la partie supérieure de la barre coulissante.
- Glisser l'anneau sur la barre coulissante avec la languette faisant face vers le bas.
- Insérer l'extrémité de la barre coulissante dans le trou au-dessus de l'ensemble du logement.
- Tourner la barre coulissante jusqu'à ce que la cannelure engage la languette dans l'ensemble du logement.
- Déplacer la barre coulissante et le logement supérieur aussi haut que possible.
- Positionner délicatement la barre coulissante dans la savonnière.
- Tourner doucement la barre coulissante de manière à ce qu'elle s'engage à la languette de la savonnière.
- Tirer le logement supérieur et la barre coulissante et les maintenir en place.

Installer la barre coulissante (cont.)

- Bien serrer la vis du logement supérieur pour assurer une force maximale.
- Assembler l'anneau dans le logement supérieur avec l'entaille sur la languette du logement.
- Glisser le couvercle supérieur et l'engager en place fermement.

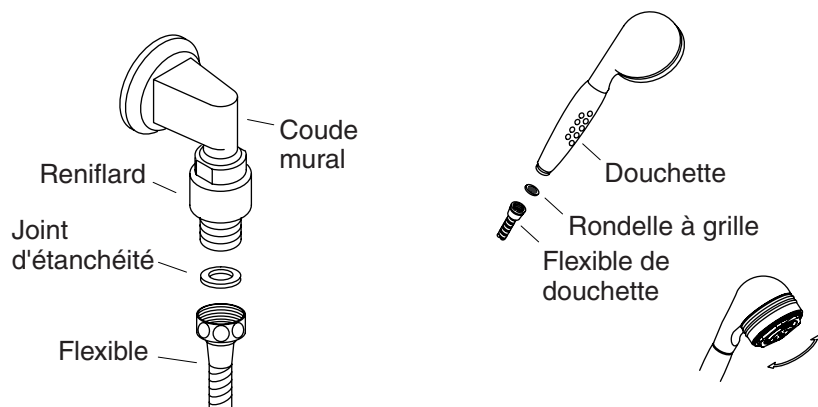

6. Installer la douchette

- Introduire le joint dans le flexible.
- Sécuriser le tuyau au robinet casse-vidé à la clé.
- Purger l'eau dans le système.
- Installer la rondelle à grille dans l'extrémité restante du flexible.
- Sécuriser à la main la douchette au flexible.
- Vérifier le bon fonctionnement de la douchette.

Guía de instalación

Ducha de mano y barra deslizante para hoteles

Herramientas y materiales



Taladro y brocas surtidas



Cinta métrica



Nivel



Lápiz

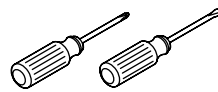

Juego de destornilladores

Gracias por elegir los productos Kohler

Gracias por elegir los productos Kohler. Su producto de Kohler Company refleja la verdadera pasión por el diseño, la mano de obra, la artesanía y la innovación que forman parte de Kohler Company. Estamos seguros que su confiabilidad y belleza excederán sus más altas expectativas, dándole satisfacción por años.

Toda la información que aparece en la guía está basada en la información más reciente disponible al momento de publicación. En Kohler Company, nos esforzamos por alcanzar nuestra misión de mejorar el nivel del buen vivir de quienes disfrutan de nuestros productos y servicios. Nos reservamos el derecho de efectuar cambios en las características, embalaje o disponibilidad del producto en cualquier momento, sin previo aviso.

Dedique unos minutos para leer esta guía. Si tiene algún problema de instalación o funcionamiento, llámenos al 1-800-4-KOHLER (1-800-456-4537) desde los EE.UU. y Canadá, ó 001-877-680-1310 desde México.

Antes de comenzar

- Cumpla con todos los códigos locales de plomería y construcción.
- Cierre el suministro principal de agua.

Antes de comenzar (cont.)

- Reemplace los tubos de desagüe o suministro de ser necesario.
- Kohler Co. se reserva el derecho de modificar el diseño de los productos sin previo aviso, tal como se especifica en la lista de precios.

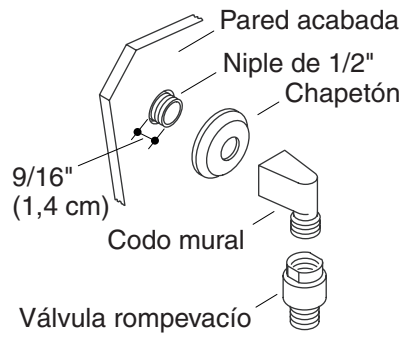

1. Instale el soporte mural

- Instale un niple de 1/2" de modo que sobresalga 9/16" (1,4 cm) de la pared acabada.
- Aplique cinta selladora de roscas al niple.
- Enrosque el chapetón y el codo mural en el niple.
- Apriete bien con un destornillador robusto insertado dentro de la salida.
- Aplique cinta selladora de roscas a las roscas del codo mural e instale una válvula rompevacío en el codo mural.
- Apriete bien con una llave.

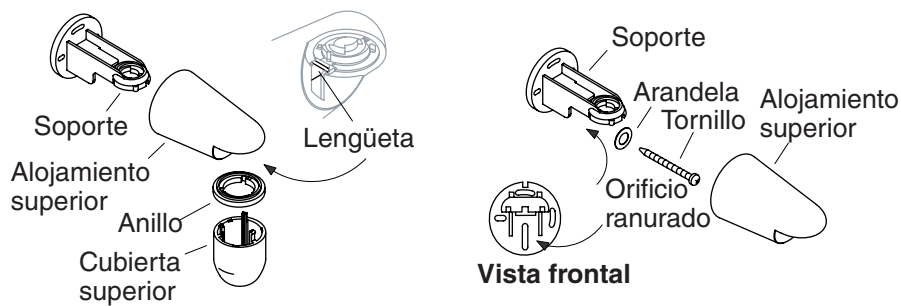

2. Instale el soporte superior

¡IMPORTANTE! La barra deslizante debe estar montada a los soportes de una estructura de postes, tanto arriba como abajo. Los anclajes de pared no podrán sostener la barra deslizante.

NOTA: Este accesorio no se debe instalar en el área entre 24" (61 cm) y 48" (121,9 cm) del piso (el área de soporte crítico según lo define la norma ASTM F446).

- Separe la cubierta superior del alojamiento tirando de ambos.
- Retire el anillo.
- Presione la lengüeta y separe el alojamiento del soporte.
- Coloque el soporte sobre la pared acabada y marque la ubicación superior del orificio ranurado más cerca del centro.
- Taladre un orificio en cada lugar marcado.

NOTA: No utilice anclajes de pared.

- Coloque el soporte sobre la pared acabada y fíjelo sin apretar a la pared acabada con el tornillo y la arandela suministrados.
- Coloque el alojamiento sobre el soporte y encájelo en su lugar.

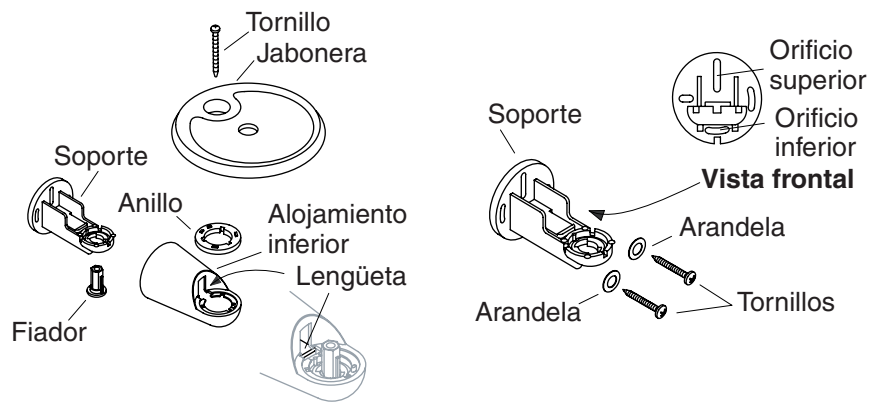

3. Instale el soporte inferior

- Presione la lengüeta de la cubierta inferior y separe el alojamiento del soporte.
- Utilice una cinta métrica y un nivel para marcar una señal con lápiz en la pared acabada a exactamente 22-3/4" (57,8 cm) desde el centro de montaje del soporte superior hacia abajo.
- Empuje el fiador fuera del soporte.
- Centre el soporte sobre la señal marcada y marque la ubicación del orificio superior e inferior.
- Para los azulejos o materiales de superficie sólida, perforo un orificio en los lugares marcados.

NOTA: Los anclajes de pared no son necesarios en esta instalación.

- Monte el soporte a la pared acabada con los tornillos y arandelas suministrados.
- Apriete bien.

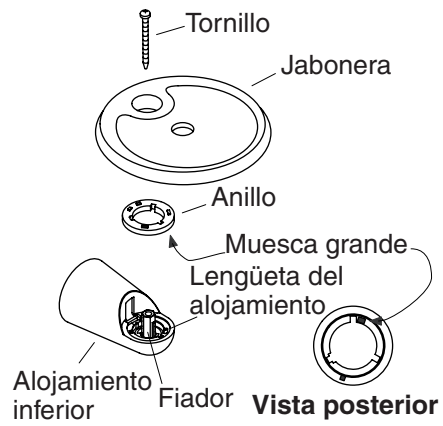

4. Instale la jabonera

- Coloque el fiador empujándolo en el soporte.
- Coloque el alojamiento sobre el soporte y encájelo en su lugar.
- Monte el anillo en el alojamiento, con la muesca sobre la lengüeta del alojamiento.
- Instale la jabonera en el alojamiento. Fije con el tornillo provisto.

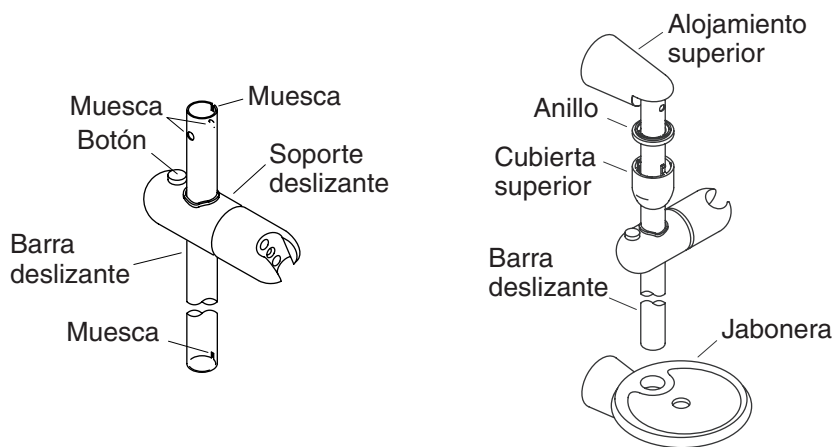

5. Instale la barra deslizante



PRECAUCIÓN: Riesgo de daños al producto. Tenga cuidado de no rayar la jabonera con la barra deslizante.

- Sostenga la barra deslizante con el botón y los orificios en la barra orientados hacia arriba.
- Con los orificios orientados hacia el frente y la parte posterior, presione el botón deslizante y coloque el soporte deslizante hacia la derecha o izquierda, como se prefiera.
- Encaje la cubierta superior sobre la parte superior de la barra deslizante.
- Encaje el anillo por la barra deslizante con el lado de lengüeta hacia abajo.
- Inserte el extremo de la barra deslizante con el orificio dentro del montaje de alojamiento superior.
- Gire la barra deslizante hasta que la ranura encaje en la lengüeta del montaje de alojamiento.
- Suba la barra deslizante y el alojamiento superior lo más alto posible.
- Coloque con cuidado la barra deslizante en la jabonera.
- Gire la barra deslizante levemente, de manera que encaje en la lengüeta de la jabonera.
- Jale hacia abajo el alojamiento superior y la barra deslizante y sosténgalos bien en su lugar.

Instale la barra deslizante (cont.)

- Apriete bien el tornillo del alojamiento superior para asegurar la máxima resistencia.
- Monte el anillo en el alojamiento superior con la muesca sobre la lengüeta del alojamiento.
- Deslice la cubierta superior hacia arriba y encájela bien en su lugar.

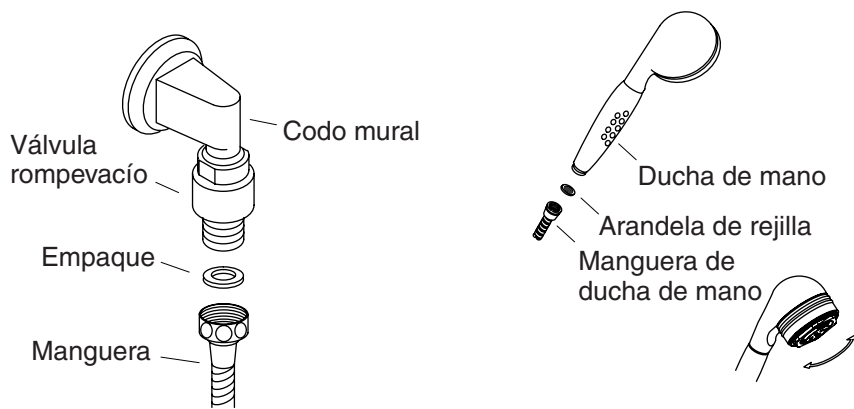

6. Instale la ducha de mano

- Encaje el empaque en la manguera.
- Fije la manguera en la válvula rompevacío y apriete bien con una llave.
- Haga circular agua por el sistema.
- Inserte la arandela de rejilla en el otro extremo de la manguera.
- Apriete con la mano fijando la ducha de mano en la manguera.
- Compruebe que la ducha de mano funcione correctamente.

088148-2-**AC**

USA/Canada: 1-800-4KOHLER

México: 001-877-680-1310

kohler.com

THE BOLD LOOK
OF **KOHLER**®

©2009 Kohler Co.

088148-2-AC