

PO: _____

Lot: _____

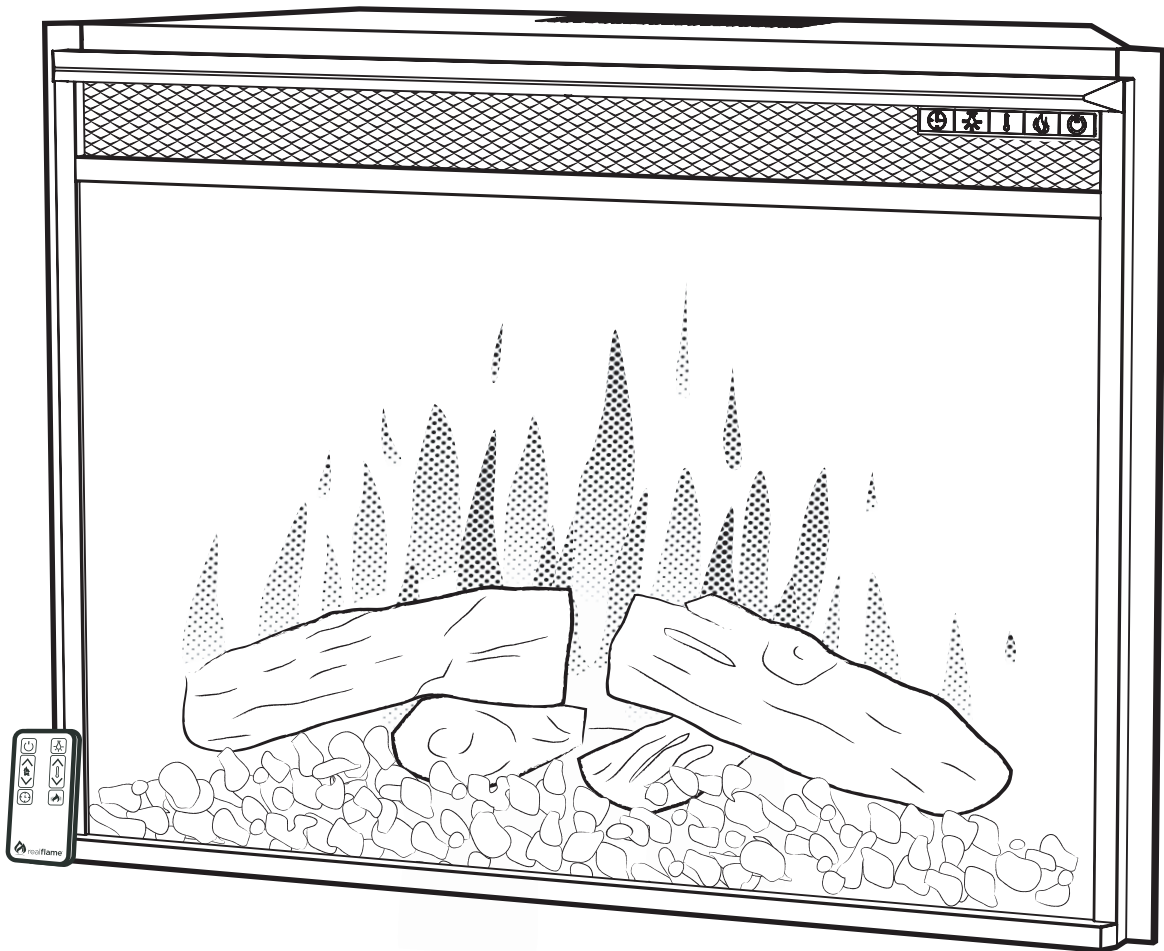

Firebox Users Guide

Model # 5099

English • Français • Español

TABLE OF CONTENTS

Important Safety Instructions	3
Site Selection and Preparation	5
Operation and Features	6
Care and Maintenance	8
Warranty	9
Return	10
Ownership Registration	31

IMPORTANT SAFETY INSTRUCTIONS

IMPORTANT NOTICE Please keep this user's guide for future reference.

When using electric appliances, basic precautions should always be followed to reduce risk of fire, electric shock, and injury to persons, including the following:





1. Read all instructions before using this appliance.
2. The heater is hot when in use. To avoid burns, do not let bare skin touch hot surfaces. The trim around the heater outlet becomes hot during heater operation.
Keep combustible materials, such as furniture, pillows, bedding, papers, clothes, and curtains at least 3 feet (0.9m) from the front, sides and rear of the unit.
3. Extreme caution is necessary when any heater is used by or near children or persons with disabilities and whenever the unit is left operating and unattended.
4. Always unplug the electric heater when not in use.
5. Do not operate any unit with a damaged cord or plug, or if the heater has malfunctioned, or if the electric heater has been dropped or damaged in any manner. Return heater to authorized service facility for examination, electrical or mechanical adjustment, or repair.
6. Do not use outdoors.
7. The electric heater is not intended for use in bathrooms, laundry areas and similar indoor locations. Never position the heater where it may fall into a bathtub or other water container.
8. Do not run the cord under carpeting, furniture, or appliances. Do not cover cord with throw rugs, runners, or the like. Arrange cord away from high traffic areas, where it will not be tripped over.
9. To disconnect the unit, turn the firebox off, and then remove the plug from the outlet.
10. Connect to properly grounded outlets only.
11. Do not insert or allow foreign objects to enter any ventilation or exhaust opening as this may cause an electric shock, fire, or damage to the heater.
12. To prevent a possible fire, do not block air intake or exhaust in any manner. Do not use on soft surfaces, like a bed, where openings may become blocked.
13. All electrical heaters have hot, arcing or sparking parts inside. Do not use in areas where gasoline, paint, or flammable liquids are used or stored or where the unit will be exposed to flammable vapors.
14. Do not modify the electric heater. Use it only as described in this manual. Any other use not recommended by the manufacturer may cause fire, electric shock, injury, or death.
15. Do not burn wood or other materials in the electric heater.
16. Do not strike the glass panel.
17. Always use a certified electrician if new circuits or outlets will be required.
18. Always use properly grounded, fused and polarized outlets.

Glass Information

1. Under no circumstances should this product be operated with a broken or chipped glass panel.
2. Do not strike or slam the glass.
3. Do not use abrasive cleansers to clean the glass.
4. This product uses tempered glass. Replacement of the glass supplied by the manufacturer should be done by qualified/authorized service personnel only.

IMPORTANT SAFETY INSTRUCTIONS (Cont.)

SAVE THESE INSTRUCTIONS

 WARNING	
	<ul style="list-style-type: none">•Risk of electric shock.•Do not open.•Non-user serviceable parts inside.
DESCRIPTIONS OF WARNINGS	
 NOTE	Procedures and techniques that are considered important enough to emphasize.
 CAUTION	Procedures and techniques which, if not carefully followed, will result in damage to the equipment.
 WARNING	Procedures and techniques which, if not carefully followed, will expose the user to risk of fire, serious illness or death.

 **NOTE** This equipment has been tested and found to comply with the limits for Class B digital device, pursuant to part 15 of the FCC Rules. These limits are designed to provide reasonable protection against harmful interference in a residential installation. This equipment generates, uses and can radiate radio frequency energy and, if not installed and used in accordance with the instructions, may cause harmful interference to radio or television reception, which can be determined by turning the equipment off and on, the user is encouraged to try to correct the interference by one or more of the following measures:

- Reorient or relocate the receiving antenna.
- Increase the separation between the equipment and the receiver.
- Connect the equipment into an outlet on a circuit different from that to which the receiver is connected.
- Consult the dealer or an experienced radio / TV technician for help.

Operation is subject to the following two conditions:

- (1) This device may not cause interference and;
- (2) This device must accept any interference, including interference that may cause undesired operation of the device.

 **NOTE** A 15amp, 120 volt circuit is required. A dedicated circuit is preferred but not essential in all cases. A dedicated circuit will be required if, after installation, the circuit breaker trips or fuse blows on a regular basis when the heater is operating. Additional appliances on the same circuit may exceed the current rating of the circuit breaker.

If you have any questions about our products please contact Real Flame® customer service at 1-800-654-1704.

SITE SELECTION AND PREPARATION



WARNING

Ensure the power cord is not installed so that it is pinched or against a sharp edge and ensure that the power cord is stored or secured to avoid tripping or snagging to reduce the risk of fire, electric shock or injury to persons.

Construction and electrical outlet wiring must comply with local building codes and other applicable regulations to reduce the risk of fire, electric shock and injury to persons.

Do not attempt to wire your own new outlets or circuits. To reduce the risk of fire, electric shock or injury to persons, always use a licensed electrician.

Figure 1

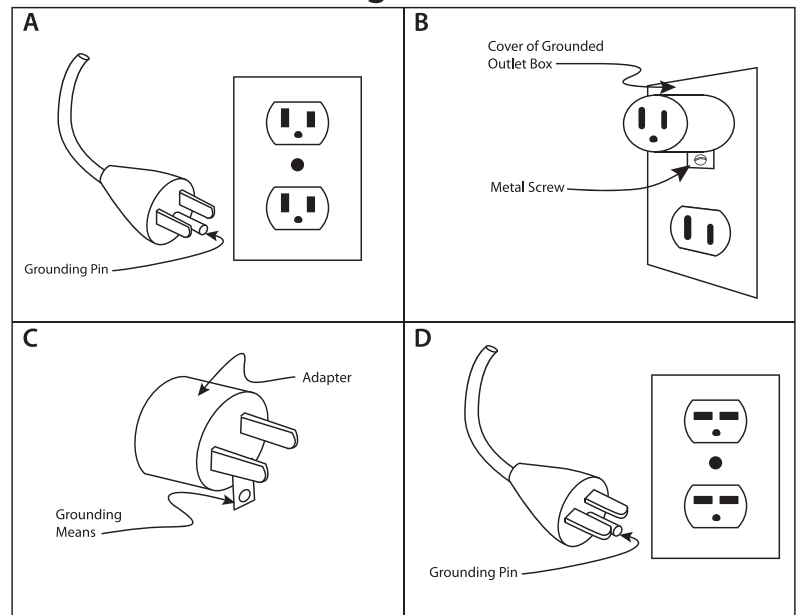

See figure 1 for grounding instruction. This heater is for use on 120 volts. The cord has a plug as shown at A in Figure 1. An adapter as shown at C is available for connecting three-blade grounding-type plugs to two-slot receptacles. The green grounding lug extending from the adapter must be connected to a permanent ground such as a properly grounded outlet box. The adapter should not be used if a three-slot grounded receptacle is available.

This section provides easy step by step instructions for selecting a location and preparing the site to install the fireplace into any Real Flame® fireplace mantel.

NOTE

- The fireplace insert comes completely assembled and wired. Some tools may be required to prepare the site and install the trim.
- The dimensions of the fireplace insert are 32.5" wide x 24" high x 12" deep.
- You should allow 1/4" around the fireplace insert for ease of installation.
- This fireplace does not require any venting.

Select a suitable location that is not susceptible to moisture and is away from drapes, furniture and high traffic. For ease of electrical hook up you may wish to position the fireplace near an existing outlet.

OPERATION AND FEATURES

Using the Remote Control

Timed Shut-Off

This allows you to set the fireplace to automatically shut OFF after the amount of time displayed on the screen. Timer can be set for ten minutes up to nine hours.

Adjust Brightness

This allows you to raise or lower the level of flame brightness.

Ambient Light

This will turn the ambient light above the logs ON/OFF.

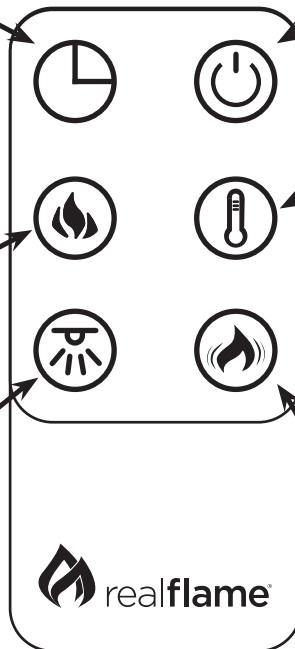

Power

This will turn the unit ON/OFF. When turned back ON, the system will recall the last heat setting used.

Adjust Temperature

This allows programming of the thermostat. The firebox can be used without the heater if desired. Simply cycle through the function until no temperature is displayed. Press and hold the down arrow for five seconds to switch temperature readout from °F to °C and back.

Dynamic Embers

This function will make the embers of the fire automatically glow dimmer and brighter creating a realistic fire effect.

Using the Control Panel

Timer/Dynamic Embers
This will allow you to set the automatic shutoff on the fireplace. **Hold for 3 seconds to switch to Dynamic Embers.** This function will make the embers of the fire automatically glow dimmer or brighter creating a realistic fire effect. **Hold 3 seconds to return to Timer.**

Ambient Light

This will turn the ambient light above the logs ON/OFF.

Adjust Heater

This function will cycle through the different temperature levels of the heater. Hold 5 seconds to switch readout between °F and °C.

Adjust Brightness

This function will cycle through the five different levels of flame brightness.

Power

This will turn the unit ON/OFF.

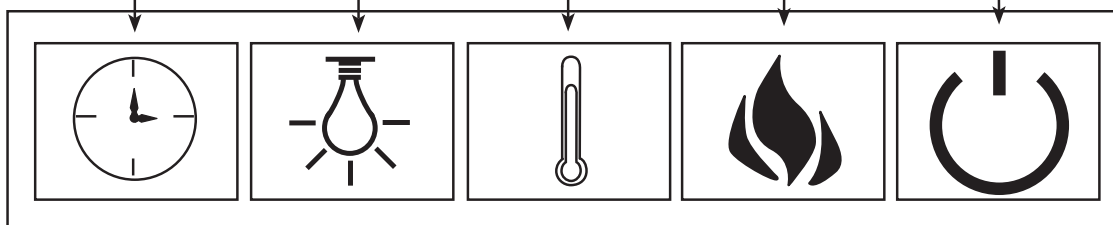

OPERATION AND FEATURES

Digital Display

Timer Function

This icon will light up with a blue light when using the Timed Shut-OFF function. A time will be displayed on the main display ranging from 10 (minutes) to 9H (hours).

Flame Brightness

When adjusting the brightness of the flames this icon will light up with a blue light. The setting will be displayed on the main display with 1 being the lowest setting and 5 being the highest.



Thermostat

°F or °C will be displayed along with the temperature on the main display. The firebox can be used without the heater if desired. Simply cycle through the function until no temperature is displayed. For instruction on switching between °F and °C please refer to page 6.

Main Display

All numerical information will be displayed on this screen along with the related function icon.



NOTE When turned OFF the embers of the log set will not immediately go out. This is a designed feature to represent the embers of the fire slowly fading out.



NOTE Although the heater has been turned off the fan may still run to prevent overheating.

CARE AND MAINTENANCE

Battery Replacement

- Slide the battery cover open by squeezing the release lever while pulling the battery out. Please see the underside of remote for instructions.
- Replace the dead battery with one CR2025 battery. Replacement batteries are not included with the firebox.
- Do not dispose of the dead battery in the municipal trash. Batteries should be disposed of at a local collection point for recycling batteries.
- Close the battery cover.

Light Emitting Diode

This firebox is fitted with LED (Light Emitting Diode) bulbs in place of conventional bulbs. These generate the same light levels as conventional bulbs, but use a fraction of the energy. These LED bulbs are maintenance free and should not require replacing during the life of the product.

Cleaning

WARNING

Disconnect power before attempting any maintenance or cleaning to reduce the risk of fire, electric shock, injury or death.

CAUTION

When transporting or storing the unit and cord, keep in a dry place, free from excessive vibration and store so as to avoid damage.

- Dust the unit using a clean dry cloth.
- Use warm water and a clean cloth to wipe off all painted surfaces. Do not use abrasive cleaners.
- Use a standard glass cleaner for the glass panel of the unit.



WARRANTY

Limited Warranty

Real Flame® warrants that the following components of this Real Flame® fireplace ("the Product") will be free from manufacturing defects in material and workmanship after correct assembly and under normal use and proper maintenance for the periods indicated below, commencing with the date of purchase of the Product:

- The body - 1 year limited warranty.
- The internal components - 1 year limited warranty.

This non-transferable warranty extends to the original purchaser only, provided that the purchase was made through an authorized Real Flame dealer. The warranty is also subject to the following conditions and limitations:

This warranty does not extend to damages caused by shipping, improper assembly, installation or storage, installation that does not comply with building codes and ordinances, installation or operation not in accordance with the included manual, abuse, lack of maintenance, hostile environments, accident, natural weather, or unworkmanlike repairs. Modification of the Product, use of fuels other than what is approved by Real Flame, or use of parts installed from other manufacturers will nullify this warranty.

This warranty applies to the functionality of the Product only and does not cover cosmetic issues such as scratches, dents, rust, oxidation, corrosion, areas discolored or cracked due to prolonged exposure to extreme heat, or damage caused by abrasive or chemical cleaners. However, should deterioration of parts occur to the degree of non-performance within the duration of the warranty period, Real Flame will provide a replacement part.

Real Flame requires reasonable proof of your date of purchase. Therefore, you should retain your sales receipt and/or invoice. Defective parts subject to this warranty will not be replaced without proof of purchase.

Real Flame must have the opportunity to verify the alleged defect. In order for any internal components to be covered under warranty, Real Flame requires the user to troubleshoot with a Real Flame Customer Service member to ensure proper operation and diagnosis of issue.

In the event of covered defects in warranted items, Real Flame will, at its sole option and discretion, replace the defective component, replace the Product or refund the purchase price. Real Flame is not responsible for the installation, labor or any other costs associated with the reinstallation. The foregoing is the exclusive remedy under the terms of this limited warranty. Real Flame will not be responsible for any incidental or consequential damages caused by defects in the Product. Some states do not allow the exclusion or limitation of incidental or consequential damages, so the above limitation or exclusion may not apply to you.

This limited warranty is the sole express warranty given by Real Flame. The duration of any implied warranty arising under the laws of any state, including implied warranty of merchantability or fitness for a particular purpose or use, is limited to the duration of the warranty specified above. Some states do not allow limitations on how long an implied warranty lasts, so this limitation may not apply to you.

This warranty gives you specific legal rights, and you may also have other rights which vary from State to State.

For warranty service:

1. Call Real Flame Customer Service at 1-800-654-1704 for technical support and troubleshooting.
2. If experiencing issues with finish, please fill out the 'Outdoor Warranty Claim' form at www.realflame.com.

RETURN POLICY

Return Policy

You may return your purchase within 90 days of receipt. No refunds will be issued for incomplete or unauthorized returns. All returned products must be 100% complete, adequately packaged in original packaging and in resalable condition. Products that have been assembled or modified will not be eligible for return. All items must be returned in their entirety, meaning all items included must be returned together. No returns or exchanges on discontinued items. Please begin the return process by contacting the store or company where you bought your Real Flame® item.

Replacement Parts

In the event that an item has been lost or damaged, either by the manufacturer or in shipping, you may request a replacement. Replacement parts are not available for all units and only given at Real Flame's discretion. We will assess any damage and find a solution, which could include shipping you a replacement. No replacements are available for discontinued items or repackaged (open box) products. Please call Real Flame Customer Service at 1-800-654-1704 for replacement parts before returning the damaged item. Please have the following information (which can be found in your instruction manual) ready before you call Customer Service:

- Model number of item
- 4-8 digit part number
- Lot code number
- Shipping address
- A picture of the damaged item may be requested. Pictures should be sent to custserv@realflame.com.

Incorrect Order Received

If you received something other than what you ordered, please contact Real Flame Customer Service at 1-800-654-1704 within 48 hours of receiving the item.

Refer to www.realflame.com for our complete return guidelines and policies.

Please register your fireplace for recall notifications, proof of ownership and quality assurance at <https://www.realflame.com/registration>.

Real Flame®
7800 Northwestern Ave.
Racine, WI 53406
USA

Customer Service: 1-800-654-1704 in USA
Service à la clientèle: 1-800-363-6443 in Canada
custserv@realflame.com

PO: _____

Lot: _____

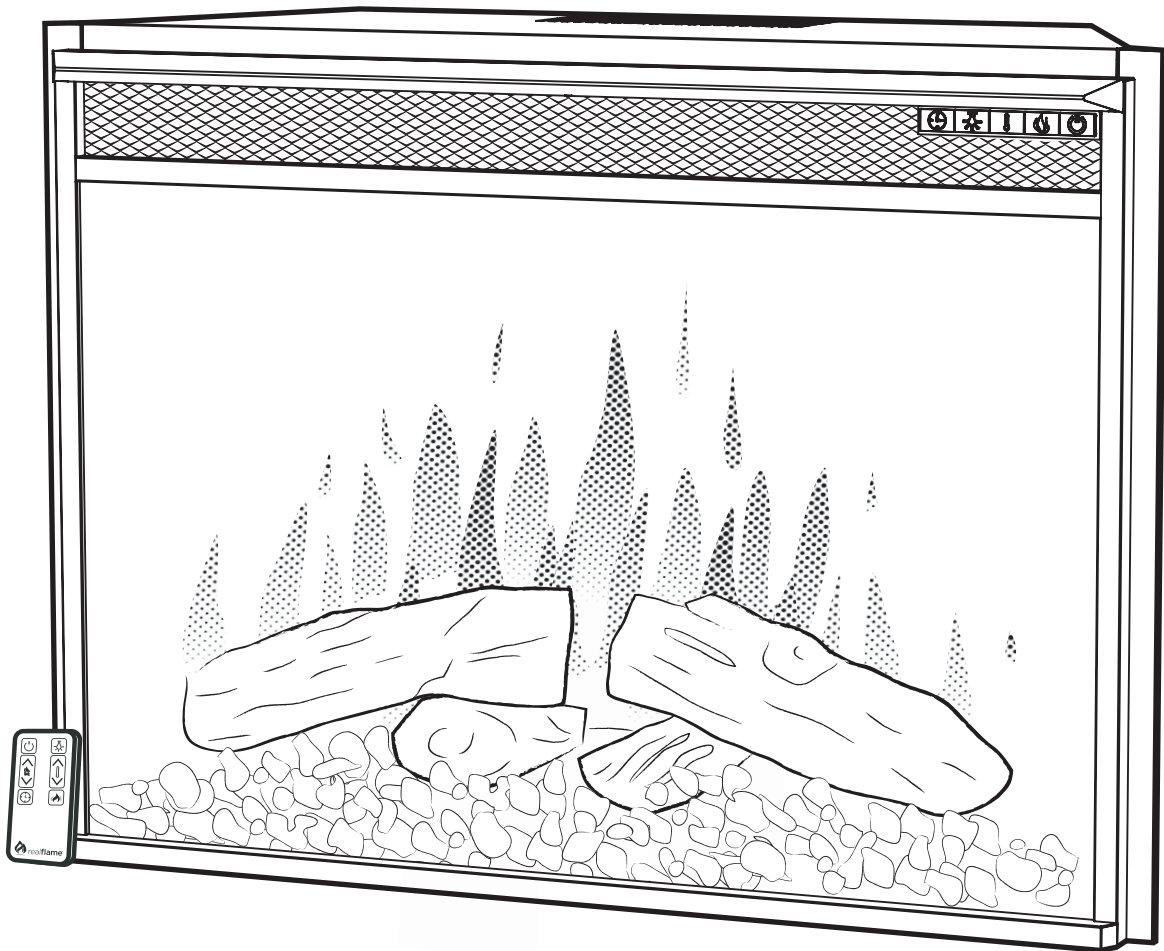

Guide de L'utilisateur Pour la Foyer Électrique

Modèle n° 5099

English • Français • Español

TABLE DES MATIÈRES

Importantes instructions de sécurité	13
Sélection et préparation du lieu choisi	15
Opération et caractéristiques	16
Soins et entretien	18
Garantie	19
Politique de retour	20
Enregistrement de propriété	31

IMPORTANTES INSTRUCTIONS DE SÉCURITÉ

AVIS IMPORTANT Veuillez conserver ce guide d'utilisation pour référence ultérieure.

Lors de l'utilisation d'appareils électriques, vous devez toujours faire preuve de prudence en suivant toutes les instructions afin d'éviter les risques d'incendie, les décharges électriques et les blessures:

1. Lire toutes les instructions avant d'utiliser cet appareil.
2. L'appareil de chauffage devient chaud à l'usage. Pour éviter des brûlures, ne pas laisser la peau nue en contact avec les surfaces chaudes. La moulure entourant l'appareil de chauffage devient chaude lors de l'usage. **Tenir les matériaux combustibles tels que les meubles, les coussins, la literie, les papiers, les vêtements et les rideaux à au moins 3 pieds (0,9 m) du devant, côtés et arrière de l'appareil.**
3. Des précautions importantes doivent être prises lorsqu'un appareil de chauffage est utilisé par ou près d'enfants, de personnes à mobilité réduite, et est en usage sans supervision.
4. Toujours débrancher l'appareil de chauffage lorsqu'il n'est pas en usage.
5. Ne jamais utiliser l'appareil si le cordon d'alimentation ou la fiche de branchement sont endommagés; ou encore si l'appareil de chauffage ne fonctionne pas bien, s'il est tombé de haut ou a été endommagé de quelques manières. Apporter l'appareil à un service d'entretien autorisé pour un examen et une mise au point électrique ou mécanique ou une réparation complète.
6. N'est pas conçu pour un usage à l'extérieur.
7. Cet appareil de chauffage électrique n'est pas conçu pour être utilisé dans une salle de bain, une salle de lavage ou toute autre pièce intérieure similaire. Éviter de mettre l'appareil dans un endroit où il pourrait tomber dans une baignoire ou un contenant rempli d'eau.
8. Ne pas placer les cordons électriques sous un tapis, meubles ou appareils. Ne pas recouvrir les cordons électriques avec une carpe ou un tapis de couloir. Disposer les cordons électriques en dehors des lieux de passages fréquents afin de ne pas les abîmer.
9. Pour débrancher l'appareil, mettre le foyer hors tension, et débrancher ensuite de la prise de courant.
10. Connecter uniquement à des prises de courant correctement mise à la terre.
11. Ne pas laisser des objets étrangers entrer dans le système de ventilation ou la bouche d'évacuation; cela pourrait occasionner une décharge électrique, un incendie ou endommager l'appareil de chauffage.
12. Pour prévenir les risques d'incendie, ne pas obstruer l'entrée ou la sortie d'air de quelques manières. Ne pas utiliser sur une surface souple telle qu'un lit, qui pourrait obstruer les ouvertures.
13. Tous les appareils de chauffage électriques possèdent des parties chaudes, des arcs électriques ou des étincelles à l'intérieur de leur composante. Ne pas utiliser dans des endroits où on trouve de l'essence, de la peinture et où des liquides inflammables sont utilisés ou entreposés, et où l'appareil serait exposé à des vapeurs inflammables.
14. Ne pas modifier l'appareil de chauffage électrique. Utiliser selon l'usage décrit dans le manuel. Toute autre utilisation non recommandée par le fabricant peut occasionner des incendies, des décharges électriques, des blessures et même la mort.
15. Ne pas brûler du bois ou tout autre produit dans l'appareil de chauffage électrique.
16. Ne pas frapper sur le panneau de verre.
17. Toujours faire appel à un électricien agréé pour l'installation de nouveaux circuits ou de nouveaux branchements électriques.
18. Toujours utiliser sur une prise de courant convenablement mise à la terre, avec le bon fusible et bien polarisée.

Information concernant le verre

1. Ce produit ne devrait jamais être utilisé avec un panneau de verre brisé ou fendillé.
2. Ne pas frapper ou donner des coups sur le verre.
3. Ne pas utiliser des nettoyants abrasifs pour nettoyer le verre.
4. Ce produit est composé de verre trempé. Le remplacement du verre fourni par le fabricant devrait être fait uniquement par du personnel qualifié et autorisé.

IMPORTANTES INSTRUCTIONS DE SÉCURITÉ

GARDER CES INSTRUCTIONS EN RÉSERVE



AVERTISSEMENT



- Risque de décharge électrique.
- Ne pas ouvrir.
- Aucune pièce utilisable à l'intérieur.

DESCRIPTION DES AVERTISSEMENTS



NOTE

Procédures et techniques qui sont considérées assez importantes pour être signalées.



ATTENTION

Procédures et techniques, lesquelles, si elles ne sont pas suivies correctement, occasionneront un dommage à l'équipement.



AVERTISSEMENT

Procédures et techniques, lesquelles, si elles ne sont pas suivies correctement, exposeront l'utilisateur à un risque d'incendie, de blessures sérieuses ou à la mort.

NOTE Requiert un circuit de 15 ampères, 120 volts. Un circuit exclusif est préférable, mais pas toujours essentiel. Un circuit exclusif sera requis si, après l'installation, le disjoncteur se déclenche ou si les fusibles grillent à répétition lorsque l'appareil de chauffage est en usage. Plusieurs appareils sur un même circuit peuvent conduire à une surcharge du disjoncteur.

NOTE Cet appareil a été testé et trouvé conforme aux normes des dispositifs numériques de classe B, en vertu de la Partie 15 des règlements du FCC. Ces normes ont pour but d'offrir une protection raisonnable contre des interférences nuisibles dans une installation résidentielle. Cet appareil génère, utilise et peut rayonner de l'énergie en radiofréquence et, s'il n'est pas installé et utilisé selon les instructions, peut occasionner des interférences nuisibles à la réception radio et télévisuelle, lesquelles deviennent manifestes en éteignant et allumant l'équipement. L'utilisateur peut essayer de corriger l'interférence par une ou l'autre des mesures suivantes :

- Réorienter ou déplacer l'antenne de réception.
- Accroître la distance entre l'équipement et le récepteur.
- Brancher l'appareil dans une prise avec un circuit électrique différent de celui où le récepteur est branché.
- Consulter le détaillant ou un technicien expérimenté en radio/TV afin d'obtenir de l'aide.

Le fonctionnement est assujéti aux deux conditions suivantes :

- (1) Ce dispositif n'occasionnera pas d'interférence nuisible, et
- (2) ce dispositif doit accepter toute interférence reçue, incluant des interférences qui peuvent occasionner des fonctionnements non désirés.

Pour toutes questions sur nos produits, veuillez contacter le service à clientèle de Real Flame au 1 800 654-1704.

SÉLECTION ET PRÉPARATION DU LIEU CHOISI



AVERTISSEMENT

Vous assurer que le cordon d'alimentation est installé de façon à ce qu'il ne soit pas coincé ou mis sur un rebord tranchant, et vous assurer qu'il est mis à un endroit qui soit bien protégé pour éviter que l'on trébuche ou qu'il nuise à une bonne circulation afin de réduire le risque d'incendie, de décharge électrique ou de blessures.

Les constructions et le câblage des prises de courant doivent respecter les codes de bâtiment en vigueur dans votre région ainsi que tous les règlements applicables pour réduire le risque d'incendie, de décharge électrique ou de blessures.

Ne pas tenter de faire le câblage de votre circuit électrique vous-même. Afin de réduire le risque d'incendie, de décharge électrique et de blessures, toujours faire appel à un électricien agréé.

Voir la figure 1 pour l'instruction de mise à la terre. Vous devez utiliser cet appareil de chauffage sur un circuit de 120 volts. Le cordon d'alimentation possède une fiche comme il est illustré en « A » de la figure 1. Un adaptateur tel qu'illustré à la figure « C » est disponible pour brancher une fiche à trois broches avec mise à la terre dans une prise à deux fentes. La patte verte de mise à la terre sortant de l'adaptateur doit être branchée à une mise à la terre permanente telle qu'une boîte à prises correctement mise à la masse. L'adaptateur ne devrait pas être utilisé si une prise à trois fentes mise à la terre est disponible.

Figure 1

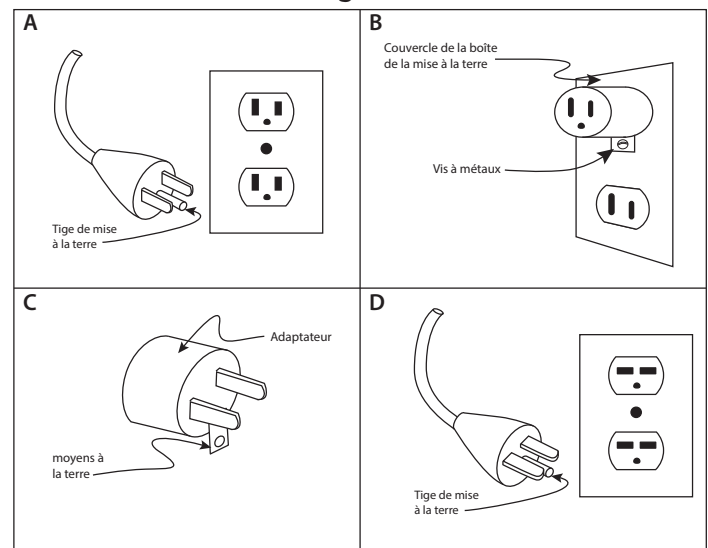

NOTE

- Le foyer encastrable est livré complètement assemblé et câblé.
- Les dimensions du foyer encastrable sont de 32.5" (82,55cm) de large x 24" (60.96 cm) de haut x 12" (30,48 cm) de profondeur.
- Ce foyer ne requiert aucune ventilation.

Choisir l'endroit souhaité pour votre installation. Il devrait être non humide, éloigné des rideaux, des meubles et des passages fréquents. Pour faciliter le raccordement de votre foyer au circuit électrique, choisir un endroit près d'une prise électrique existante.

OPÉRATION ET CARACTÉRISTIQUES

Utilisation de la télécommande

Arrêt automatisé

Vous permet un arrêt automatique après le temps affiché sur l'écran. La minuterie peut être réglée de dix minutes à neuf heures

Réglage de la brillance

Vous permet d'augmenter ou de réduire le niveau de brillance de la flamme.

Lumière d'ambiance

Met en position ON/OFF une lumière d'ambiance au-dessus des bûches.

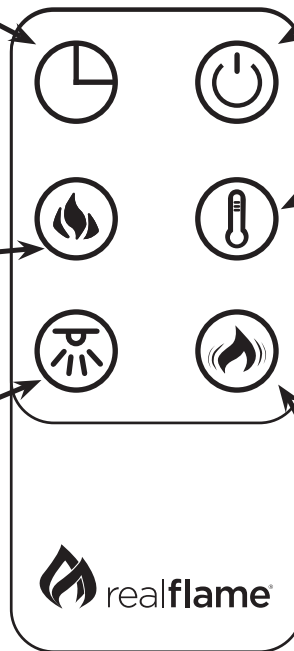

Mise en marche

Ce bouton met l'appareil en mode ON/OFF. Quand on revient à la position ON, le dispositif revient au dernier réglage qui avait été utilisé.

Réglage de la température

Ce réglage permet de programmer le thermostat. La chambre de combustion, si désiré, peut être utilisée sans la chaufferette. Il suffit de n'indiquer aucun affichage de température. Presser et tenir la flèche pointant vers le bas durant 5 secondes pour basculer de la lecture en °F ou °C et vice versa.

Mouvement des braises

Cette fonction fera scintiller les braises créant un feu d'apparence réelle.

Utilisation de panneau de contrôle

Minuterie/ Mouvement des braises

Cette fonction permettra de régler l'arrêt automatique du foyer. Tenir durant 5 secondes pour aller vers le Mouvement des braises. Cette fonction vous permet aussi de donner un effet de scintillement des braises créant un feu d'apparence réelle. Tenir 5 secondes pour retourner à la minuterie.

Lumière d'ambiance

Cette fonction met en position ON/OFF une lumière d'ambiance au-dessus des bûches.

Réglage de la température

Cette fonction vous offre un cycle de différents niveaux de température. Tenir 5 secondes pour basculer de la lecture en °F à °C.

Réglage de la brillance

Cette fonction vous offre un cycle de cinq différents niveaux de brillance des flammes.

Mise en marche

Ce bouton met l'appareil en mode ON/OFF.

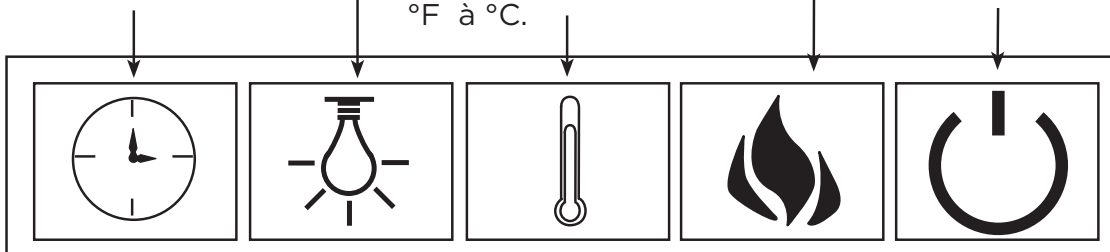

OPÉRATION ET CARACTÉRISTIQUES

Affichage numérique

Minuterie

Cette icône s'affichera en bleu lorsqu'en mode d'arrêt automatique. Une durée de temps s'affichera sur l'écran principal allant de dix minutes à neuf heures.

Brillance des flammes

Lorsque vous réglez la brillance des flammes, cette icône s'affichera en bleu. Le réglage s'affichera sur l'écran principal avec 1 étant la plus basse brillance et 5 étant la plus haute.



Thermostat

°F à °C s'afficheront avec la température sur l'écran principal. La chambre de combustion, si désiré, peut être utilisée sans la chaufferette en mettant simplement le cycle de fonction avec aucun affichage de température. Pour les instructions permettant de basculer de °F or °C, vous reporter à la page 16.

Écran principal

Toute l'information numérique s'affichera sur cet écran selon la fonction de l'icône correspondant.



NOTE Lorsque vous désactivez en mettant à OFF, les braises des bûches ne s'éteindront pas immédiatement. Cette caractéristique permet un plus grand réalisme d'un feu qui faiblit lentement.



NOTE Même si l'appareil de chauffage est désactivé, le ventilateur peut continuer à fonctionner pour prévenir une surchauffe.

SOINS ET ENTRETIEN

Remplacement de la pile

- Faire glisser le couvercle de la pile en pressant le levier de déverrouillage et retirer la pile. Voir la face intérieure de la télécommande pour les instructions.
- Remplacer la pile morte avec une pile CR2025. Aucune pile de remplacement n'est fournie avec la chambre de combustion.
- Ne pas jeter la pile morte avec les déchets municipaux. Les piles doivent être envoyées à un dépôt local pour le recyclage des piles.
- Refermer le couvercle de la pile.

Diode électroluminescente

Cette chambre de combustion est pourvue d'ampoules DEL et non d'ampoules conventionnelles. Elles génèrent la même lumière, mais utilisent une fraction de l'énergie. Ces ampoules DEL ne requièrent aucun soin et ne devraient pas avoir besoin d'être remplacées pour toute la durée de vie de ce produit.

Nettoyage

AVERTISSEMENT

Débrancher toujours avant de procéder à un entretien ou un nettoyage afin de réduire le risque d'incendie, de décharge électrique, de blessures ou de mort.

ATTENTION

Lors d'un transport ou de l'entreposage de l'appareil et de son cordon d'alimentation, garder toujours l'endroit sec, exempt de vibration et entreposer de façon à éviter des bris.

- Épousseter l'appareil en utilisant un chiffon propre et sec.
- Utiliser une eau tiède et un chiffon propre pour essuyer toutes les surfaces peintes. Ne pas utiliser de nettoyant abrasif.
- Utiliser un nettoyant pour verre pour nettoyer le panneau de verre de l'appareil.



GARANTIE

Garantie limitée

Real Flame® garantit que les composants suivants de ce foyer Real Flame® (« le Produit ») seront exempts de défauts de fabrication de matériaux et de main d'œuvre après un assemblage correct et dans des conditions normales d'utilisation et d'entretien pour les périodes indiquées ci-dessous, à compter de la date d'achat du Produit :

- Le corps - Garantie limitée de 1 an.
- Les composants internes - Garantie limitée de 1 an.

Cette garantie ne s'applique qu'à l'acheteur d'origine, à condition que l'achat ait été effectué auprès d'un revendeur agréé Real Flame. La garantie est également soumise aux conditions et limitations suivantes :

Cette garantie ne s'étend pas aux dommages causés par l'expédition, un assemblage, une installation ou un entreposage incorrects, une installation non conforme aux codes et normes du bâtiment, une installation ou un fonctionnement non conforme au manuel inclus, des abus, un manque d'entretien, des environnements hostiles, un accident, les intempéries ou les réparations impropres. La modification du produit, l'utilisation de carburants autres que ceux approuvés par Real Flame ou l'utilisation de pièces installées d'autres fabricants annulera cette garantie.

Cette garantie s'applique uniquement au fonctionnement du produit et ne couvre pas les problèmes cosmétiques tels que les rayures, les bosses, la rouille, l'oxydation, la corrosion ou la décoloration causées par la chaleur, zones décolorées ou fissurées en raison d'une exposition prolongée à une chaleur extrême, les nettoyeurs abrasifs et les nettoyeurs chimiques. Cependant, si une détérioration des pièces se produit au point de non-performance pendant la durée de la période de garantie, Real Flame fournira une pièce de rechange.

Real Flame nécessite une preuve raisonnable de votre date d'achat. Par conséquent, vous devez conserver votre reçu de caisse et / ou votre facture. Les pièces défectueuses soumises à cette garantie ne seront pas remplacées sans preuve d'achat.

Real Flame doit avoir la possibilité de vérifier le défaut allégué. Pour que tous les composants internes soient couverts par la garantie, Real Flame demande à l'utilisateur d'obtenir de l'aide auprès d'un membre du service client Real Flame pour assurer le bon fonctionnement et le diagnostic du problème.

En cas de défauts couverts d'articles garantis, Real Flame remplacera, à sa seule discrétion, remplacera le composant défectueux, le produit ou remboursera le prix d'achat. Real Flame n'est pas responsable de l'installation, de la main-d'œuvre ou de tout autre coût associé à la réinstallation. Ce qui précède est le recours exclusif aux termes de cette garantie limitée. Real Flame ne sera pas responsable des dommages accessoires ou indirects causés par des défauts dans le produit. Certains états n'autorisent pas l'exclusion ou la limitation des dommages accessoires ou indirects, de sorte que la limitation ou l'exclusion ci-dessus peut ne pas s'appliquer à vous.

Cette garantie limitée est la seule garantie expresse donnée par Real Flame. La durée de toute garantie implicite découlant des lois de tout État, y compris la garantie implicite de qualité marchande ou d'adéquation à un usage ou à un usage particulier, est limitée à la durée de la garantie spécifiée ci-dessus. Certains États n'autorisent pas les limitations de la durée d'une garantie implicite, il se peut donc que cette limitation ne s'applique pas à vous.

Cette garantie vous donne des droits légaux spécifiques, et vous pouvez également avoir d'autres droits qui varient d'un État à l'autre.

Pour le service de garantie :

1. Contacter le service à la clientèle Real Flame au 1-800-654-1704 pour le support technique et le dépannage.
2. Si vous rencontrez des problèmes avec la finition, veuillez remplir le formulaire « Réclamation de garantie extérieure » sur www.realflame.com.

POLITIQUES DE RETOUR

Politiques de retour

L'achat peut être retourné dans les 90 jours suivant la réception. Il n'y aura aucun remboursement pour de retours incomplets ou non autorisés. Tous les produits retournés doivent être à 100 % complets, emballé d'une manière adéquate, dans l'emballage original et dans une condition revendable. Les produits qui ont été assemblés ou modifiés ne seront pas admissibles au retour. Tous les éléments doivent être retournés dans leur intégralité, ce qui signifie que tous les éléments inclus doivent être retournés ensemble. Aucuns échanges ou retours pour les articles retirés. Commencer le processus de retour en contactant le magasin ou l'entreprise où l'article Real Flame® a été acheté.

Pièces de remplacement

Dans le cas où un article a été perdu ou détérioré, soit par le fabricant ou pendant le transport, une pièce de remplacement peut être demandée. Les pièces de remplacement ne sont pas disponibles pour tous les appareils et sont données à la discrétion de Real Flame. Nous évaluerons tout dommage et trouverons une solution, ce qui pourrait inclure la livraison du remplacement. On ne peut pas remplacer les articles retirés ou les produits remballés (emballage ouvert). Appeler le Service à la clientèle de Real Flame 800-654-1704 pour les pièces de remplacement avant de retourner l'article endommagé. Avoir les informations suivantes (qui se trouvent dans le manuel d'utilisation) avant d'appeler le Service à la clientèle :

- Numéro de modèle de l'article
- Numéro de référence de 4-8 chiffres
- Numéro de code de lot
- Adresse de livraison
- Une photo de l'article endommagé peut être demandée. Les photos doivent être envoyées à custserv@realflame.com

Commande incorrecte reçue

En cas de la réception de quelque chose d'autre que ce qui a été commandé, contacter le Service à la clientèle de Real Flame au 800-654-1704 dans un délai de 48 heures après avoir reçu l'article.

Consulter www.realflame.com pour nos directives et nos politiques de retour complètes.

Veillez enregistrer votre foyer pour recevoir les notifications de rappel, les preuves de propriété et l'assurance qualité à l'adresse <https://www.realflame.com/registration>.

Real Flame®
7800 Northwestern Ave.
Racine, WI 53406
USA

Customer Service: 1-800-654-1704 in USA
Service à la clientèle: 1-800-363-6443 in Canada
custserv@realflame.com

PO: _____

Lot: _____

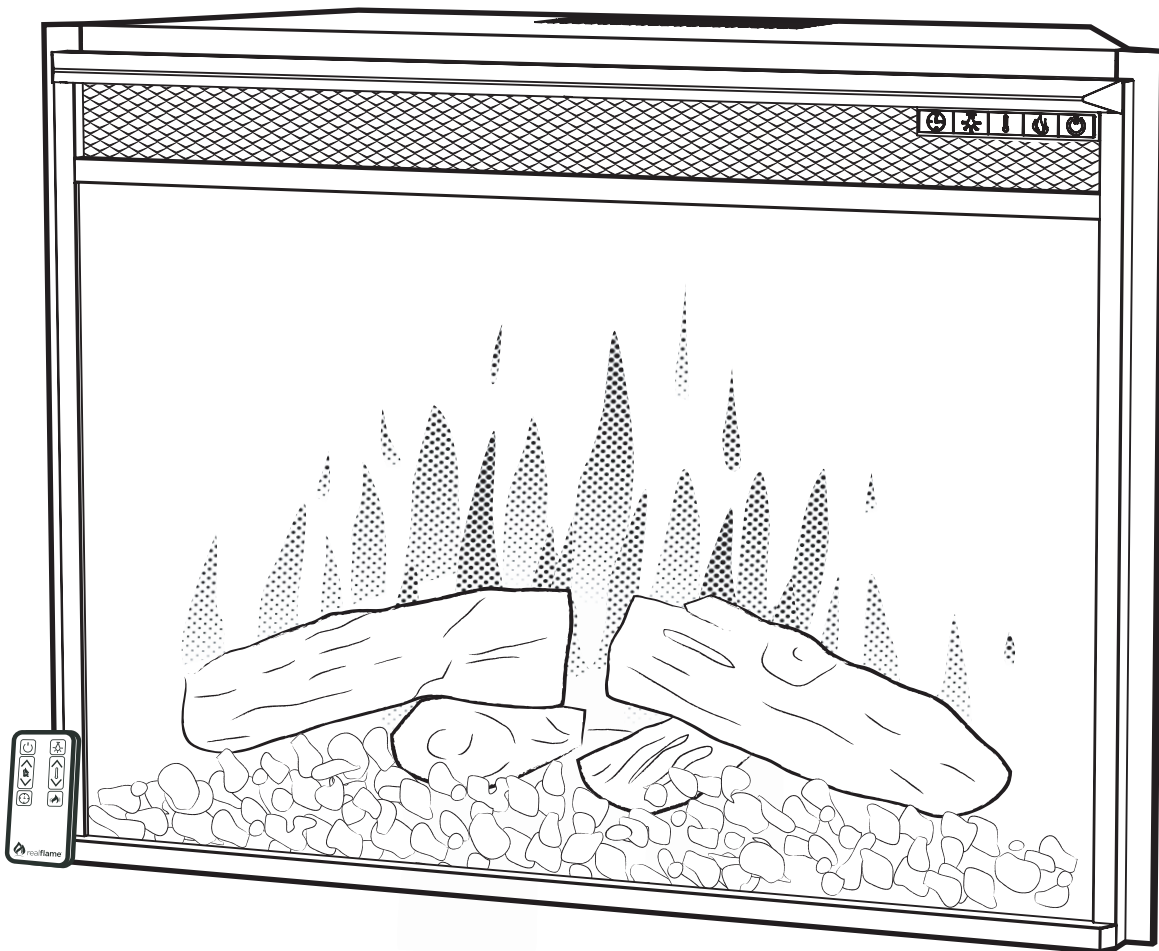

Guía para el usuario del hogar a leña

Model # 5099

English • Français • Español

Índice

Instrucciones importantes de seguridad	23
Elección y preparación de la ubicación	25
Funcionamiento y funciones	26
Cuidado y mantenimiento	28
Garantía	29
Política de devolución	30
Registro de propietario	31

INSTRUCCIONES IMPORTANTES DE SEGURIDAD

AVISO IMPORTANTE Conserve esta guía para el usuario para consultarla en el futuro.

Siempre que se utilicen equipos eléctricos, deben tomarse precauciones básicas para reducir el riesgo de incendio, choque eléctrico y lesiones físicas. Entre estas precauciones se incluyen las siguientes:

1. Lea todas las instrucciones antes de utilizar este aparato.
2. Durante el uso, el calefactor se calienta. Evite tocar las superficies calientes con la piel descubierta para evitar quemaduras. El reborde que rodea la salida del calefactor se calienta durante el funcionamiento. **Mantenga los materiales combustibles, como muebles, almohadones, ropa de cama, papeles, prendas de vestir y cortinas al menos a 3 pies (0,9 m) de distancia de las partes delantera, posterior y laterales de la unidad.**
3. Se debe actuar con máxima prudencia si el calefactor es utilizado por niños o personas con discapacidades, o cerca de ellos, y cada vez que se deje el equipo en funcionamiento y sin supervisión.
4. Desenchufe el calefactor eléctrico en todos los casos mientras no lo utilice.
5. No ponga en funcionamiento el equipo si posee roturas en el cable o el enchufe, si el calefactor ha estado funcionando mal o si se ha caído o roto de cualquier otra manera. Lleve el calefactor a un centro autorizado de servicio técnico para su revisión, reparación o la realización de ajustes eléctricos o mecánicos.
6. No lo utilice al aire libre.
7. Este calefactor no fue diseñado para su uso en baños, lavaderos ni habitaciones de características similares. Nunca coloque el calefactor en un lugar desde el que pueda caer dentro de una bañera o cualquier otro recipiente con agua.
8. No realice el tendido del cable por debajo de alfombras, muebles ni electrodomésticos. No cubra el cable con alfombrillas, tapetes o materiales similares. Coloque el cable alejado de áreas de alto tránsito, donde nadie se tropiece con él.
9. Para desconectar la unidad, apague el hogar y, a continuación, quite el enchufe del tomacorriente.
10. Conéctelo solamente a tomacorrientes con la conexión a tierra adecuada.
11. No introduzca ni permita la entrada de objetos extraños en las aberturas de ventilación o escape ya que podría ocasionar un choque eléctrico, incendio o la rotura del calefactor.
12. Para evitar un posible incendio, no obstruya la entrada ni la salida de aire de ninguna manera. No lo coloque sobre superficies blandas, como camas, ya que las aberturas podrían quedar obstruidas.
13. Todos los calefactores eléctricos poseen piezas calientes o que generan chispas o arcos eléctricos en su interior. No lo utilice en zonas en las que se empleen o guarden gasolina, pintura o líquidos inflamables, ni en lugares en los que la unidad esté expuesta a vapores inflamables.
14. No modifique el calefactor eléctrico. Utilícelo exclusivamente según se describe en este manual. Cualquier otro uso no recomendado por el fabricante puede provocar incendios, choques eléctricos, lesiones o la muerte.
15. No queme madera u otros materiales en el calefactor eléctrico.
16. No golpee el panel de vidrio.
17. Consulte a un electricista matriculado cada vez que precise nuevos circuitos o tomacorrientes.
18. Utilice siempre tomacorrientes con la conexión a tierra, los fusibles y la polarización adecuados.

Acerca del vidrio

1. Este producto no debe ponerse en funcionamiento en ninguna circunstancia si el panel de vidrio se encuentra roto o astillado.
2. No golpee ni cierre de golpe el vidrio.
3. No use limpiadores abrasivos para limpiar el vidrio.
4. Este producto posee vidrio templado. El vidrio provisto por el fabricante sólo debe ser reemplazado por personal técnico idóneo y autorizado.

INSTRUCCIONES IMPORTANTES DE SEGURIDAD

CONSERVE ESTAS INSTRUCCIONES

 ADVERTENCIA	
	<ul style="list-style-type: none">• Riesgo de choque eléctrico.• No abrir.• Contiene piezas que no pueden ser reparadas por el usuario.
DESCRIPCIÓN DE LAS ADVERTENCIAS	
 NOTA	Procedimientos y técnicas cuya importancia es suficiente para enfatizarlos.
 PRECAUCIÓN	Procedimientos y técnicas que, de no seguirse con cuidado, producen daños al equipo.
 ADVERTENCIA	Procedimientos y técnicas que, de no seguirse con cuidado, exponen al usuario a riesgos de incendio, lesiones graves, enfermedad o muerte.

 **NOTA** Este aparato se ha sometido a pruebas y se ha determinado que cumple con los límites correspondientes a dispositivos digitales de Clase B, de acuerdo con la sección 15 de las normas de la Comisión Federal de Comunicaciones (FCC) de los EE. UU. El objetivo de estos límites es ofrecer protección razonable contra las interferencias perjudiciales en instalaciones residenciales. Este aparato genera, utiliza y es capaz de irradiar energía de radiofrecuencia. Si no se lo instala y utiliza de acuerdo con las instrucciones, puede generar interferencias perjudiciales para la recepción de radio o televisión, lo cual puede confirmarse apagando y encendiendo el equipo. Se recomienda al usuario intentar corregir la interferencia mediante una o más de las siguientes acciones:

- Modificar la orientación o ubicación de la antena receptora.
- Aumentar la separación entre el equipo y el receptor.
- Conectar el equipo a un tomacorriente que no pertenezca al mismo circuito al que está conectado el receptor.
- Consultar al distribuidor o a un técnico de radio/televisión con experiencia para obtener ayuda.

El funcionamiento está sujeto a las dos condiciones siguientes:

- (1) Este dispositivo no debe provocar interferencias y;
- (2) Este dispositivo debe aceptar cualquier interferencia, inclusive las que pudieran provocar un funcionamiento distinto al deseado.

 **NOTA** Requiere un circuito de 15 A y 120 V. Es preferible contar con un circuito exclusivo, pero no es imprescindible en todos los casos. Es necesario un circuito exclusivo si, después de la instalación, el disyuntor se acciona o salta el fusible periódicamente al utilizar el calefactor. La conexión de otros aparatos al mismo circuito puede exceder la capacidad nominal de corriente del disyuntor.

Si tiene alguna duda sobre nuestros productos, comuníquese con el servicio de atención al cliente de Real Flame® al 1-800-654-1704.

ELECCIÓN Y PREPARACIÓN DE LA UBICACIÓN



ADVERTENCIA

Compruebe que, al tenderlo, el cable de alimentación no quede atascado ni apoyado sobre bordes filosos. Compruebe también que el cable de alimentación se conserve o esté fijado de manera de evitar tropiezos o enganches para reducir el riesgo de incendio, choque eléctrico o lesiones físicas.

El cableado del edificio y del tomacorriente debe cumplir con los códigos edilicios locales y otras normas aplicables para reducir el riesgo de incendio, choque eléctrico y lesiones físicas.

No intente conectar nuevos tomacorrientes ni circuitos por su cuenta. Para reducir el riesgo de incendio, choque eléctrico o lesiones físicas, siempre recurra a un electricista matriculado.

Consulte las instrucciones de puesta a tierra en la figura 1. Este calefactor debe usarse a 120 V. El cable posee un enchufe como el que se ilustra en la parte A de la Figura 1. Hay disponibles conectores como el de la pieza C de la ilustración para conectar enchufes de tres espigas con conexión a tierra a receptáculos de dos orificios. El terminal de tierra verde que sobresale del adaptador debe conectarse a masa permanente, por ejemplo, a un tomacorrientes con la conexión a tierra adecuada. No se debe usar adaptador si cuenta con un tomacorriente de tres ranuras con conexión a tierra.

Figure 1

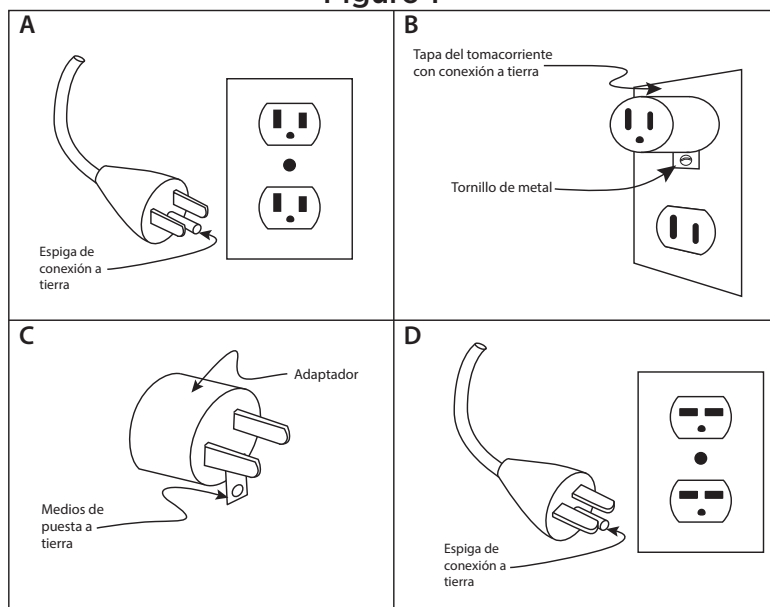

Esta sección ofrece instrucciones fáciles paso a paso para seleccionar una ubicación y preparar el lugar para instalar el hogar en cualquier marco de chimenea Real Flame®.

! NOTA

- El hogar insertable viene totalmente armado y cableado. Es posible que necesite algunas herramientas para preparar la ubicación y colocar el reborde decorativo.
- Las medidas del hogar insertable son 32,5 pulg (82,55 cm) de ancho x 24 pulg (60,96 cm) de alto x 12 pulg. (30,48 cm) de profundidad.
- Debe dejar un espacio de 1/4 pulg. alrededor del hogar insertable para facilitar la instalación.
- Este hogar no precisa ventilación.

Seleccione un lugar adecuado que no sea susceptible a la humedad y que esté alejado de cortinas, muebles y mucho tráfico. Para facilitar la conexión eléctrica, es posible que desee ubicar el Chimenea cerca de una toma de corriente existente.

FUNCIONAMIENTO Y FUNCIONES

Uso del control remoto

Apagado programado

Permite configurar el hogar para que se apague automáticamente una vez transcurrido el tiempo que se muestra en la pantalla. El temporizador se puede activar durante diez minutos y durante un máximo de nueve horas.

Ajustar resplandor

Permite aumentar o reducir el nivel de resplandor de la llama.

Luz ambiente

Enciende y apaga la luz ambiente que se encuentra sobre los leños.

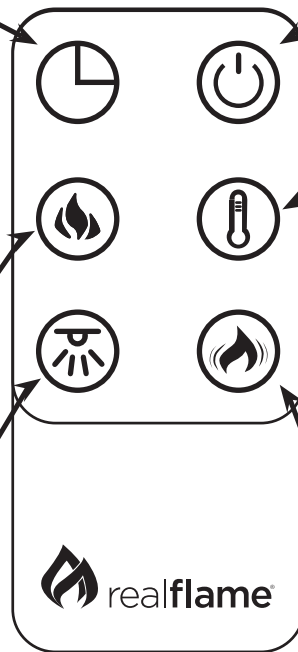

Encendido

Enciende y apaga la unidad. Al volver a encenderla, el sistema recupera el último ajuste de calefacción utilizado.

Ajustar temperatura

Permite programar el termostato. Si lo desea, es posible utilizar el hogar a leña sin activar el calefactor. Para ello, simplemente oprima el botón de función hasta que no se muestre ninguna temperatura. Mantenga presionada la flecha descendente durante cinco segundos para cambiar la lectura de temperatura de °F a °C y viceversa.

Brasas dinámicas

Esta función hace que las brasas del fogón ardan más tenuemente o con más resplandor en forma automática, creando un efecto realista de fuego.

Uso del panel de control

Temporizador/ Brasas dinámicas

Le permitirá activar el apagado automático del hogar. Mantenga presionado durante 5 segundos para pasar a la función Brasas dinámicas. Esta función hace que las brasas del fogón ardan más tenuemente o con más resplandor en forma automática, creando un realista efecto de fuego. Mantenga presionado 5 segundos para regresar al Temporizador.

Luz ambiente

Enciende y apaga la luz ambiente que se encuentra sobre los leños.

Ajustar calefactor

Esta función se desplaza por todos los niveles de temperatura del calefactor. Mantenga presionado durante 5 segundos para oscilar la lectura entre °F y °C.

Ajustar resplandor

Esta función se desplaza por los cinco niveles de resplandor de la llama.

Encendido

Enciende y apaga la unidad.

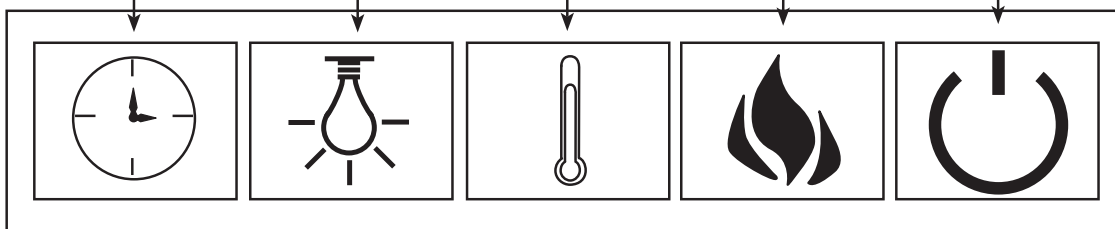

FUNCIONAMIENTO Y FUNCIONES

Pantalla digital

Función temporizador

Este ícono se iluminará con una luz azul cuando la función de apagado programado se encuentre activada. El tiempo, que oscilará entre 10 (minutos) y 9H (horas), se mostrará en la pantalla principal.

Termostato

Se mostrará °F o °C junto con la temperatura en la pantalla principal. Si lo desea, es posible utilizar el hogar a leña sin activar el calefactor. Para ello, simplemente oprima el botón de función hasta que no se muestre ninguna temperatura. Consulte las instrucciones para pasar de °F a °C en la página 26.

Resplandor de la llama

Al ajustar el resplandor de las llamas, este ícono se iluminará con una luz azul. El ajuste se mostrará en la pantalla principal; 1 es el ajuste mínimo y 5, el máximo.

Pantalla principal

Toda la información numérica se mostrará en esta pantalla junto con el ícono correspondiente a la función.



! NOTA Las brasas de las leñas no dejarán de resplandecer de inmediato después del apagado. Se trata de una función cuyo objetivo es reproducir el apagado lento de las brasas de un fogón.

! NOTA Es posible que el ventilador continúe funcionando una vez apagado el calefactor para evitar el sobrecalentamiento.

CUIDADO Y MANTENIMIENTO

Cambio de baterías

- Para abrir la tapa de la batería, deslícela mientras presiona la palanca de liberación y extrae la batería. Consulte las instrucciones en la parte inferior del control remoto.
- Reemplace la batería descargada por una batería CR2025. El hogar no incluye baterías de repuesto.
- No deseche las baterías descargadas entre los residuos municipales. Las baterías deben depositarse en el punto local de recolección para el reciclado de baterías.
- Coloque la tapa de la batería.

Diodo emisor de luz

Este hogar posee lámparas LED (siglas en inglés de diodo emisor de luz) en lugar de bombillas tradicionales. Las lámparas LED generan los mismos niveles de luz que las convencionales, pero emplean una fracción de la energía. Las lámparas LED no necesitan mantenimiento y no debería ser necesario cambiarlas durante la vida útil del producto.

Limpieza



ADVERTENCIA

Desconecte del suministro eléctrico antes de cualquier tarea de mantenimiento o limpieza para reducir el riesgo de incendio, choque eléctrico, lesión o muerte.



PRECAUCIÓN

Al transportar o guardar la unidad y el cable, manténgalos en un lugar seco sin vibraciones excesivas y de manera de evitar daños.

- Quite el polvo de la unidad con un paño limpio y seco.
- Repase todas las superficies pintadas con un paño limpio y agua tibia. No use limpiadores abrasivos.
- Use un limpiavidrios común para limpiar el panel de vidrio de la unidad.



GARANTÍA

Garantía Limitada

Real Flame® garantiza que los siguientes componentes de esta chimenea Real Flame® ("el Producto") estará libre de defectos de fabricación y materiales después el ensamble correcto y bajo el uso normal y el mantenimiento adecuado de los períodos indicados más abajo, comenzando con la fecha de compra del Producto:

- El cuerpo - 1 año de garantía limitada.
- Los componentes internos - 1 año de garantía limitada.

Esta garantía se extiende al comprador original únicamente, siempre que la compra haya sido realizada a través de un distribuidor autorizado Real Flame. La garantía está también sujeta a las siguientes condiciones y limitaciones:

Esta garantía no se extiende a los daños ocasionados por transporte, ensamblaje inadecuado, instalación o almacenaje, instalación que no cumpla con los códigos y las ordenanzas de construcción, instalación u operación que no esté de acuerdo con el manual incluido, abuso, falta de mantenimiento, ambientes hostiles, accidentes, clima natural o reparaciones de baja calidad. La modificación del Producto, el uso de combustibles distintos a los aprobados por Real Flame, o el uso de piezas instaladas de otros fabricantes, anularán esta garantía.

Esta garantía se aplica a la funcionalidad del Producto únicamente y no cubre elementos cosméticos tales como raspones, hendiduras, corrosión, oxidación, corrosión, áreas decoloradas o agrietadas debido a la exposición prolongada al calor extremo decoloración causada por el calor, limpiadores abrasivos y limpiadores químicos. Sin embargo, si el deterioro de las piezas ocurre a un grado que impida el funcionamiento dentro del período de la garantía, Real Flame proporcionará una pieza de reemplazo.

Real Flame exige una prueba razonable de su fecha de compra. Por lo tanto, usted debe conservar su recibo de venta y/o la factura. Las partes defectuosas sujetas a esta garantía no serán reemplazadas sin la prueba de compra.

Real Flame debe tener la oportunidad de verificar el defecto que alega. Para que cualesquiera de los componentes internos estén amparados bajo esta garantía, Real Flame exige que el usuario haga una localización de la avería con un miembro de servicio al cliente de Real Flame para garantizar el funcionamiento adecuado y el diagnóstico del problema.

En el caso de defectos amparados de los elementos garantizados, Real Flame, a su discreción, reemplazará el componente defectuoso, reemplazará el Producto o reembolsará el precio de compra. Real Flame no es responsable por la instalación, mano de obra u otros costos relacionados con la reinstalación. Lo anterior es el recurso exclusivo según los términos de esta garantía limitada. Real Flame no será responsable de los daños accidentales o resultantes causados por defectos en el Producto. Algunos estados no permiten la inclusión o limitación de daños accidentales o resultantes, así que es posible que la limitación o la exclusión puede que no apliquen para usted.

Esta garantía limitada es la única garantía expresa otorgada por Real Flame. La duración de cualquier garantía implícita que surja según las leyes de cualquier estado, incluyendo la garantía de mercantibilidad o adecuación para un fin o uso en particular, está limitada a la duración de la garantía especificada anteriormente. Algunos estados no permiten limitaciones en cuanto a la duración de la garantía implícita, de modo que esta limitación puede no ser aplicable en su caso.

Esta garantía le otorga derechos legales específicos y usted puede tener también otros derechos que varían de un estado a otro.

Para el servicio de garantía:

1. Llame al Servicio al cliente de Real Flame al 1-800-654-1704 para apoyo técnico y para solución de problemas.
2. Si tiene problemas con el acabado, por favor rellene el formulario "Reclamo de la Garantía en Exterior" en www.realflame.com.

POLÍTICA DE DEVOLUCIÓN

Política de devolución

Usted puede devolver su compra en el plazo de 90 días de haberla recibido. No se emitirán reembolsos por devoluciones incompletas o no autorizadas. Todos los productos devueltos deben estar 100% completos, adecuadamente empacados en su empaque original y en condiciones de reventa. Los productos que han sido ensamblados o modificados no reúnen los requisitos para la devolución. Todos los artículos deben ser devueltos en su totalidad, lo cual significa que todos los artículos incluidos deben ser devueltos juntos. No se aceptan devoluciones o cambios de artículos discontinuados. Comience el proceso de devolución comunicándose con la tienda o la compañía donde adquirió su artículo Real Flame®.

Piezas de repuesto

En caso de que un artículo se haya perdido o dañado por parte del fabricante o en el envío, usted puede solicitar un reemplazo. Las piezas de reemplazo no están disponibles para todas las unidades y solo se suministran a la discreción de Real Flame. Nosotros evaluaremos cualquier daño y encontraremos una solución, lo cual puede incluir enviarle un reemplazo. No hay reemplazos disponibles para artículos discontinuados o productos reempacados (caja que ha sido abierta). Llame a Servicio al cliente de Real Flame al 1-800-654-1704 para las piezas de repuesto antes de devolver el artículo dañado. Tenga lista la siguiente información consigo (la cual puede encontrar en su manual de instrucciones) antes de llamar al Servicio al cliente:

- Número de modelo del artículo
- Número de pieza de 4-8 dígitos
- Número de código del lote
- Dirección de envío
- Se puede solicitar una foto del artículo dañado. Las fotos se pueden enviar a custserv@realflame.com.

Orden incorrecta recibida

Si usted recibió algo distinto de lo que ordenó, comuníquese con el Servicio al cliente de Real Flame al 1-800-654-1704 en el plazo de 48 horas de haber recibido el artículo.

Consulte www.realflame.com para las pautas y políticas completas de devolución.

Registre su chimenea para las notificaciones de retiro del mercado, prueba de titularidad y aseguramiento de la calidad en <https://www.realflame.com/registration>.

Real Flame®
7800 Northwestern Ave.
Racine, WI 53406
USA

Servicio al cliente: 1-800-654-1704 en EE. UU.
Service à la clientèle: 1-800-363-6443 in Canada
custserv@realflame.com

Consumer Product Real Flame® Ownership Registration

Enregistrement de propriété de produit Real Flame®
Registro de propiedad del producto de consumo Real Flame®

To activate your warranty complete the form below and mail or email to the following address:

Pour activer la garantie de remplir le formulaire ci-dessous et le courrier ou par courriel à l'adresse suivante:
Para activar la garantía completa el siguiente formulario y envíelo por correo o correo electrónico a la siguiente dirección:

Real Flame Warranty Dept.
7800 Northwestern Ave.
Racine, WI, 53406
custserv@realflame.com

Model Number / Numéro de modèle / Número de modelo

Serial Number / Numéro de série / Número de serie

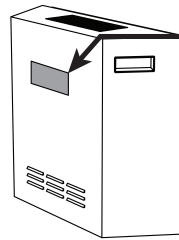

Model and Serial Numbers can be found on the back panel of the electric firebox.

Numéros de modèle et de série se trouvent sur le panneau arrière du foyer électrique.

Modelo y número de serie se encuentra en el panel posterior de la cámara de combustión eléctrica.

Mr./M./Sr.
Ms./Mme/Srta.
Mrs./Mile/Sra.
Miss

First Name
Prénom
Nombre

Last Name
Nom de Famille
Apellido

Street Address
Adresse
Domicilio

Aprt. #
N° d'app
dpto.

Country
Pays
País

City
Ville
Ciudad

State
État ou Province
Estado

Zip Code
Code Postal
Código postal

Date Purchased/Date de l'achat/Fecha de compra

Month Mois Day Jour Year Année

Phone Number
Téléphone
Teléfono

 - -

E-mail Address/
Courriel/
Correo electrónico

What website or store was this product purchased from?
À partir de quel site web ou de quel magasin ce produit a-t-il été acheté?
¿En qué sitio o tienda adquirió este producto?

Please be advised that as part of our privacy policy we never sell or give your private information to anyone. This information is being used for the sole purpose of product warranty verification.

Soyez assuré que, selon notre politique de confidentialité, nous ne vendrons ou ne donnerons jamais vos renseignements confidentiels à qui que ce soit. Ces informations ne seront utilisées qu'aux seules fins de vérification de garantie de produit.

Tenga en cuenta que nuestra política de privacidad nos impide vender o entregar su información privada a terceros. Esta información se utiliza con el único fin de verificar la garantía del producto.